

*If you have questions or comments, contact us.
Pour toute question ou tout commentaire, nous contacter.
Si tiene dudas o comentarios, contáctenos.*

1-800-4-DEWALT • www.dewalt.com

**INSTRUCTION MANUAL
GUIDE D'UTILISATION
MANUAL DE INSTRUCCIONES**

INSTRUCTIVO DE OPERACIÓN, CENTROS DE SERVICIO Y PÓLIZA
DE GARANTÍA. **ADVERTENCIA:** LÉASE ESTE INSTRUCTIVO
ANTES DE USAR EL PRODUCTO.

DEWALT®

DWS7085 Heavy-Duty Miter Saw LED Worklight System

Système de lampe de travail à DEL pour scie à onglets robuste DWS7085

Sistema de luz de trabajo LED para sierra ingletadora DWS7085

IF YOU HAVE ANY QUESTIONS OR COMMENTS ABOUT THIS OR ANY DEWALT TOOL, CALL US TOLL FREE AT: 1-800-4-DEWALT (1-800-433-9258)

Safety Instructions for Worklights

- ⚠ **WARNING! Read and understand all instructions.**
Failure to follow all instructions listed below may result in electric shock, fire and/or serious personal injury.
- ⚠ **WARNING:** For your own safety, read the tool instruction manual before using any accessory. Failure to heed these warnings may result in personal injury and serious damage to the tool and the accessory. When servicing this tool, use only identical replacement parts.
- ⚠ **WARNING:** To reduce the risk of eye injury, ALWAYS use eye protection when operating the miter saw.

The DWS7085 is for use only with DEWALT light/laser attachment miter saws.

SAVE THESE INSTRUCTIONS

- Tool service must be performed only by qualified repair personnel. Service or maintenance performed by unqualified personnel may result in injury. To locate your nearest DEWALT service center call 1-800-4-DEWALT (1-800-433-9258) or go to <http://www.dewalt.com> on the Internet.
- Do not place the worklight in a position which may cause anyone to intentionally or unintentionally stare into the worklight. Serious eye injury could result.
- Do not disassemble the worklight or worklight power supply. There are no user serviceable parts inside.
- Do not modify the worklight in any way. Modifying the worklight may result in risk of injury.
- The worklight is intended for lighting the workpiece area and is not a safety device.
- Do not remove or deface warning labels.

- Use Miter Saw Worklight System only with specifically designated DEWALT Miter Saws. Use of Miter Saw Worklight System on non-designated tools may create a risk of injury.
- Use worklight part # 641437-00 only with worklight power supply part # 654657-00. Use of worklight with another power supply may create injury.
- The label on your tool may include the following symbols.

V.....volts	mW.....milliwatts
II.....Class II worklight	====direct current
~alternating current	Hz.....hertz
W.....watts	

Installation of Miter Saw LED Worklight System

⚠ **WARNING:** Read all instructions for the Installation of Worklight Power Supply and the Installation of Worklight before proceeding with the Installation of the Miter Saw Worklight System.

INSTALLATION OF THE WORKLIGHT POWER SUPPLY (WPS)

⚠ **WARNING:** To reduce the risk of serious personal injury, turn tool off and disconnect tool from power source before making any adjustments or removing/installing attachments or accessories.

⚠ **WARNING:** To reduce the risk of serious personal injury, DO NOT operate saw without the cover or power supply in place.

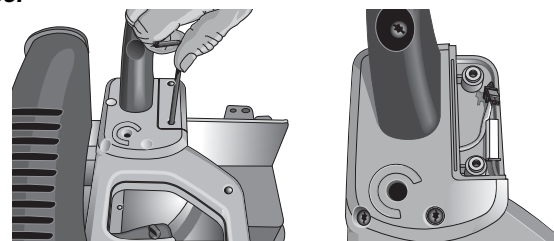

1. Remove the two screws from the miter saw handle with the T20 wrench provided. Save the screws to install the Worklight Power Supply (WPS) in Step 4. Retain the handle cover for future use if WPS is removed.
2. Attach the connections to the WPS.

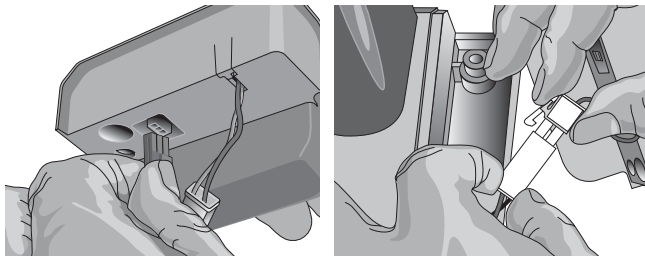

3. Arrange the wire connection such that the wide portion of the connector is placed against the bottom of the miter saw handle and fit the WPS to the handle.

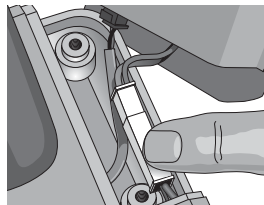

4. Attach the WPS with the two screws removed in Step 1.

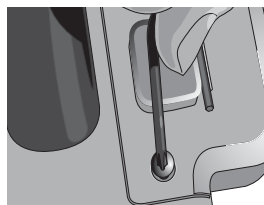

INSTALLATION OF THE WORKLIGHT

⚠ WARNING: To reduce the risk of serious personal injury, turn tool off and disconnect tool from power source before

making any adjustments or removing/installing attachments or accessories.

⚠ WARNING: To reduce the risk of serious personal injury, **DO NOT** operate saw without the cover or worklight in place.

⚠ WARNING: To reduce the risk of serious personal injury, **DO NOT** touch the sharp points on the blade with fingers or hands when guard is open.

1. Remove the four screws (A) with the the T20 wrench provided. Save the screws to install the worklight in Step 4. Retain the cover for future use if worklight is removed.

NOTE: Manually open the guard (B) if needed to access and remove the lower two screws (A).

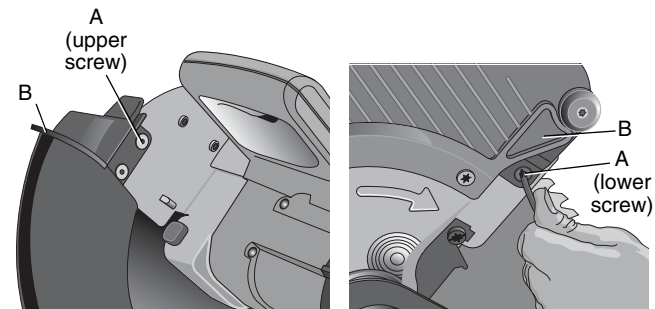

2. Attach the connection from lead wire to the worklight.

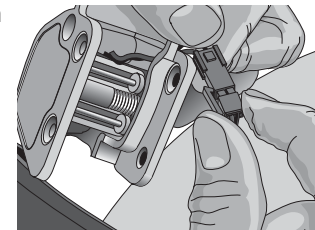

3. Tuck the wire connection into the area in the worklight as shown. Attach the worklight to the saw.

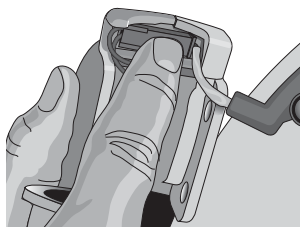

4. Attach the worklight with the four screws removed in Step 1. Tighten screws securely.

⚠ WARNING: Do not operate the miter saw if any of the screws are missing, stripped out or not seated.

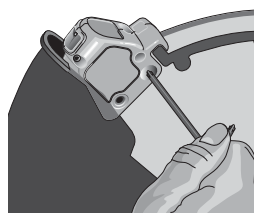

5. Manually open and close the guard to ensure no binding occurs. With the guard closed, move the saw arm through a full stroke to also ensure no guard binding occurs.

⚠ WARNING: To reduce the risk of serious personal injury, Do not operate the saw if guard binding occurs.

Use of Miter Saw Worklight System

⚠ WARNING: Read all instructions for the Installation of Worklight Power Supply and the Installation of Worklight before using the Miter Saw Worklight System.

NOTE: The miter saw must be connected to a power source. The Miter Saw Worklight System is equipped with an ON/OFF switch (C). The Miter Saw Worklight System is independent of the miter saw's trigger switch.

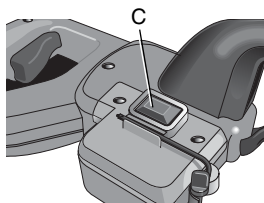

MAINTENANCE

⚠ WARNING: To reduce the risk of serious personal injury, turn tool off and disconnect tool from power source before making any adjustments or removing/installing attachments or accessories.

⚠ WARNING: To reduce the risk of serious personal injury, DO NOT touch the sharp points on the blade with fingers or hands while performing any maintenance.

For the best worklight performance, perform the following maintenance regularly.

- Carefully clean sawdust and debris from worklight lens with a cotton swab.
- DO NOT use solvents of any kind, they may damage the lens.
- Dust build-up can block the worklight and prevent it from accurately indicating the line of cut.
- Follow miter saw's instruction manual to remove and install blade.
- With blade removed from saw, clean pitch and build-up from blade. Pitch and debris can interfere with the worklight and prevent it from accurately indicating the line of cut.

SPECIFICATIONS

Light Source	Power LED
Worklight	3.3 V DC
Power Supply	Input: 120–240 V AC; 50/60 Hz Output: 3.3 V DC, 0.9 A
Operating Temperature	32°F to 104°F (0°C to 40°C)
Storage Temperature	0°F to 185°F (-40°C to 85°C)
Environmental	Water Resistant

Repairs

To assure product SAFETY and RELIABILITY, repairs, maintenance and adjustments (including brush inspection and replacement) should be performed by a DEWALT factory service center, a DEWALT authorized service center or other qualified service personnel. Always use identical replacement parts.

Three Year Limited Warranty

DEWALT will repair, without charge, any defects due to faulty materials or workmanship for three years from the date of purchase. This warranty does not cover part failure due to normal wear or tool abuse. For further detail of warranty coverage and warranty repair information, visit www.dewalt.com or call 1-800-4-DEWALT (1-800-433-9258). This warranty does not apply to accessories or damage caused where repairs have been made or attempted by others. This warranty gives you specific legal rights and you may have other rights which vary in certain states or provinces.

In addition to the warranty, DEWALT tools are covered by our:

1 YEAR FREE SERVICE

DEWALT will maintain the tool and replace worn parts caused by normal use, for free, any time during the first year after purchase.

90 DAY MONEY BACK GUARANTEE

If you are not completely satisfied with the performance of your DEWALT Power Tool, Laser, or Nailer for any reason, you can return it within 90 days from the date of purchase with a receipt for a full refund – no questions asked.

LATIN AMERICA: This warranty does not apply to products sold in Latin America. For products sold in Latin America, see country specific warranty information contained either in the packaging, call the local company or see website for warranty information.

FREE WARNING LABEL REPLACEMENT: If your warning labels become illegible or are missing, call 1-800-4-DEWALT for a free replacement.



Troubleshooting Guide

The worklight does not light.

Check all connections. Refer to **Installation of Power Supply** and to **Installation of Worklight**. If light is still not visible call **1-800-4-DEWALT (1-800-433-9258)**.

English

POUR TOUTE QUESTION OU TOUT COMMENTAIRE RELATIF À CET OUTIL OU À PROPOS DE TOUT AUTRE OUTIL DEWALT, COMPOSER SANS FRAIS LE : 1 (800) 4-DEWALT (1 (800) 433-9258)

Directives de sécurité pour lampes de travail

⚠ AVERTISSEMENT! Lire et assimiler toutes les directives. Le non-respect des directives indiquées ci-dessous peut entraîner des risques de choc électrique, d'incendie ou de blessures corporelles graves.

⚠ AVERTISSEMENT : pour votre propre sécurité, lire le mode d'emploi de l'outil avant d'utiliser tout accessoire. Négliger de se conformer à ces avertissements pourrait être la cause de blessures corporelles et de dommages importants à l'outil et à l'accessoire. Pour la réparation de cet outil, n'utiliser que des pièces de rechange identiques.

⚠ AVERTISSEMENT : TOUJOURS utiliser une protection oculaire lors de l'utilisation de la scie à onglets pour réduire le risque de blessures aux yeux.

Utiliser le DWS7085 uniquement avec l'accessoire d'éclairage et laser DEWALT pour scies à onglets.

CONSERVER CES DIRECTIVES

- Toute réparation de l'outil ne doit être effectuée que par des réparateurs professionnels. Toute réparation ou entretien réalisé par un personnel non formé peut entraîner des blessures. Pour trouver le centre de réparation DEWALT le plus près de chez vous, composez le 1 (800) 4-DEWALT (1 (800) 433-9258) ou allez sur le site Web : <http://www.dewalt.com>.
- Ne pas placer la lampe de travail dans une position où quelqu'un pourrait la fixer du regard, intentionnellement ou non. Il peut en résulter des blessures graves aux yeux.

- Ne pas démonter la lampe de travail ou le bloc d'alimentation de celle-ci. Aucune pièce à l'intérieur ne peut être réparée par l'utilisateur.
- Ne modifier la lampe de travail d'aucune manière. Modifier la lampe de travail risque de causer des blessures.
- La lampe de travail a été conçue pour éclairer la zone de la pièce et n'est pas un dispositif de sécurité.
- Ne pas enlever ni altérer les étiquettes de mise en garde.
- Utiliser le système d'éclairage de travail uniquement avec les scies à onglets DEWALT spécialement conçues à cet effet. L'utilisation du système de lampe de travail pour scie à onglets avec des outils non conçus à cet effet peut créer un risque de blessures.
- Utiliser la pièce de la lampe de travail n° 641437-00 uniquement avec la pièce du bloc d'alimentation pour la lampe de travail n° 654657-00. Utiliser la lampe de travail avec un autre bloc d'alimentation risque de causer des blessures.
- L'étiquette apposée sur l'outil pourrait comprendre les symboles suivants.

V.....volts	mW.....milliwatts
Illampe de travail	====courant continu
classe II	~courant alternatif
Hz.....hertz	
W.....watts	

Installation du système de lampe de travail à DEL pour scie à onglets

⚠ AVERTISSEMENT : lire toutes les directives d'installation de la lampe de travail et du bloc d'alimentation de celle-ci avant d'installer le système de lampe de travail pour scie à onglets.

INSTALLATION DU BLOC D'ALIMENTATION DE LA LAMPE DE TRAVAIL

⚠ AVERTISSEMENT : pour réduire le risque de blessures corporelles graves, éteindre l'outil et le débrancher de la

source d'alimentation avant d'effectuer tout réglage ou d'enlever ou d'installer des accessoires.

⚠AVERTISSEMENT : pour réduire le risque des blessures corporelles graves, NE PAS utiliser la scie sans couvercle ou si le bloc d'alimentation n'est pas en place.

1. Enlever les deux vis de la poignée de la scie à onglets avec la clé T20 fournie. Conserver les vis pour poser le bloc d'alimentation de la lampe de travail à l'étape 4. Conserver le couvercle de la poignée pour un usage ultérieur si le bloc d'alimentation de la lampe de travail est enlevé.

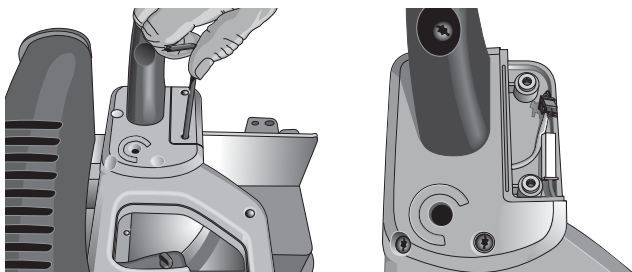

2. Fixer les connexions au bloc d'alimentation de la lampe de travail.

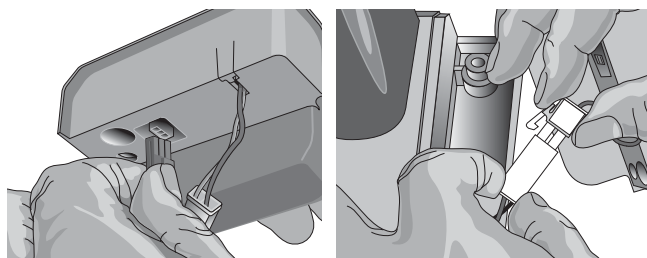

3. Arranger la connexion par fil de manière à ce que la plus grande partie du connecteur repose au fond de la poignée de la scie à onglets, puis insérer le bloc d'alimentation dans la poignée.

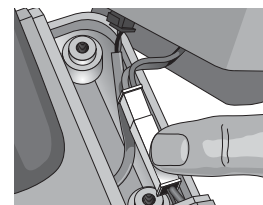

4. Fixer le bloc d'alimentation de la lampe de travail avec les deux vis enlevées à l'étape 1.

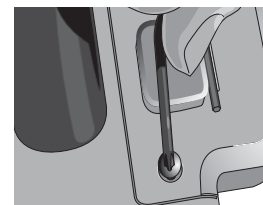

INSTALLATION DE LA LAMPE DE TRAVAIL

⚠AVERTISSEMENT : pour réduire le risque de blessures corporelles graves, éteindre l'outil et le débrancher de la source d'alimentation avant d'effectuer tout réglage ou d'enlever ou d'installer des accessoires.

⚠AVERTISSEMENT : pour réduire le risque de blessures corporelles graves, NE PAS utiliser la scie sans couvercle ou si la lampe de travail n'est pas en place.

⚠AVERTISSEMENT : pour réduire le risque de blessures corporelles graves, NE PAS toucher les pointes tranchantes de la lame avec les doigts ou les mains lorsque le protège-lame est ouvert.

1. Enlever les quatre vis (A) avec la clé T20 fournie. Conserver les vis pour poser la lampe de travail à l'étape 4. Conserver le couvercle pour un usage ultérieur si la lampe de travail est enlevée.

REMARQUE : ouvrir manuellement le protège-lame (B) si nécessaire pour accéder aux deux vis inférieures (A) et les enlever.

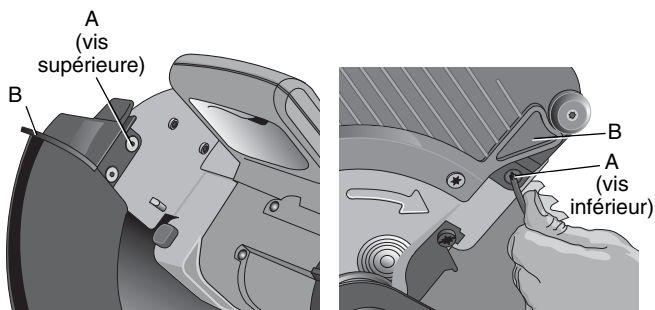

2. Fixer la connexion du fil conducteur à la lampe de travail.

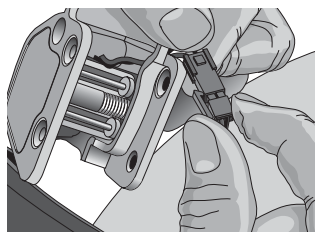

3. Rentrer la connexion par fil dans la section située dans la lampe de travail, comme il est illustré. Fixer la lampe de travail à la scie.

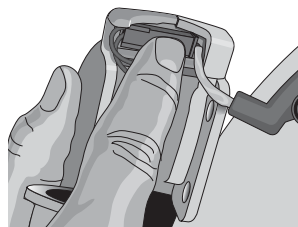

4. Fixer la lampe de travail avec les quatre vis enlevées à l'étape 1. Bien serrer les vis.

⚠ AVERTISSEMENT : ne pas utiliser la scie à onglets si une des vis est manquante, foirée ou partiellement entraînée.

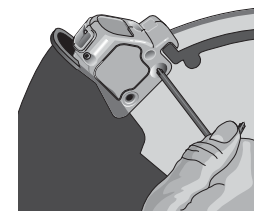

5. Ouvrir et fermer manuellement le protège-lame pour s'assurer qu'aucun coincement ne se produit. Le protège-lame étant fermé, déplacer le bras de la scie en effectuant une course complète pour s'assurer qu'aucun coincement du protège-lame ne se produit.

⚠ AVERTISSEMENT : pour réduire le risque de blessures corporelles graves, ne pas utiliser la scie en cas de coincement du protège-lame.

Utilisation du système de lampe de travail pour scie à onglets

⚠ AVERTISSEMENT : lire toutes les directives d'installation de la lampe de travail et du bloc d'alimentation de celle-ci avant d'utiliser le système de lampe de travail pour scie à onglets.

REMARQUE : la scie à onglets doit être branchée à une source d'alimentation.

Le système de lampe de travail pour scie à onglets est pourvu d'un interrupteur marche/arrêt (C). Le système de lampe de travail pour scie à onglets est indépendant de la détente de la scie à onglets.

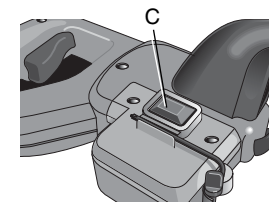

ENTRETIEN

⚠ AVERTISSEMENT : pour réduire le risque de blessures corporelles graves, éteindre l'outil et le débrancher de la source d'alimentation avant d'effectuer tout réglage ou d'enlever ou d'installer des accessoires.

⚠ AVERTISSEMENT : pour réduire le risque de blessures corporelles graves, NE PAS toucher les pointes tranchantes de la lame avec les doigts ou les mains au moment d'effectuer l'entretien.

Pour une performance optimale de la lampe de travail, effectuer l'entretien suivant régulièrement.

- Enlever soigneusement la sciure et les débris de la lentille de la lampe de travail avec un coton-tige.
- NE PAS utiliser de solvants, car ils risquent d'endommager la lentille.
- L'accumulation de poussière peut bloquer la lampe de travail et l'empêcher d'indiquer précisément le trait de coupe.
- Suivre le mode d'emploi de la scie à onglets pour enlever et poser la lame.
- La lame étant enlevée de la scie, enlever toute résine naturelle et accumulation de la lame. La résine et les débris peuvent nuire à la lampe de travail et l'empêcher d'indiquer précisément le trait de coupe.

FICHE TECHNIQUE	
Source de lumière	Puissance de DEL
Lampe de travail	3,3 V c.c
Bloc d'alimentation	Entrée : 120–240 V c.a. ; 50/60 Hz Sortie : 3,3 V c.c, 0,9 A
Température de fonctionnement	0°C to 40°C (32°F to 104°F)
Température d'entreposage	-40°C to 85°C (0°F to 185°F)
Environnement	Imperméable

Réparations

Pour assurer la SÉCURITÉ et la FIABILITÉ du produit, les réparations, l'entretien et les réglages (y compris l'inspection et le remplacement des balais) doivent être réalisés par un centre de réparation en usine DEWALT, un centre de réparation autorisé DEWALT ou par un personnel d'entretien qualifié. Toujours utiliser des pièces de rechange identiques.

Garantie limitée trois ans

DEWALT réparera gratuitement tous les problèmes dus à des défauts de matériau ou de fabrication pendant trois ans à compter de la date d'achat. Cette garantie ne couvre pas des défaillances de pièce dues à une usure normale ou à une mauvaise utilisation de l'outil. Pour plus de détails relatifs à la couverture de la garantie et aux réparations sous garantie, visiter le site Web www.dewalt.com ou composer le 1-800-4-DEWALT (1-800-433-9258). Cette garantie ne s'applique pas aux accessoires ni aux dommages causés par des réparations réalisées ou tentées par des tiers. Cette garantie vous accorde des droits légaux spécifiques et il est possible que vous ayez d'autres droits qui varient d'un État ou d'une province à l'autre.

En plus de la garantie, les outils DEWALT sont couverts par notre :

SERVICE D'ENTRETIEN GRATUIT DE 1 AN

DEWALT entretiendra l'outil et remplacera les pièces usées par une utilisation normale et ce, gratuitement, à tout instant pendant la première année à compter de la date d'achat.

GARANTIE DE REMBOURSEMENT DE 90 JOURS

Si vous n'êtes pas entièrement satisfait des performances de votre outil électrique, laser ou de votre marteau-cloueur DEWALT pour quelque raison que ce soit, vous pouvez le retourner accompagné d'un reçu dans les 90 jours suivant la date d'achat et nous vous rembourserons entièrement - sans poser de questions.

AMÉRIQUE LATINE : cette garantie ne s'applique pas aux produits vendus en Amérique latine. Pour ceux-ci, veuillez consulter les informations relatives à la garantie spécifique présente dans l'emballage, appeler l'entreprise locale ou consulter le site Web pour les informations relatives à cette garantie.

REMPACEMENT GRATUIT DES ÉTIQUETTES D'AVERTISSEMENT : si les étiquettes d'avertissement deviennent illisibles ou sont manquantes, composer le 1-800-4-DEWALT pour en obtenir le remplacement gratuit.



Guide de dépannage

La lampe de travail n'éclaire pas.

Vérifier toutes les connexions. Consulter les sections **Installation du bloc d'alimentation** et **Installation de la lampe de travail**. Si la lampe de travail n'éclaire toujours pas, composer le **1 (800) 4-DEWALT (1 (800) 433-9258)**.

SI TIENE ALGUNA DUDA O COMENTARIO ACERCA DE ÉSTA U OTRA HERRAMIENTA DEWALT, LLÁMENOS AL NÚMERO GRATUITO: 1-800-4-DEWALT (1-800-433-9258).

Instrucciones de seguridad para las luces de trabajo

⚠ ADVERTENCIA Lea y comprenda todas las instrucciones. El incumplimiento de cualquiera de las instrucciones enumeradas a continuación puede provocar una descarga eléctrica, un incendio o lesiones personales graves.

⚠ ADVERTENCIA: Por su propia seguridad, lea el manual de instrucciones de la herramienta antes de usar cualquier accesorio. El incumplimiento de estas advertencias podría ocasionar lesiones personales y daños graves a la herramienta y el accesorio. Cuando repare esta herramienta, utilice sólo piezas de repuesto idénticas.

⚠ ADVERTENCIA: Para reducir el riesgo de lesiones oculares, SIEMPRE utilice protección ocular al operar la sierra ingletadora.

DWS7085 debe utilizarse sólo con las sierras ingletadoras DEWALT con los accesorios de luz y láser.

CONSERVE ESTAS INSTRUCCIONES

- El mantenimiento de la herramienta debe ser realizado únicamente por personal de reparaciones calificado. El servicio o mantenimiento realizado por personal no calificado podría provocar daños. Para ubicar el centro de servicios DEWALT más cercano, llame al 1-800-4-DEWALT (1-800-433-9258) o visite el sitio en Internet <http://www.dewalt.com>.

- No ubique la luz de trabajo en una posición que pueda provocar que alguien, ya sea en forma intencional o no, fije su vista en la luz de trabajo. Podría provocar lesiones oculares graves.
- No desmonte la luz de trabajo ni la fuente de alimentación de la luz de trabajo. No contiene elementos a los que el usuario pueda hacerles mantenimiento.
- No modifique la luz de trabajo de ninguna manera. Si modifica la luz de trabajo, puede generar un riesgo de lesiones.
- La luz de trabajo está diseñada para iluminar el área de la pieza de trabajo. No es un dispositivo de seguridad.
- No retire ni borre las etiquetas de advertencia.
- Utilice el sistema de luz de trabajo para sierra ingletadora sólo con las sierras ingletadoras DEWALT específicamente diseñadas para su uso. El uso de la luz de trabajo para sierras ingletadoras en herramientas no diseñadas a tal fin puede generar un riesgo de lesiones.
- Utilice la pieza de la luz de trabajo N.º 641437-00 sólo con la pieza de la fuente de energía de la luz de trabajo N.º 654657-00. El uso de la luz de trabajo con otra fuente de energía puede provocar lesiones.
- La etiqueta de su herramienta puede incluir los siguientes símbolos.

V.....	voltios	mW.....	milivatios
II.....	luz de trabajo	===	corriente directa
	clase II	~	corriente alterna
Hz.....	hertz	W	vatios

Instalación del sistema de luz de trabajo LED para sierra ingletadora

⚠ ADVERTENCIA: Lea todas las instrucciones para la instalación de la fuente de energía de la luz de trabajo y la instalación de la luz de trabajo antes de continuar con la instalación del sistema de luz de trabajo para sierra ingletadora.

INSTALACIÓN DE LA FUENTE DE ENERGÍA DE LA LUZ DE TRABAJO (WPS)

⚠ADVERTENCIA: Para reducir el riesgo de lesiones personales graves, apague la herramienta y desconéctela de la fuente de energía antes de realizar ajustes o de retirar o instalar cualquier dispositivo o accesorio.

⚠ADVERTENCIA: Para reducir el riesgo de lesiones personales graves, NO utilice la sierra sin la cubierta o la fuente de energía en su lugar.

1. Retire los dos tornillos de la empuñadura de la sierra ingletadora con la llave T20 que se suministra. Guarde los tornillos para instalar la fuente de energía de la luz de trabajo (WPS) en el paso 4. En caso de retirar la WPS, conserve la cubierta de la empuñadura para utilizarla luego.

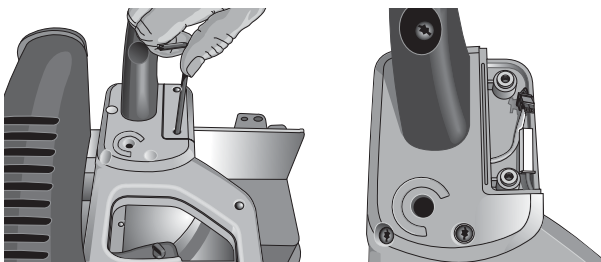

2. Realice las conexiones a la WPS.

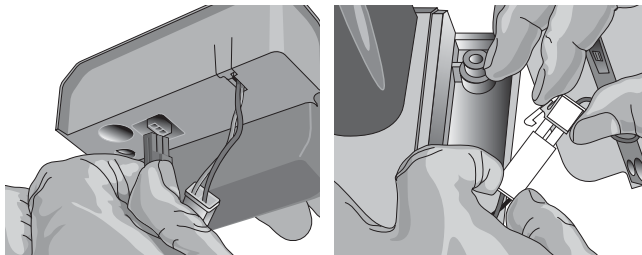

3. Conecte el cable de manera tal que la sección más ancha del conector quede contra la parte inferior del mango de la sierra ingletadora y encaje la WPS a la empuñadura.

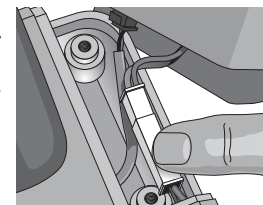

4. Fije la WPS con los dos tornillos que se retiraron en el paso 1.

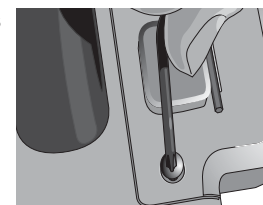

INSTALACIÓN DE LA LUZ DE TRABAJO

⚠ADVERTENCIA: Para reducir el riesgo de lesiones personales graves, apague la herramienta y desconéctela de la fuente de energía antes de realizar ajustes o de retirar o instalar cualquier dispositivo o accesorio.

⚠ADVERTENCIA: Para reducir el riesgo de lesiones personales graves, NO utilice la sierra sin la cubierta o la luz de trabajo en su lugar.

⚠ADVERTENCIA: Para reducir el riesgo de lesiones personales graves, NO toque las partes cortantes de la hoja con los dedos o las manos, cuando el protector esté abierto.

1. Retire los cuatro tornillos (A) con la llave T20 que se suministra. Guarde los tornillos para instalar la luz de trabajo en el paso 4. En caso de retirar la luz de trabajo, conserve la cubierta para utilizarla luego.

NOTA: Abra en forma manual el protector (B), si necesita acceder a los dos tornillos inferiores (A) para retirarlos.

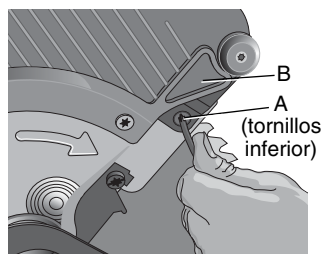
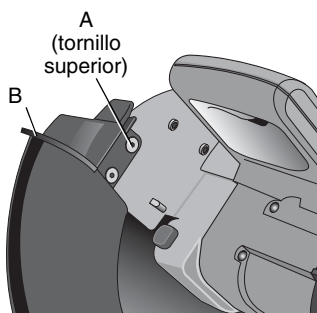

2. Conecte el hilo de plomo conductor a la luz de trabajo.

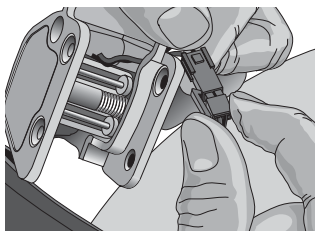

3. Pase la conexión del cable dentro del área de la luz de trabajo como se muestra. Conecte la luz de trabajo a la sierra.

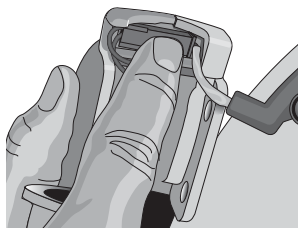

4. Fije la luz de trabajo con los cuatro tornillos que se retiraron en el paso 1. Ajuste los tornillos con firmeza.

⚠ADVERTENCIA: Si alguno de los tornillos se pierde, se desliza o no encaja, no utilice la sierra ingletadora.

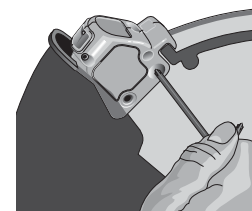

5. Abra y cierre en forma manual el protector para verificar que no existen bloqueos. Con el protector cerrado, mueva el brazo de la sierra hasta completar una carrera de corte completa y verifique que no existen bloqueos en el protector.

⚠ADVERTENCIA: Para reducir el riesgo de lesiones personales graves, NO utilice la sierra si existen bloqueos en el protector.

Uso del sistema de luz de trabajo para sierra ingletadora

⚠ADVERTENCIA: Lea todas las instrucciones para la instalación de la fuente de energía de la luz de trabajo y la instalación de la luz de trabajo antes de utilizar el sistema de luz de trabajo para sierra ingletadora.

NOTA: La sierra ingletadora debe conectarse a una fuente de energía. El sistema de luz de trabajo para sierra ingletadora está equipado con un interruptor de encendido/apagado (ON/OFF) (C). El sistema de luz de trabajo para sierra ingletadora es independiente del interruptor disparador de la sierra ingletadora.

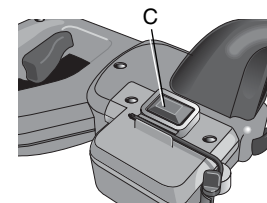

MANTENIMIENTO

⚠ADVERTENCIA: Para reducir el riesgo de lesiones personales graves, apague la herramienta y desconecte a hoja con los dedos o las manos al realizar tareas de mantenimiento.

⚠ADVERTENCIA: Para reducir el riesgo de lesiones personales graves, NO toque las partes cortantes de la hoja con los dedos o las manos al realizar tareas de mantenimiento.

Para obtener el mejor rendimiento de la luz de trabajo, realice el siguiente mantenimiento en forma regular.

- Quite cuidadosamente el aserrín y los desechos de la lente de la luz de trabajo con hisopos de algodón.
- NO utilice solventes de ningún tipo, podrían dañar los lentes.
- La acumulación de polvo puede bloquear la luz de trabajo y evitar que indique con precisión la línea de corte.
- Siga las instrucciones del manual de la sierra ingletadora para retirar e instalar hojas.
- Una vez que ha retirado la hoja de la sierra, quite la resina y la acumulación de polvo de la hoja. La resina y los desechos pueden bloquear la luz de trabajo y evitar que indique con precisión la línea de corte.

ESPECIFICACIONES	
Fuente de luz	Potencia de LED
Luz de trabajo	3,3 V CC
Fuente de alimentación	Entrada: 120–240 V CA; 50/60 Hz Salida: 3,3 V CC, 0,9 A
Temperatura de funcionamiento	0°C to 40°C (32°F to 104°F)
Temperatura de almacenamiento	-40°C to 85°C (0°F to 185°F)
Medio ambiente	Resistente al agua

Reparaciones

Para garantizar la SEGURIDAD y la CONFIABILIDAD, las reparaciones, el mantenimiento y los ajustes (incluida la inspección y el reemplazo de cepillos) deben realizarse en un centro de mantenimiento de fábrica de DEWALT, un centro de mantenimiento DEWALT autorizado o por otro personal de mantenimiento calificado. Utilice siempre piezas de repuesto idénticas.

Garantía limitada de tres años

DEWALT reparará sin cargo cualquier defecto ocasionado por materiales defectuosos o mano de obra, durante tres años a partir de la fecha de compra. Esta garantía no cubre fallas en las piezas que resulten del desgaste normal de la herramienta o de su utilización inadecuada. Para obtener información detallada sobre la cobertura de la garantía y sobre reparaciones, visite nuestra página Web www.dewalt.com o llame al 1-800-4-DEWALT (1-800-433-9258). Esta garantía no se extiende a los accesorios o a los daños causados por terceros al intentar realizar reparaciones. Esta garantía le concede derechos legales específicos; usted goza también de otros derechos que varían según el estado o provincia.

Además de la garantía, las herramientas DEWALT están cubiertas por nuestro:

SERVICIO GRATUITO DE 1 AÑO

DEWALT realizará el mantenimiento de la herramienta y reemplazará las piezas gastadas tras el uso normal, sin costo alguno, en cualquier momento durante el primer año después de la compra.

GARANTÍA DE REEMBOLSO DE DINERO DE 90 DÍAS

Si por alguna razón no estuviera plenamente satisfecho con el rendimiento de la herramienta eléctrica, el láser o la clavadora DEWALT, puede devolver el producto dentro de los 90 días siguientes a la fecha de compra acompañado del recibo de

compra. De esta manera, se le reintegrará el importe total del producto sin formularle pregunta alguna.

AMÉRICA LATINA: Esta garantía no se aplica a los productos que se venden en América Latina. Para los productos que se venden en América Latina, debe consultar la información de la garantía específica del país que viene en el empaque, llamar a la compañía local o visitar el sitio Web a fin de obtener esa información.

REEMPLAZO GRATUITO DE LAS ETIQUETAS DE ADVERTENCIA: si sus etiquetas de advertencia se tornan ilegibles o faltan, llame al 1-800-4-DeWALT para que se las reemplacen gratuitamente.



Guía de detección de problemas

La luz de trabajo no ilumina.

Verifique todas las conexiones. Consulte las **secciones sobre instalación de la fuente de energía e instalación de la luz de trabajo**. Si aun así la luz no ilumina, llame al **1-800-4-DeWALT (1-800-433-9258)**.

Español

DEWALT Industrial Tool Co., 701 East Joppa Road, Baltimore, MD 21286 (SEP07) Form No. 656498-00 DWS7085

Copyright © 2007 DEWALT

The following are trademarks for one or more DEWALT power tools: the yellow and black color scheme; the "D" shaped air intake grill; the array of pyramids on the handgrip; the kit box configuration; and the array of lozenge-shaped humps on the surface of the tool.