

**DEWALT**®

**XR**®

**[www.DEWALT.com](http://www.DEWALT.com)**

**DCMWP500**  
**DCMWSP550**

---

Dansk ( <i>oversat fra original brugsvejledning</i> )	7
Deutsch ( <i>Übersetzung der Originalanweisung</i> )	25
English ( <b>original instructions</b> )	45
Español ( <i>traducido de las instrucciones originales</i> )	63
Français ( <i>traduction de la notice d'instructions originale</i> )	82
Italiano ( <i>tradotto dalle istruzioni originali</i> )	101
Nederlands ( <i>vertaald vanuit de originele instructies</i> )	121
Norsk ( <i>oversatt fra de originale instruksjonene</i> )	140
Português ( <i>traduzido das instruções originais</i> )	157
Suomi ( <i>käännetty alkuperäisestä käyttöohjeesta</i> )	176
Svenska ( <i>översatt från de ursprungliga instruktionerna</i> )	193
Türkçe ( <i>orijinal talimatlardan çevrilmiştir</i> )	211
Ελληνικά ( <i>μετάφραση από τις πρωτότυπες οδηγίες</i> )	229

---

Fig. A

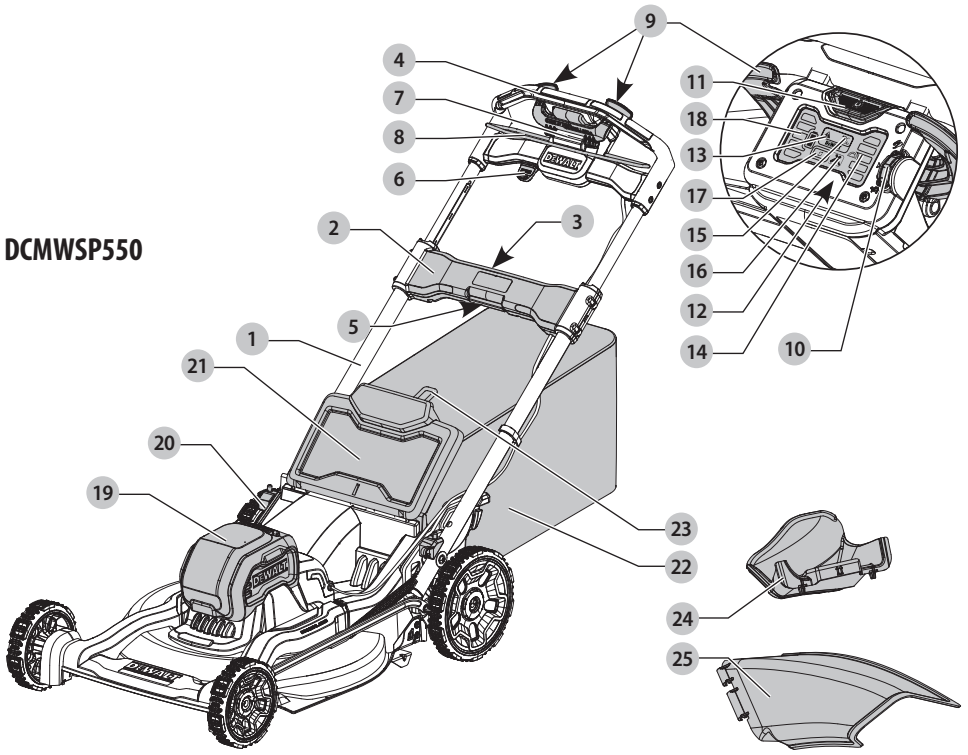
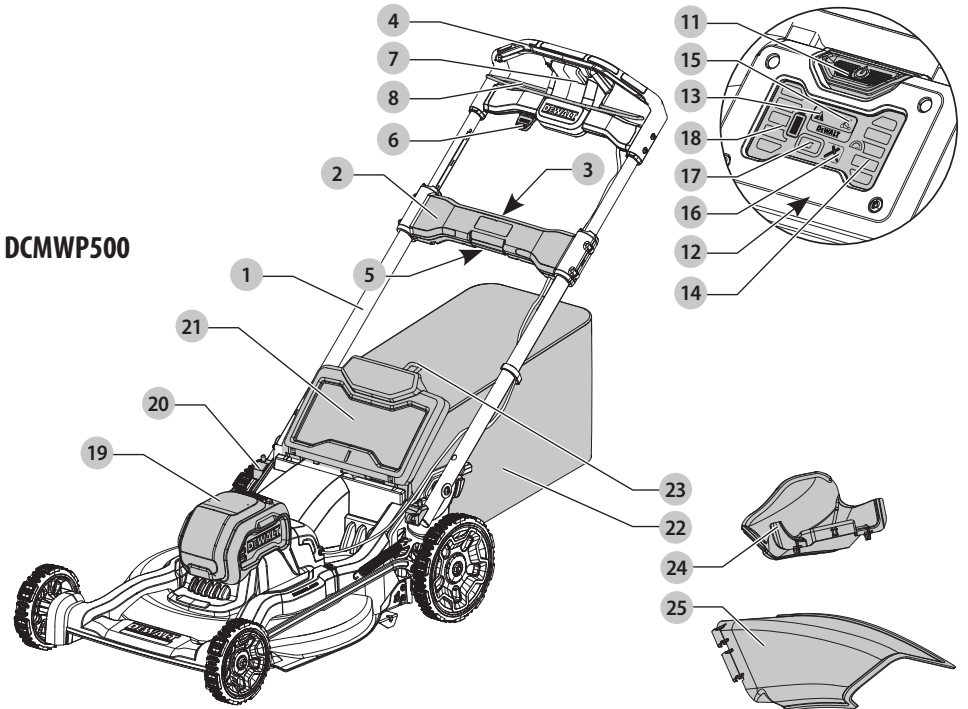

Fig. B

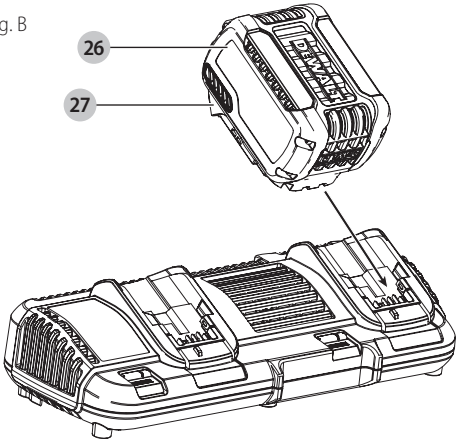

Fig. C

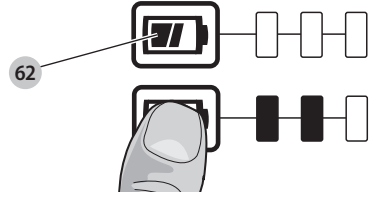

Fig. D

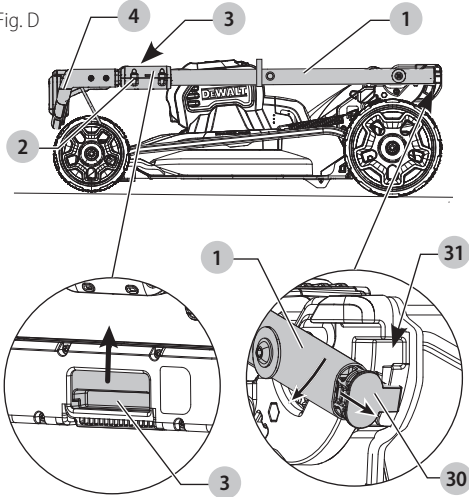

Fig. E

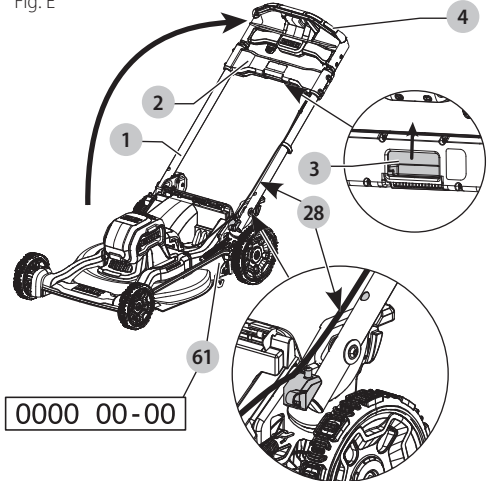

Fig. F

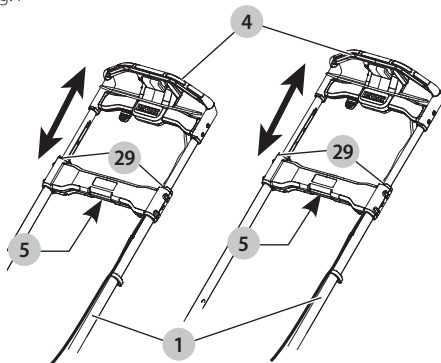

Fig. G

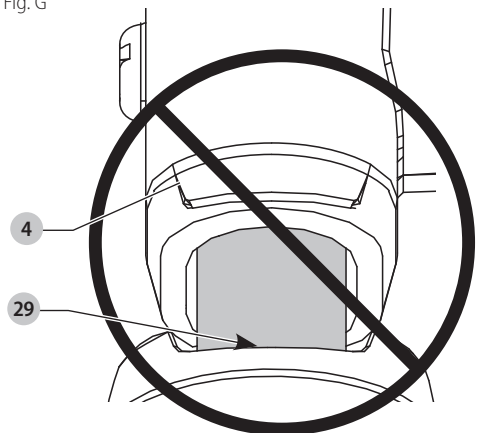



Fig. H

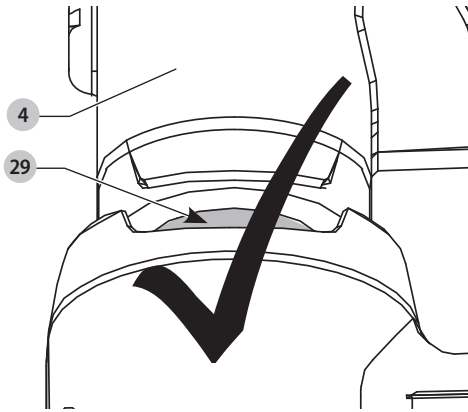

Fig. I

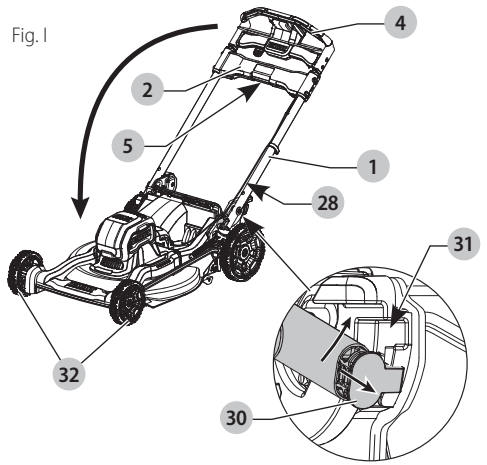

Fig. J

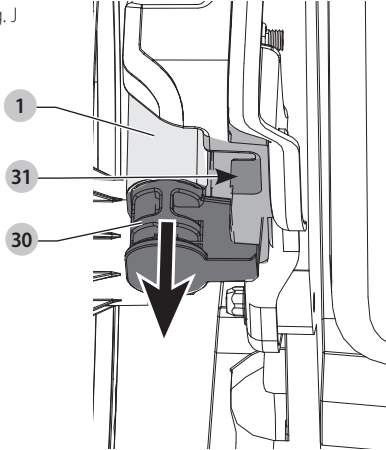

Fig. K

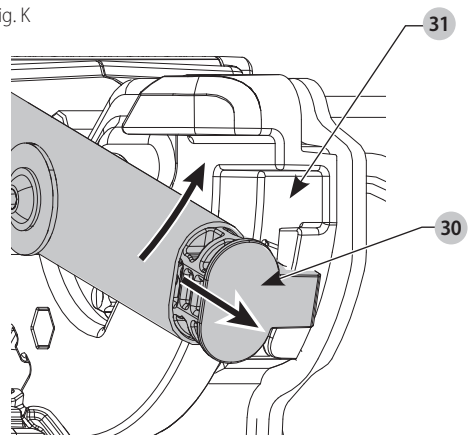

Fig. L

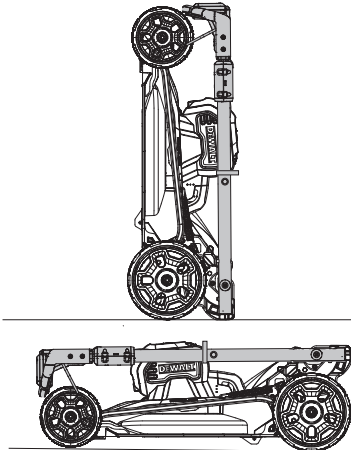

Fig. M

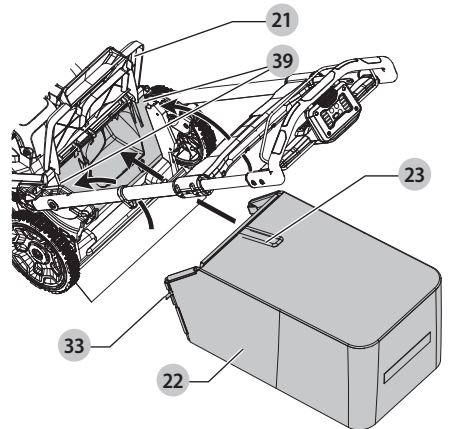

Fig. N

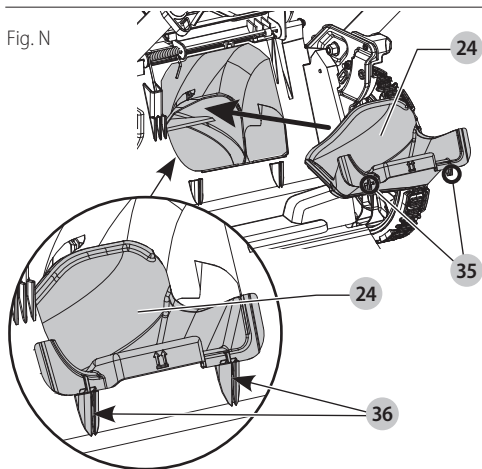

Fig. O

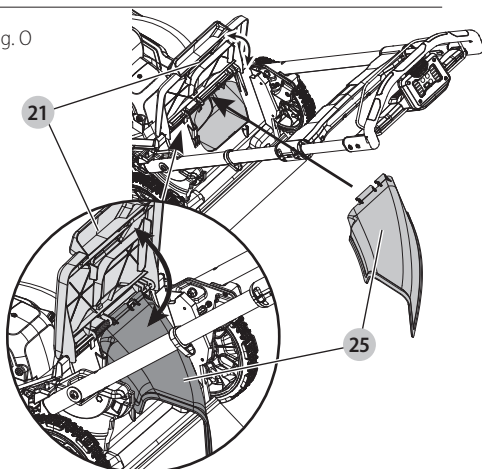

Fig. P

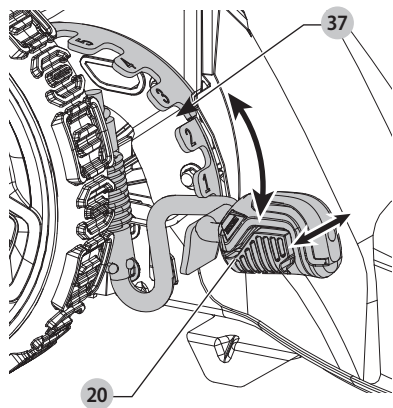

Fig. Q

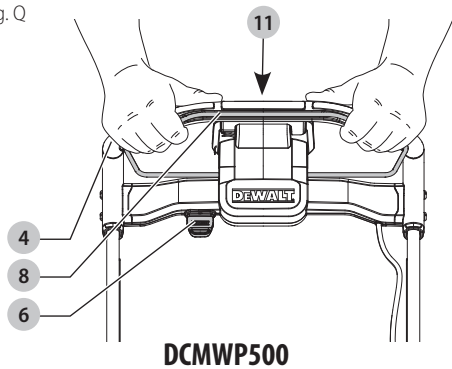

Fig. R

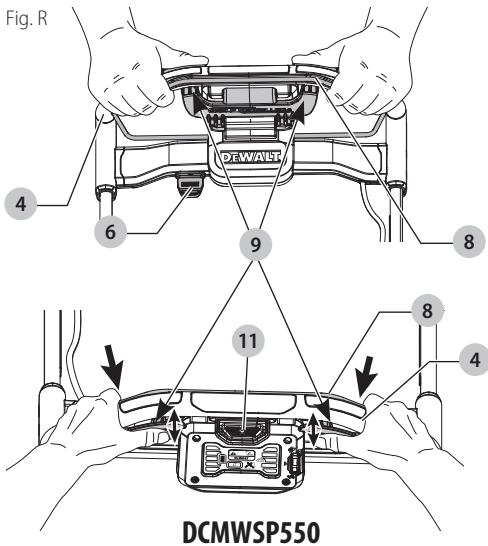

Fig. S

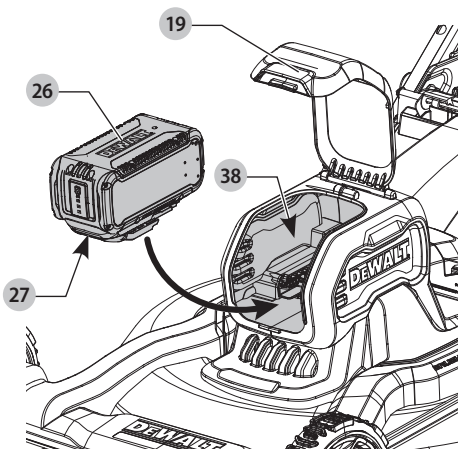

Fig. T

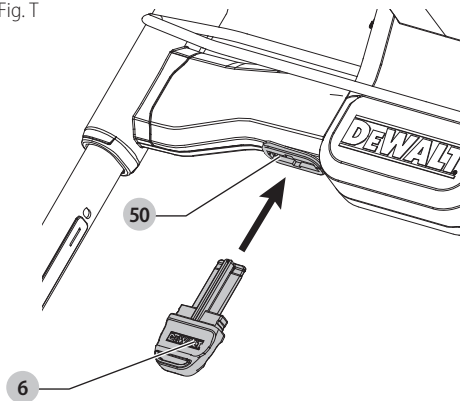

Fig. U

**DCMW500, DCMWSP550**

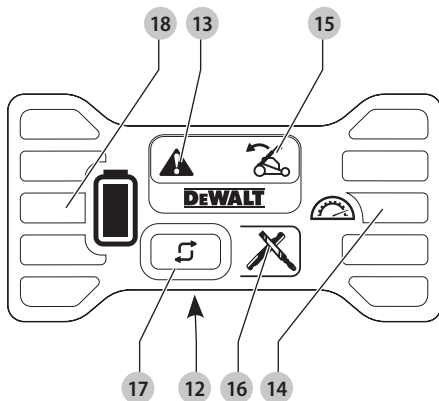

Fig. V

**DCMWSP550**

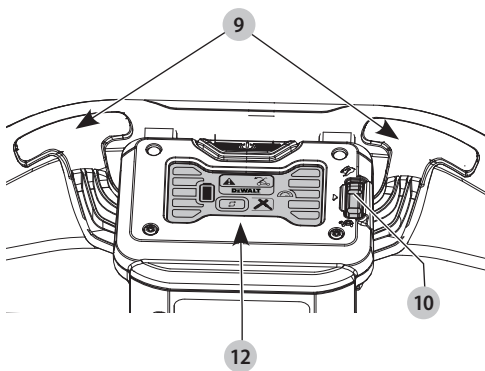

Fig. W

**DCMWSP550**

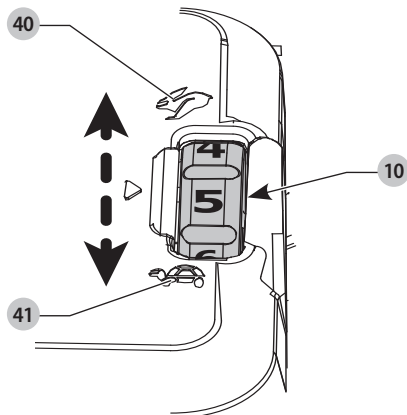

Fig. X

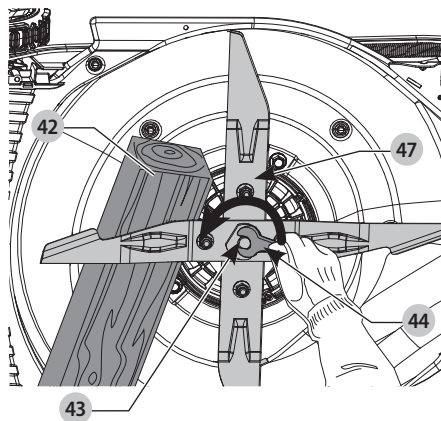

Fig. Y

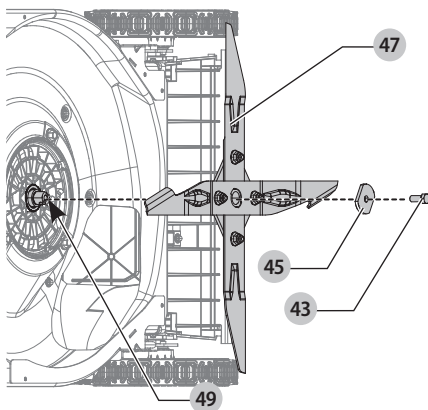

Fig. Z

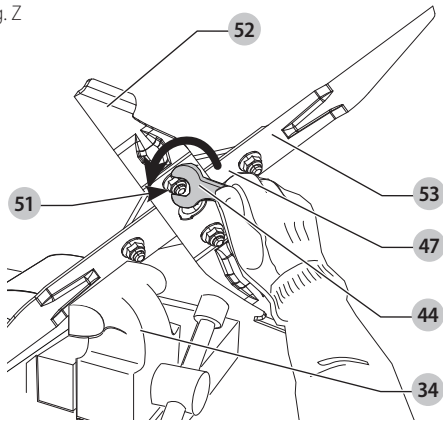

Fig. AA

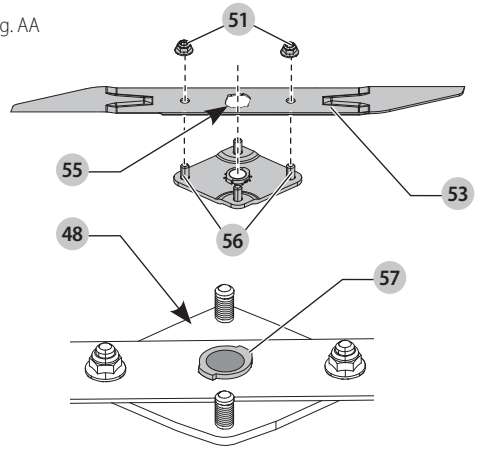

Fig. BB

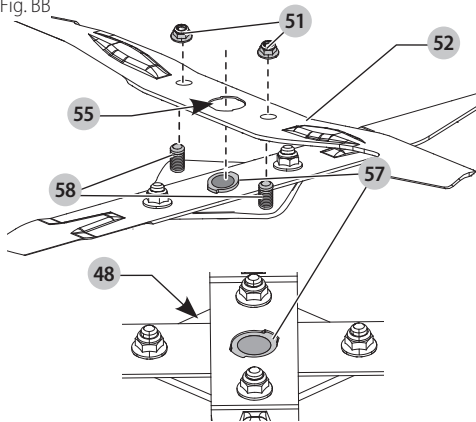

Fig. CC

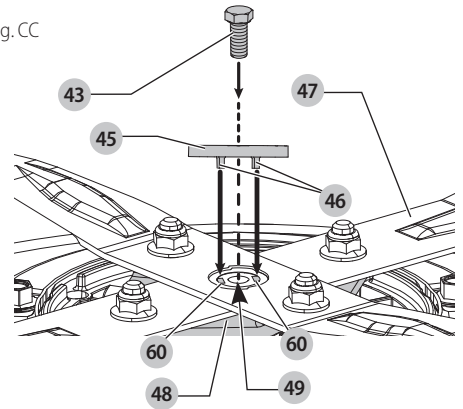

Fig. DD

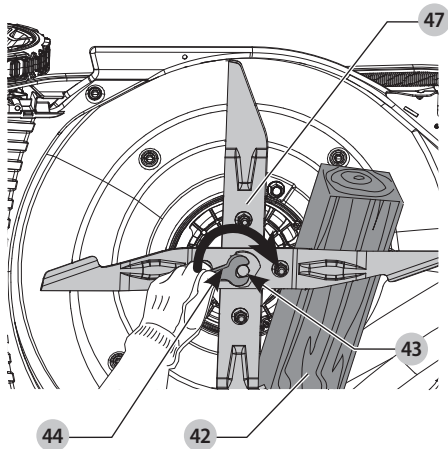

Fig. EE

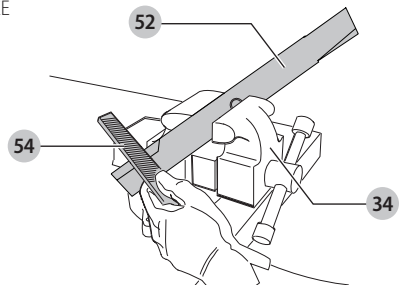
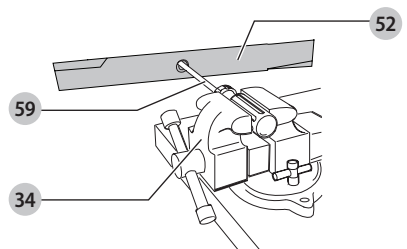

Fig. FF



# DCMWP500 54V PLÆNEKLIPPER

## DCMWSP550 54V SELVKØRENDE PLÆNEKLIPPER

### Tillykke!

Du har valgt et DEWALT-værktøj. Mange års erfaring, ihærdig produktudvikling og innovation gør DEWALT én af de mest pålidelige partnere for professionelle brugere af elværktøj.

### Tekniske Data

		DCMWP500	DCMWSP550
Spænding	$V_{DC}$	54	54
Batteritype		Li-ion	Li-ion
Tomgangshastighed	/min.	2500	2500
Maksimal hastighed	/min.	2800	2800
Klingelængde	cm	53	53
Vægt	kg	26	29

Støjværdier og vibrationsværdier (triax vector sum) i henhold til EN62841-1

$L_{PA}$ (emmisionsniveau for lydtryk)	dB(A)	77	77
K (usikkerhed for det angivne lydniveau)	dB(A)	3	3
$L_{WA}$ (lydeffektniveau)	dB(A)	84	84
K (usikkerhed for det angivne lydniveau)	dB(A)	1.3	1.3

Værdi for hånd/arm-vægtet vibration:

Vibrationsemissionsværdi $a_{H1}$	$m/s^2$	2,5	2,5
Usikkerhed K	$m/s^2$	1,5	1,5

Vibrations- og/eller støjemissionsniveauet, der er angivet i dette vejledningsark, er målt i overensstemmelse med en standardiseret test angivet i EN62841 og de kan anvendes til at sammenligne et værktøj med et andet. Det kan anvendes til en foreløbig eksponeringsvurdering.

**ADVARSEL:** Det angivne vibrations- og/eller støjemissionsniveau repræsenterer værktøjets primære anvendelsesområder. Hvis værktøjet anvendes til andre formål, med andet tilbehør eller vedligeholdes dårligt, kan vibrations- og/eller støjemissionen imidlertid variere. Det kan markant forøge eksponeringsniveauet over den samlede arbejdsperiode.

Et estimat af eksponeringsniveauet for vibration og/eller støj bør også tage højde for de gange, hvor der slukkes for værktøjet, eller når det kører, men ikke bruges til arbejdet. Det kan markant mindske eksponeringsniveauet over den samlede arbejdsperiode.

Identificér yderligere sikkerhedsforanstaltninger for at beskytte operatøren mod vibrationens og/eller støjens indvirkning, som f.eks.: at vedligeholde værktøjet og tilbehøret, hold hænderne varme (relevant for vibration), organisering af arbejdsmonstre.

### EU-overensstemmelseserklæring Maskindirektiv



#### 54V Plæneklipper DCMWP500, DCMWSP550

DEWALT erklærer, at produkterne beskrevet under **Tekniske data** er i overensstemmelse med:

2006/42/EF, EN 62841-1:2015 + A11:2022; EN IEC 62841-4-3:2021 + A11:2021.

Disse produkter er endvidere i overensstemmelse med direktiv 2014/30/EU og 2011/65/EU.

2000/14/EF, Plæneklipper,  $50 < L \leq 70$ , bilag VI DEKRA Testing and Certification GmbH, Handwerkstraße 15, 70565 Stuttgart, Tyskland  
Bemyndiget organ ID-nr.: 0158

Lydintensitetsniveau i henhold til 2000/14/EF (artikel 12, bilag VI,  $50 < L \leq 70$  cm):

$L_{WA}$  (målt lydeffekt) 84 dB(A)

Usikkerhed (K) = 1.3 dB(A)

$L_{WA}$  (garanteret lydeffekt) 88 dB(A)

Få flere oplysninger ved at kontakte DEWALT på følgende adresse eller se bag på vejledningen.

Undertegnede er ansvarlig for kompilering af den tekniske fil og udsteder denne erklæring på vegne af DEWALT.

Markus Rompel  
Vicedirektør for teknik, PTE-Europe  
DEWALT, Richard-Klinger-Straße 11,  
65510, Idstein, Tyskland  
02.08.2023



**ADVARSEL:** Læs instruktionsvejledningen for at reducere risikoen for personskader.

### Definitioner: Sikkerhedsretningslinjer

Nedenstående definitioner beskriver sikkerhedsniveauet for hvert enkelt signalord. Læs vejledningen og vær opmærksom på disse symboler.





**FARE:** Angiver en umiddelbart farlig situation, der medmindre den undgås, vil resultere i død eller alvorlig personskade.

Batterier				Opladere/opladningstider (minutter)**								
Kat #	V <sub>DC</sub>	Ah	Vægt (kg)	DCB104	DCB107	DCB112/ DCB1102	DCB113	DCB115/ DCB1104	DCB116	DCB117	DCB118	DCB132
DCB546	18/54	6,0/2,0	1,08	60	270	170	140	90	80	40	60	90
DCB547/G	18/54	9,0/3,0	1,46	75*	420	270	220	135*	110*	60	75*	135*
DCB548	18/54	12,0/4,0	1,46	120	540	350	300	180	150	80	120	180
DCB549	18/54	15,0/5,0	2,12	125	730	450	380	230	170	90	125	230

\*Datakode 201811475B eller senere

\*\*Matrix for batteriopladningstider er kun vejledende; opladningstider varierer alt efter batteriernes temperatur og tilstand.

 **ADVARSEL:** Angiver en potentielt farlig situation, der medmindre den undgås, **kunne** resultere i **død eller alvorlig personskaade**.

 **FORSIGTIG:** Angiver en potentielt farlig situation, der medmindre den undgås, **kan** resultere i **mindre eller moderat personskaade**.

**BEMÆRK:** Angiver en handling, der **ikke er forbundet med personskaade**, men som **kan** resultere i **produktkskaade**.

 Angiver risiko for elektrisk stød.

 Angiver brandfare.

## GENERELLE SIKKERHEDSADVARSLER FOR ELVÆRKTØJER

 **ADVARSEL:** Læs alle sikkerhedsadvarsler, instruktioner, illustrationer og specifikationer, der følger med dette elværktøj. Manglende overholdelse af alle nedenstående instruktioner kan medføre elektrisk stød, brand og/eller alvorlig personskaade.

### GEM ALLE ADVARSLER OG INSTRUKTIONER TIL SENERE BRUG

Termen "elværktøj" i advarselne refererer til dit elektroniske (ledning) eller batteribetjente (trådløse) elværktøj.

#### 1) Sikkerhed i Arbejdsområdet

- Sørg for, at arbejdsområdet er rent og godt oplyst.** Rodede eller mørke områder giver anledning til ulykker.
- Undlad at benytte elektrisk værktøj i en eksplosionsfarlig atmosfære, som f.eks. ved tilstedeværelsen af brændbare væsker, gasser eller støv.** Elværktøj danner gnister, der kan antænde støv eller dampe.
- Hold børn og omkringstående på afstand, når der anvendes elektrisk værktøj.** Distractioner kan medføre, at du mister kontrollen.

#### 2) Elektrisk Sikkerhed

- Stik på elektrisk værktøj skal passe til stikkontakten. Stikket må aldrig modificeres på nogen måde. Undlad at bruge adapterstik sammen med jordforbundet elektrisk værktøj.** Umodificerede stik og dertil passende stikkontakter reducerer risikoen for elektrisk stød.

- Undgå kropskontakt med jordforbundne overflader, såsom rør, radiatorer, komfurer og køleskabe.** Der er øget risiko for elektrisk stød, hvis din krop er jordforbundet.
- Undlad at udsætte elektrisk værktøj for regn eller våde forhold.** Hvis der trænger vand ind i et elektrisk værktøj, øges risikoen for elektrisk stød.
- Undlad at udsætte ledningen for overlast. Brug aldrig ledningen til at bære, trække værktøjet eller trække det ud af stikkontakten. Hold ledningen borte fra varme, olie, skarpe kanter og bevægelige dele.** Beskadede eller sammenfiltrede ledninger øger risikoen for elektrisk stød.
- Når elektrisk værktøj benyttes udendørs, skal der anvendes en forlængerledning, som er egnet til udendørs brug.** Brug af en ledning, der er egnet til udendørs brug, reducerer risikoen for elektrisk stød.
- Hvis det ikke kan undgås at betjene et elektrisk værktøj i et fugtigt område, benyt en strømforsyning, der er beskyttet af en fejlstrømsafbryder.** Ved at benytte en fejlstrømsafbryder reduceres risikoen for elektrisk stød.

#### 3) Personlig Sikkerhed

- Vær opmærksom, pas på hvad du foretager dig, og brug sund fornuft, når du benytter et elektrisk værktøj. Betjen ikke værktøjet, hvis du er træt, påvirket af narkotika, alkohol eller medicin.** Et øjeblik uopmærksomhed under anvendelse af et elektrisk værktøj kan forårsage alvorlig personskaade.
- Brug personligt sikkerhedsudstyr. Bær altid beskyttelsesbriller.** Sikkerhedsudstyr, såsom støvmaske, skridsikre sikkerhedssko, sikkerhedshjelm eller høreværn, brugt når omstændighederne foreskriver det, reducerer omfanget af personskaader.
- Undgå utilsigtet start. Sørg for, at der er slukket for kontakten, inden værktøjet tilsluttes en strømkilde og/eller batterienhed, samles op eller bæres.** Når elektrisk værktøj bæres med fingeren på kontakten eller tilsluttes, når kontakten er tændt, giver det anledning til ulykker.
- Fjern eventuelle justerings- eller skruenøgler, før det elektriske værktøj startes.** En skruenøgle eller anden nøgle, der bliver siddende på en roterende del af elektrisk værktøj, kan give anledning til personskaade.



- e) **Undlad at række for langt. Hold hele tiden en god fodstilling og balance.** Dette giver bedre kontrol af det elektriske værktøj, når uventede situationer opstår.
- f) **Bær hensigtsmæssig påklædning. Bær ikke løst tøj eller smykker. Hold dit hår, tøj og handsker væk fra bevægelige dele.** Løstsiddende tøj, smykker eller langt hår kan blive fanget i bevægelige dele.
- g) **Hvis der anvendes støvudsugnings- eller støvopsamlingsudstyr, skal dette tilsluttes og anvendes rigtigt.** Anvendelse af støvopsamlingsudstyr kan begrænse farer forårsaget af støv.
- h) **Lad ikke erfaringer fra hyppig brug af værktøjer medføre, at du bliver selvtilfreds og ignorerer sikkerhedsprincipperne for værktøjerne.** En skødesløs handling kan forårsage alvorlig skade i en brøkdæl af et sekund.

#### 4) Anvendelse og Vedligeholdelse af Elektrisk Værktøj

- a) **Undlad at bruge magt over for det elektriske værktøj. Brug det værktøj, der er bedst egnet til det arbejde, der skal udføres.** Værktøjet vil klare opgaven bedre og mere sikkert med den ydelse, som det er beregnet til.
- b) **Undlad at benytte elektrisk værktøj, hvis kontakten ikke tænder og slukker for det.** Alt elektrisk værktøj, der ikke kan kontrolleres med kontakten, er farligt og skal repareres.
- c) **Træk stikket ud af stikkontakten og/eller batterienheden, hvis aftagelig, fra det elektriske værktøj, før det elektriske værktøj justeres, dets tilbehør udskiftes, eller det stilles til opbevaring.** Sådanne forebyggende sikkerhedsforanstaltninger mindsker risikoen for, at værktøjet startes utilsigtet.
- d) **Opbevar elektrisk værktøj uden for rækkevidde af børn, og tillad ikke personer, som ikke er bekendt med dette elektriske værktøj eller disse instruktioner, at betjene værktøjet.** Elektrisk værktøj er farligt i hænderne på personer, som ikke er instrueret i brugen deraf.
- e) **Vedligeholdelse af elektrisk værktøj. Undersøg om bevægelige dele sidder skævt, binder eller er gået itu såvel som andre forhold, der kan påvirke betjeningen af værktøjet. Hvis det elektriske værktøj er beskadiget, skal det repareres før brug.** Mange ulykker er forårsaget af dårligt vedligeholdt værktøj.
- f) **Hold skæreværktøj skarpe og rene.** Ordentligt vedligeholdt skæreværktøj med skarpe skærekanten har mindre tilbøjelighed til at binde og er lettere at styre.
- g) **Brug elektrisk værktøj, tilbehør, bor, osv. i overensstemmelse med disse instruktioner, idet der tages hensyn til arbejdsforholdene og den opgave, som skal udføres.** Brug af elektrisk værktøj til andre opgaver end dem, det er beregnet til, kan resultere i en farlig situation.
- h) **Hold håndtag og håndtagsflader tørre, rene og fri for olie og smørelse.** Glatte håndtag og grebflader giver ikke mulighed for sikker håndtering og styring af værktøjet i uventede situationer.

#### 5) Anvendelse og Vedligeholdelse af Batteri

- a) **Må kun genoplades med den oplader, som er angivet af fabrikanten.** En oplader, der er beregnet til en bestemt type batteripakke, kan udgøre en brandrisiko, hvis den bruges med en anden type batteripakke.
- b) **Brug kun elektrisk værktøj med de batteripakker, der er beregnet til hver enkelt type.** Brug af andre batteripakker kan skabe risiko for personskade og brand.
- c) **Når en batteripakke ikke er i brug, skal den holdes borte fra andre metalgenstande, såsom papirclips, mønter, nøgler, søm, skruer og andre små metalgenstande, der kan danne forbindelse mellem to elektriske kontaktflader.** Kortslutninger mellem batterikontakter kan forårsage forbrænding eller brand.
- d) **Hvis en batteripakke udsættes for overlad, kan der sive væske ud. Undgå kontakt. Hvis væsken berøres ved et tilfælde, skal der skylles med masser af vand. Hvis der kommer væske i øjnene, skal der desuden søges lægehjælp.** Batterivæske kan forårsage irritation eller forbrænding.
- e) **Anvend ikke en batteripakke eller et værktøj, der er beskadiget eller ændret.** Beskadigede eller ændrede batterier kan udvise uforudsigelig adfærd og resultere i brand, eksplosion eller risiko for skader.
- f) **Udsæt ikke en batteripakke eller et værktøj for ild eller meget varme temperaturer.** Udsættelse for ild eller temperaturer over 130 °C kan medføre en eksplosion.
- g) **Følg alle opladningsinstruktionerne og oplad ikke batteripakken eller værktøjet uden for det temperaturområde, der er anført i instruktionerne.** Forkert opladning eller opladning ved temperaturer uden for det specificerede område kan beskadige batteriet og øge risikoen for brand.

#### 6) Service

- a) **Elektrisk værktøj skal serviceres af en kvalificeret servicetekniker, som udelukkende benytter identiske reservedele.** Derved sikres det, at værktøjets driftssikkerhed opretholdes.
- b) **Udfør aldrig service på beskadigede batteripakker.** Service på batteripakker bør kun udføres af producenten eller autoriserede serviceudbydere.

#### Sikkerhedsadvarsler for plæneklipper

1. **Brug ikke plæneklipperen i regn eller våde forhold.** Dette kan øge risikoen for elektrisk stød.
2. **Undgå at bruge plæneklipperen under dårlige vejrforhold, især når der er risiko for lynnedslag.** Dette nedsætter risikoen for at blive ramt af lynet.
3. **Se området grundigt efter for vilde dyr, hvor plæneklipperen skal bruges.** Vilde dyr kan komme til skade af plæneklipperen, mens den er i drift.
4. **Undersøg nøje det område, hvor plæneklipperen skal bruges, og fjern alle sten, pinde, ledninger, knogler**

- og andre fremmedlegemer.** Bortslængede genstande kan forårsage personskade.
5. **Inspicer altid visuelt, at klingen og klingsamlingen ikke er slidt eller beskadiget, før du bruger plæneklipperen.** Slidte eller beskadigede dele øger risikoen for personskade.
  6. **Kontroller jævnligt græsopsamleren for slid og forringelse.** En slidt eller beskadiget græsopsamler kan øge risikoen for personskade.
  7. **Hold beskyttelseskærmene på plads.** Beskyttelseskærmene skal være i orden og være korrekt monteret. En beskyttelseskærm, der er løs, er beskadiget eller ikke fungerer korrekt, kan resultere i personskade.
  8. **Hold alle køleluftindtag fri for snavs.** Tilstoppede luftindtag og snavs kan resultere i overophedning eller risiko for brand.
  9. **Under brug af plæneklipperen skal du altid have skridsikket og beskyttende fodtøj på. Arbejd aldrig med plæneklipperen iført sandaler eller med bare fødder.** Dette reducerer risikoen for skader på fødderne ved kontakt med den bevægelige klinge.
  10. **Under brug af plæneklipperen skal du altid have lange bukser på.** Eksponeret hud øger sandsynligheden for skader fra genstande, der slynges ud.
  11. **Brug ikke plæneklipperen på vådt græs. Gå, løb ikke.** Dette reducerer risikoen for at glide og falde, hvilket kan resultere i personskade.
  12. **Brug ikke plæneklipperen på meget stejle skrånninger.** Dette reducerer risikoen for tab af kontrol og for at glide og falde, hvilket kan resultere i personskade.
  13. **Når du arbejder på skrånninger, skal du altid have et sikkert fodfæste, altid arbejde på tværs af skrånninger, aldrig op eller ned, og være yderst forsigtig, når du skifter retning.** Dette reducerer risikoen for tab af kontrol og for at glide og falde, hvilket kan resultere i personskade.
  14. **Vær yderst forsigtig, når du bakker eller trækker plæneklipperen efter dig. Vær altid opmærksom på dine omgivelser.** Dette reducerer risikoen for at snuble under drift.
  15. **Rør ikke ved klinger og andre farlige bevægelige dele, mens de stadig er i bevægelse.** Dette reducerer risikoen for personskade fra bevægelige dele.
  16. **Når du rydder enheden for fastklemt materiale eller rengør plæneklipperen, skal du sørge for, at alle afbrydere er slukket, og at batteripakken er afbrudt.** Uventet drift af plæneklipperen kan resultere i alvorlig personskade.
  17. **Stop græsslåningen, hvis maskinen skal vippe i forbindelse med transport, ved krydsning af andre overflader end græs og ved transport af maskinen til og fra det område, der skal bruges.**
  18. **Vip ikke maskinen, når motoren er tændt.**
  19. **Stop maskinen, og fjern sikkerhedsnøglen og udtagelige batteripakker, mens du sørger for, at alle bevægelige dele er standset helt.**
- Når du har ramt et fremmedlegeme, og for at inspicere maskinen for beskadigelse og foretage reparationer, før maskinen startes og betjenes igen.
  - Hvis maskinen begynder at vibrere unormalt, skal du straks se den efter for skader, udskifte eller reparere eventuelle beskadigede dele og kontrollere for og stramme eventuelle løse dele.
20. **Tøm græsopsamleren før opbevaring.**

## Sikkerhedsinstruktioner



**ADVARSEL:** Ved anvendelse af ledningsfri apparater skal grundlæggende sikkerhedsforholdsregler inkl. nedenstående altid følges, så risikoen for brand, elektrisk stød, personskade og materiel skade undgås.



**ADVARSEL:** Sikkerhedsreglerne skal følges ved brug af maskinen. Læs denne vejledning, før du bruger maskinen, af hensyn til din egen og omkringståendes sikkerhed. Gem vejledningen til senere brug.

- Læs hele vejledningen omhyggeligt, før du bruger apparatet.
- Den tilsluttede brug er beskrevet i denne vejledning. Brugen af ekstraudstyr eller tilbehør eller udførelse af andet arbejde med dette apparat end det, der anbefales i denne vejledning, kan udgøre en risiko for personskade.
- Opbevar denne vejledning til senere brug.

## GEM ALLE ADVARSLER OG INSTRUKTIONER FOR FREMTIDIG REFERENCE

## Brug af apparatet

Vær altid opmærksom ved brugen af apparatet.

- Dette apparat må ikke bruges af børn eller svagelige personer uden opsyn.
- Apparatet må ikke bruges som legetøj.
- Lad ikke børn eller dyr komme i nærheden af arbejdsområdet eller røre ved apparatet.
- Vær meget opmærksom, når apparatet benyttes i nærheden af børn.
- Apparatet må kun bruges på tørre steder. Lad ikke apparatet blive vådt.
- Apparatet må ikke nedsænkes i vand.
- Kabinettet må ikke åbnes. Der er ingen dele inden, der kan serviceres af brugeren.
- Brug ikke apparatet i eksplosive omgivelser, f.eks. hvor der er brændbare væsker, gasser eller støv.
- Inspicer altid visuelt, at klingerne, klingeboltene og klingsamlingen ikke er slidt eller beskadiget, før du bruger maskinen. Udskift slidte eller beskadigede klinger og bolte i sæt for at bevare balancen.
- Brug aldrig maskinen, mens der er andre i nærheden, især børn eller kæledyr.
- Vær opmærksom på, at brugeren er ansvarlig for ulykker eller risici, som andre eller andres ejendom udsættes for.



## Før brug

- Brug altid kraftigt fodtøj og lange bukser under anvendelse af maskinen. Arbejd aldrig med maskinen iført sandaler eller med bare fødder. Undgå at bære tøj, der er løstsiddende, eller som har hængende ledninger eller bånd.
- Inspicer grundigt det område, hvor maskinen skal bruges, og fjern alle objekter, som maskinen kan kaste ud.
- Inspicer altid visuelt, at klingens, klingebolten og klingesamlingen ikke er slidt eller beskadiget, før du bruger maskinen. Udskift slidte og beskadigede komponenter i sæt for at bevare balancen. Udskift beskadigede eller ulæselige mærkater.

## Efter brug

- Opbevar apparatet på et tørt, godt ventileret sted uden for børns rækkevidde, når det ikke er i brug.
- Børn bør aldrig have adgang til opbevarede apparater.
- Når apparatet opbevares eller transporteres i et køretøj, skal det anbringes i bagagerummet eller fastgøres for at forhindre bevægelse som følge af pludselige ændringer i hastighed eller retning.

## Eftersyn og reparationer

- Før brug skal apparatet kontrolleres for beskadigede eller defekte dele. Se efter knækkede dele, skader på kontakter og eventuelle andre forhold, der kan påvirke apparatets funktion.
- Brug ikke apparatet med beskadigede eller defekte dele.
- Få beskadigede eller defekte dele repareret eller udskiftet på et autoriseret værksted.
- Forsøg aldrig at fjerne eller udskifte dele ud over dem, der er beskrevet i denne vejledning.
- Vær forsigtig under justering af plæneklipperen for at forhindre, at fingre fanges mellem klinger/dele i bevægelse og faste dele på maskinen.
- Vær under service opmærksom på, at selvom strømmen er afbrudt, kan klingerne stadig bevæges.

## Yderligere sikkerhedsvejledning for plæneklippere

- Undlad at transportere maskinen, mens strømkilden kører.
- Hold godt fast i håndtaget med begge hænder, når du bruger plæneklipperen.
- Hvis det bliver nødvendigt at vippe plæneklipperen, skal du have begge hænder i arbejdsstilling, mens den vippes. Hold begge hænder i arbejdsstilling, til apparatet står sikkert på jorden igen.
- Lyt aldrig til radio eller musik i hovedtelefoner, mens du bruger plæneklipperen.
- Juster aldrig hjulenes højde, mens motoren kører, eller mens sikkerhedsnøglen sidder i.
- Slip aktiveringsbøjlen for at slukke for plæneklipperen, hvis den står stille, vent indtil klingens er stoppet, før blokeringer i udkastet eller under skjoldet fjernes.
- Hold hænder og fødder væk fra skæreområdet.

- Hold klingerne skarpe. Brug altid beskyttelseshandsker ved håndtering af plæneklipperklingen.
- Kontroller jævnligt græsopsamleren for slid og ødelæggelse. Udskift den af hensyn til din egen sikkerhed, hvis den er meget slidt.
- Vær yderst forsigtig, når du bakker eller trækker plæneklipperen imod dig selv.
- Sæt ikke hænder eller fødder ind under plæneklipperen. Hold altid afstand til udkaståbningen.
- Ryd det område, hvor plæneklipperen skal bruges, for genstande såsom sten, pinde, ståltråd, legetøj, ben etc., som klingens kan kaste rundt med. Genstande, der rammes af klingens, kan forårsage alvorlig personskade. Bliv bag håndtaget, når motoren kører.
- Kør ikke med plæneklipperen med bare fødder eller iført sandaler. Bær altid solidt fodtøj.
- Træk ikke plæneklipperen baglæns, medmindre det er strengt nødvendigt. Se altid ned og bag dig, når du trækker plæneklipperen baglæns.
- Ret aldrig det udkastede materiale mod andre. Undgå af kaste materiale ud mod en mur eller en forhindring. Materialet kan springe tilbage mod brugeren. Slip aktiveringsbøjlen for at slukke plæneklipperen og stoppe klingens, når grusbeltage flader passerer.
- Brug ikke plæneklipperen, før græsopsamleren, udkastskærmen, den bageste skærm eller andre sikkerheds- og beskyttelsesanordninger er monteret og fungerer. Kontroller jævnligt, at alle skærme og sikkerheds- og beskyttelsesanordninger er i god stand og fungerer korrekt, så de opfylder deres formål. Udskift beskadigede skærme og andre sikkerhedsanordninger, før maskinen tages i brug igen.
- Efterlad aldrig plæneklipperen uden opsyn, mens motoren kører.
- Slip altid aktiveringsbøjlen for at stoppe motoren, vent til klingens står helt stille, før du rengør plæneklipperen, afmonterer græsposen, fjerner blokeringer under udkastskærmen, forlader plæneklipperen eller foretager justeringer, reparationer eller inspektioner.
- Brug kun plæneklipperen i dagslys eller ved godt kunstigt lys, hvor genstande i klingens bane er tydeligt synlige fra plæneklipperens betjeningsområde.
- Kør ikke med plæneklipperen under indflydelse af alkohol eller narkotika, eller hvis du er træt eller syg. Vær altid opmærksom, hold øje med, hvad du laver og brug din sunde fornuft.
- Undgå farlige omgivelser. Brug aldrig plæneklipperen i fugtigt eller vådt græs, eller når det regner. Sørg altid for godt fodfæste; gå, løb ikke.
- Slip aktiveringsbøjlen, vent til klingens stopper, hvis plæneklipperen begynder at vibrere unormalt. Kontroller derefter omgående årsagen. Vibration er generelt en advarsel om et problem; se **fejlsøgningsvejledningen** for at få hjælp ved unormal vibration.
- Bær altid korrekt øjen- og åndedrætsbeskyttelse, når du bruger plæneklipperen.

- *Brugen af ekstraudstyr eller tilbehør, som ikke anbefales til brug sammen med denne plæneklipper, kan være farligt. Brug kun ekstraudstyr, der er godkendt af DeWALT.*
- *Stræk dig ikke for langt, mens du bruger plæneklipperen. Sørg altid for at have sikkert fodfæste og balance, når du bruger plæneklipperen.*
- *Arbejd på tværs af skråninger, aldrig op og ned. Vær især forsigtig, når du ændrer retning på skråninger.*
- *Hold øje med huller, hjulspor, sten og andre skjulte genstande. Du kan skride eller falde i ujevnt terræn og komme til skade. Højt græs kan dække over forhindringer.*
- *Slå ikke vådt græs eller græs på meget stejle skråninger. Et dårligt fodfæste kan få dig til at skride eller falde, så du kommer til skade.*
- *Slå ikke græs i nærheden af skrænter, grøfter eller volde. Du kan mist fodfæste og balance.*
- *Lad altid plæneklipperen køle ned, inden den sættes væk.*
- *Træk stikket ud af kontakten, og træk batteripakken ud af maskinen. Sørg for, at alle dele i bevægelse er helt stoppet:*
  - *Hver gang du forlader maskinen;*
  - *Før du rengør en blokering;*
  - *Før du kontrollerer, rengør, justerer eller arbejder på apparatet.*

## Andres sikkerhed

- *Dette udstyr er ikke beregnet til anvendelse af personer (inklusive børn) med nedsatte fysiske, sensoriske eller mentale handicaps eller med mangel på erfaringer eller viden, medmindre de er under overvågning eller har fået instruktioner i brugen af udstyret af en person, der er ansvarlig for deres sikkerhed.*
- *Børn skal holdes under opsyn, så det sikres, at de ikke leger med apparatet.*
- *Når du har ramt et fremmedlegeme, skal du se apparatet efter for skader og reparere efter behov.*

## Tilbageværende risici

På trods af overholdelsen af de relevante sikkerhedsregler og brug af sikkerhedsudstyr kan visse restriktioner ikke undgås. Disse omfatter:

- *Kvæstelser forårsaget af berøring af roterende/bevægelige dele.*
- *Tilskadekomst forårsaget af udskiftning af dele, klinger eller tilbehør.*
- *Tilskadekomst forårsaget af langvarig brug af et apparat. Husk at holde pause jævnligt ved brug af et apparat i længere tid.*
- *Hørenedsættelse.*
- *Sundhedsrisici forårsaget af indånding af støv, der genereres ved brug af værktøjet (eksempel: arbejde med træ, især eg, bøg og MDF).*
- *Risiko for personskade som følge af flyvende partikler.*
- *Du må aldrig løfte eller bære et apparat, mens motoren kører.*
- *Risiko for forbrænding ved at røre ved tilbehør, der bliver varmt under betjening.*

## GEM DISSE INSTRUKTIONER

## Opladere

DeWALT opladere kræver ingen justering, og er designet til at være så nemme som muligt at betjene.

## El-sikkerhed

Elmotoren er kun designet til én spænding. Kontrollér altid, at batteripakkens spænding svarer til spændingen på mærkepladen. Sørg også for at spændingen på din oplader svarer til spændingen på dit værktøj.



Din DeWALT-oplader er dobbeltsikret i overensstemmelse med EN60335; derfor er det ikke nødvendigt med en jordledning.

Hvis forsyningsledningen er beskadiget, må den kun udskiftes af DeWALT eller et autoriseret serviceværksted.

## Brug af forlængerledning

En forlængerledning bør ikke anvendes, undtagen det er absolut nødvendigt. Brug en godkendt forlængerledning, som er egnet til din opladers indgangsstrøm (se **Tekniske Data**). Den minimale lederstørrelse er 1 mm<sup>2</sup>; den maksimale længde er 30 m. Ved brug af en ledningstrømler skal ledningen altid rulles helt ud.

## Vigtige sikkerhedsinstruktioner for alle batteriopladere

**GEM DISSE INSTRUKTIONER:** Denne vejledning indeholder vigtige sikkerheds- og driftsinstruktioner for kompatible batteriopladere (se **Tekniske Data**). Før du bruger opladeren, læs alle instruktioner og de sikkerhedsmæssige afmærkninger på opladeren, batteripakken og produktet.



**ADVARSEL:** Risiko for elektrisk stød. Lad ikke nogen flydende væsker komme ind i opladeren. Det kan resultere i et elektrisk stød.



**ADVARSEL:** Vi anbefaler at bruge en fejlstrømsbeskyttelse med en nominal fejlstrøm på 30 mA eller derunder.



**FORSIGTIG:** Risiko for brand. For at reducere risikoen for personskade må du kun oplade DeWALT opladelige batterier. Andre batterityper kan eksplodere og forårsage personskader.



**FORSIGTIG:** Børn skal overvåges for at sikre, at de ikke leger med udstyret.

**BEMÆRK:** Under bestemte forhold, når opladeren er tilsluttet til strømforsyningen, kan blotlagte opladerkontakter blive kortslettet af fremmede materialer. Fremmede materialer af en ledende art som for eksempel, men ikke begrænset til ståluld, aluminiumsfolie eller anden koncentration af metalliske partikler skal holdes på afstand af opladerens huller. Tag altid stikket til opladeren ud fra kontakten, når der ikke er indsat en batteripakke. Tag stikket til opladeren ud for forsøg på at rengøre den.

- **Forsøg IKKE at oplade batteripakken med andre opladere end opladerne i denne vejledning.** Opladeren og batteripakken er specielt designet til at arbejde sammen.
- **Disse opladere er ikke beregnet til andre formål end opladning af DeWALT genopladelige batterier.** Alle andre anvendelser kan medføre risiko for brand, elektrisk stød eller livsfarlige elektriske stød.

- **Udsæt ikke opladeren for regn eller sne.**
- **Træk i stikket i stedet for ledningen, når opladeren frakobles.** Dette vil reducere risikoen for beskadigelse af elstikket og ledningen.
- **Kontrollér, at ledningen er placeret således, at der ikke trædes på den, faldes over den, eller den på anden måde udsættes for skader eller stress.**
- **Brug ikke en forlængerledning, med mindre det er absolut nødvendigt.** Anvendelse af en ukorrekt forlængerledning kan resultere i risiko for brand, elektrisk stød eller livsfarlige elektriske stød.
- **Anbring ikke noget oven på opladeren eller anbring opladeren på et blødt underlag, der kan blokere ventilationshullerne og medføre for megen intern varme.** Anbring opladeren på afstand af alle varmekilder. Opladeren ventileres gennem huller i toppen og bunden af huset.
- **Brug ikke opladeren med beskadiget ledning eller stik** – få dem udskiftet med det samme.
- **Brug ikke opladeren, hvis den har fået et hårdt slag, er blevet tabt eller blevet beskadiget på anden vis.** Tag den med til et autoriseret værksted.
- **Demontér ikke opladeren, tag den med til et autoriseret værksted, når service eller reparation er påkrævet.** Ukorrekt genmontering kan medføre risiko for elektrisk stød, livsfarlige elektriske stød eller brand.
- Hvis ledningen beskadiges, skal den omgående udskiftes af producenten, hans forhandler eller lignende kvalificeret person for at forebygge enhver risiko.
- **Tag stikket til opladeren ud af kontakten inden forsøg på rengøring.** Dette vil reducere risikoen for elektrisk stød. Fjernelse af batteripakken vil ikke reducere denne risiko.
- Forsøg **ALDRIG** at forbinde to opladere med hinanden.
- **Opladeren er udformet til at fungere på en almindelig 230V stikkontakt. Forsøg ikke at bruge den med en anden strømstyrke.** Dette gælder ikke for opladere til køretøjer.

## Opladning af et batteri (Fig. B)

1. Tilslut opladeren til en passende stikkontakt før batteripakken sættes i.
2. Indsæt batteripakken **26** i opladeren og kontrollér, at pakken sidder godt fast i opladeren. Det røde (opladnings) lys vil blinke hele tiden og angive, at opladningsprocessen er startet.
3. Når opladningen er færdig, vil det blive angivet af den røde lampe, som vil lyse konstant på ON. Batteripakken er fuldt opladet og kan nu anvendes eller kan efterlades i opladeren. For at fjerne batteripakken fra opladeren skal du trykke på batteriudløserknappen **27** på batteripakken.

**BEMÆRK:** For at sikre maksimal ydeevne og levetid for Li-Ion batteripakker skal batteripakken lades helt op, før den anvendes første gang.

## Betjening af oplader

Se indikatorerne nedenfor for batteripakkens opladestatus.



\*Det røde lys vil fortsætte med at blinke, men et gult indikatorlys vil blive tændt under denne handling. Når batteripakken har opnået en passende temperatur, vil det gule lys blive slukket, og opladeren vil genoptage opladningsproceduren.

Kompatible oplader(e) vil ikke oplade en defekt batteripakke. Opladeren vil angive defekt batteri ved at nægte at lyse.

**BEMÆRK:** Dette kan også betyde et problem med opladeren. Hvis opladeren angiver et problem, tag opladeren og batteripakken med hen til et autoriseret servicecenter for at blive kontrolleret.

### Varm/kold pakkeforsinkelse

Når opladeren sporer en batteripakke, der er for varm eller for kold, starter den automatisk en varm/kold pakkeforsinkelse og indstiller opladningen, indtil batteriet har nået en passende temperatur. Opladeren skifter derefter automatisk til pakkeopladningsfunktion. Denne funktion sikrer maksimal batteripakkelevetid.

En kold batteripakke vil oplade med en lavere hastighed end en varm batteripakke. Batteripakken vil oplade ved den lavere hastighed gennem hele opladningscyklussen og vil ikke vende tilbage til maksimal opladningshastighed, selvom batteripakken varmer.

DCB118 opladeren er udstyret med en intern blæser designet til at nedkøle batteripakken. Blæseren tændes automatisk, når batteripakken trænger til at blive afkølet. Brug aldrig opladeren, hvis blæseren ikke virker korrekt, eller hvis blæseråbningerne er blokerede. Lad ikke fremmedlegemer trænge ind i opladeren.

### Elektronisk beskyttelsessystem

XR Li-Ion værktøjerne er designet med et elektronisk beskyttelsessystem, der vil beskytte batteripakken imod overbelastning, overopvarmning eller dyb afladning.

Værktøjet vil automatisk slå fra, hvis det elektroniske beskyttelsessystem aktiveres. Hvis dette sker, anbring lithium-ion batteripakken på opladeren, indtil den er helt opladet.

### Vægmontering

Disse opladere er designet til montering på en væg, eller til at stå oprejst på et bord eller en arbejdsflade. Ved vægmontering skal opladeren anbringes inden for rækkevidde af en stikkontakt og på afstand af et hjørne eller andre forhindringer, der kan hindre luftstrømmen. Brug bagsiden af opladeren som skabelon for placering af monteringskruerne på væggen. Monter opladeren sikkert ved hjælp af gipskruer (købes separat) mindst 25,4 mm langs med en skruhoveddiameter på 7-9 mm, skruet ind i træ til en optimal dybde, der efterlader ca. 5,5 mm af skruen blotlagt. Ret hullerne på bagsiden af opladeren ind efter de blotlagte skruer og skru dem helt ind i hullerne.

## Instruktioner om rengøring af opladeren



**ADVARSEL: Risiko for elektrisk stød. Tag stikket til opladeren ud af stikdåsen før rengøring.** Snavs og fedt kan fjernes fra det ydersiden af opladeren med en klud eller en blød ikke-metallisk børste. Brug ikke vand eller rengøringsmidler. Lad aldrig væske trænge ind i værktøjet, og nedsænk aldrig dele af værktøjet i en væske.

## Batteripakke

### Vigtig sikkerhedsvejledning for alle batteripakker

Sørg for at oplyse katalognummer og spænding ved bestilling af nye batteripakker.

Batteripakken er ikke fuldt opladet ved levering. Læs nedenstående sikkerhedsvejledning, før batteripakke og oplader tages i brug. Følg derefter den beskrevne opladningsprocedure.

#### LÆS ALLE INSTRUKTIONER

- **Oplad ikke eller brug batteriet i en eksplosionsfarlig atmosfære, som f.eks. ved tilstedeværelsen af brændbare væsker, gasser eller støv.** Isætning eller udtagning af batteriet fra opladeren kan antænde støv eller dampe.
- **Tving aldrig batteripakken ind i opladeren. Foretag ikke nogen ændringer på batteripakken, så den kan passe ind i en ikke kompatibel oplader, da batteripakken kan blive sprængt og kan medføre personskader.**
- Oplad kun batteripakker i DEWALT opladere.
- **Sprøjt IKKE på den eller nedsænk den i vand eller andre væsker.**
- **Undlad at opbevare eller bruge værktøjet og batteripakken på steder, hvor temperaturen kan falde til under 4 °C (39,2 °F) (f.eks. udendørs skure eller metalbygninger om vinteren), eller nå op på eller overskride 40 °C (104 °F) (f.eks. udendørs skure eller metalbygninger om sommeren).**
- **Brænd ikke batteripakken, selv hvis den er svært beskadiget eller helt opslidt.** Batteripakken kan eksplodere i åben ild. Der dannes giftige dampe og stoffer ved forbrænding af lithium-ion-batteripakker.
- **Hvis batteriets indhold kommer i kontakt med huden, skal området omgående vaskes med mild sæbe og vand.** Hvis batterivæske kommer i øjnene, lad vand løbe over det åbne øje i 15 minutter, eller indtil iritationen ophører. Hvis det er nødvendigt at søge lægehjælp, består batterielektrolytten af en blanding af flydende organiske karbonater og lithiumsalte.
- **Indholdet af åbnede battericeller kan forårsage luftvejsirritation.** Sørg for frisk luft. Søg lægehjælp, hvis symptomerne vedvarer.



**ADVARSEL: Fare for forbrændinger.** Batterivæske kan være brændbar, hvis den udsættes for gnister eller åben ild.



**ADVARSEL: Forsøg aldrig at åbne batteripakken.** Hvis batteripakken er revnet eller beskadiget, indsæt den ikke i opladeren. Undgå at mase, tabe eller beskadige batteripakken. Anvend ikke en batteripakke eller

oplader, der har fået et hårdt slag, er blevet tabt, kørt over eller blevet beskadiget på anden vis (f.eks. stukket med en nål, slået med en hammer, trådt på). Det kan medføre elektriske chok eller livsfarlige elektriske stød. Beskadigede batteripakker skal returneres til forhandleren for genanvendelse.



**ADVARSEL: Brandfare. Opbevar eller bær aldrig batteripakker, så metalgenstande kan komme i kontakt med udsatte batterilemmer.** Anbring for eksempel ikke batteripakker i forklæder, lommer, værktøjskasser, produktkasser, skuffer osv. med løse søm, skruer, nøgler osv.



**FORSIGTIG: Når det ikke er i brug, læg værktøjet på siden på en stabil overflade, hvor det ikke vil vælte eller falde ned.** Nogle værktøjer med store batteripakker vil stå lodret på batteripakken, men kan let væltes.

## Transport



**ADVARSEL: Brandfare.** Transport af batterier kan muligvis forårsage brand, hvis batteripolerne uforvarende kommer i kontakt med ledende materialer. Ved transport af batterier sørg for, at batteriets poler er beskyttet og godt isoleret fra materialer, der kan komme i kontakt med dem og forårsage en kortslutning.

**BEMÆRK:** Lithium-ion-batterier bør ikke lægges i indchecket bagage.

DEWALT batterier opfylder alle gældende skibsfartsregler som foreskrevet af industrien og juridiske standarder, som omfatter FN's anbefalinger om transport af farligt gods, den internationale lufttransportforening (IATA), farligt gods regulativer, de internationale maritime farligt gods (IMDG) regler og den europæiske konvention om international transport af farligt gods ad landeveje (ADR). Litium-ion-celler og batterier er blevet testet i henhold til afsnit 38,3 i FN's anbefalinger om tests og kriterier for transport af farligt gods.

I de fleste tilfælde vil afsendelsen af en DEWALT batteripakke være undtaget fra at blive klassificeret som et fuldt reguleret klasse 9 farligt materiale. Generelt vil det kun være forsendelser, der indeholder et litium-ion batteri med en energivurdering på over 100 watt timer (Wh), der skal sendes som fuldt reguleret klasse 9. Alle litium-ion batterier har en watt time vurdering markeret på pakningen. Desuden på grund af regulativers kompleksiteter, anbefaler DEWALT, at man ikke sender litium-ion-batteripakker med luffragt usæst watt time vurdering. Forsendelser af værktøj med batterier (combo sæt) kan som eneste undtagelse sendes med luffragt, hvis batteripakkens watt time vurdering ikke er højere end 100 watt timer.

Uanset om en forsendelse anses for at være undtaget eller fuldt reguleret, er det speditorernes ansvar at rådføre sig med de seneste regler for emballerings-, mærknings- og dokumentationskrav.

Oplysningerne i dette afsnit i vejledningen er givet i god tro og menes at være korrekte på det tidspunkt, hvor dokumentet blev oprettet. Men der gives ingen garanti, udtrykt eller underforstået. Det er købers ansvar at sikre, at vedkommendes aktiviteter er i overensstemmelse med de gældende regulativer.

## Anbefalet opbevaring

1. Det bedste opbevaringssted er køligt og tørt, hvor den ikke udsættes for direkte sollys og ekstrem varme eller kulde. For optimal batteriydelse og -liv skal du opbevare batteripakker ved stuetemperatur, når de ikke er i brug.
2. For langtids opbevaring anbefales det at opbevare en fuldt opladet batteripakke et køligt, tørt sted uden for opladeren for optimale resultater.

**BEMÆRK:** Batteripakker bør ikke opbevares helt tomme for opladning. Batteripakken skal genoplades før brug.

## Mærkater på oplader og batteripakke

Udover de piktogrammer, der anvendes i denne vejledning, kan mærkater på opladeren og batteripakken vise de følgende piktogrammer:



Læs brugsvejledningen før brug.



Se **Tekniske Data** vedrørende opladningstid.



Berør aldrig kontaktflader med strømførende genstande.



Beskadigede batteripakker må ikke oplades.



Må ikke udsættes for vand.



Defekte ledninger skal udskiftes omgående.



Oplad kun mellem 4 °C og 40 °C.



Kun til indendørs brug.



Tag hensyn til miljøet ved bortskaffelse af batteripakken.



Oplad kun DEWALT batteripakker med de specielle DEWALT opladere. Opladning af andre typer batteripakker end de specielle DEWALT batterier med en DEWALT oplader, kan få dem til at sprænges eller føre til andre farlige situationer.



Destruér ikke batteripakken.

## Batteritype

Disse batteripakker kan bruges: DCB546, DCB547, DCB547G, DCB548, DCB549. Se **Tekniske data** for flere informationer.

## Pakkens indhold

Pakken indeholder:

- 1 Plæneklipper
- 1 Græsopsamlingspose
- 1 Sideudkastsskakt
- 1 Sikkerhedsnøgle
- 1 Betjeningsvejledning

**BEMÆRK:** Batteripakker, opladere og æsker følger ikke med N-modeller. Batteripakker og opladere følger ikke med NT-modeller. B-modeller indeholder Bluetooth®-batteripakker.

**BEMÆRK:** Bluetooth® mærket og logoerne er registrerede varemærker tilhørende Bluetooth®, SIG, Inc. og enhver form for brug af disse mærker af DEWALT er under licens. Andre varemærker og handelsnavne tilhører deres respektive ejere.

- *Kontroller for eventuelle skader på værktøjet, dele og tilbehør, der kan være opstået under transport.*
- *Tag dig god tid til grundigt at læse og forstå denne brugsanvisning før brug.*

## Afmærkninger på værktøjet

Følgende piktogrammer er vist på værktøjet:



Læs brugsanvisningen før brug.



Direktiv 2000/14/EC garanteret lydstyrke.



Udsæt den ikke for regn.



Sprøjt ikke med vand.



Bær altid korrekte beskyttelsesbriller.



Bær altid korrekt høreværn.



Pas på, klinger er skarp.



For at undgå risikoen for alvorlig personskade må du ikke slå græs på skråninger i en vinkel på over 15 °/25 %.



Slå ikke græs ned ad skråninger.



Slå ikke græs op ad skråninger.



Slå græs på tværs af skråninger på under 15 %/25 %.



Se altid ned og bag dig, når du trækker plæneklipperen baglæns.



Brug ikke maskinen, uden at bagklappen eller bagsideudkastsskakt er på plads.



Brug maskinen med bagklappen eller bagsideudkastsskakt på plads.



Brug maskinen med bagklappen eller græsopsamlingsposen på plads.



Inspicer altid anvendelsesområdet inden plæneklipping, og fjern genstande, der kan blive slynget af klingene.



Roterende klinger kan forårsage alvorlig tilskadekomst. Hold altid hænder og fødder væk fra plæneklipperens bund og udgangsåbningen. Sørg altid for, at klingene er standset. Slip aktiveringshåndtaget for at slukke for plæneklipperen, og vent på, at klingene holder op med at rotere (ca. 3 sekunder) og fjern sikkerhedsnøglen og batteripakken inden du fjerner og udskifter græsopsamleren eller rengør, reparerer, transporterer eller løfter plæneklipperen.



Sluk for plæneklipperen, og vent på, at klingene holder op med at rotere (ca. 3 sekunder) og fjern sikkerhedsnøglen og batteripakken før du rengør, foretager service på, transporterer eller løfter plæneklipperen.



Genstande, der rammes af plæneklipperens klinge, kan forårsage alvorlig personskade. Blev bag håndtaget, når motoren kører. Sørg altid for, at mennesker og kæledyr er på sikker afstand fra plæneklipperen under drift. Slip aktiveringshåndtaget for at slukke for plæneklipperen, og vent på, at klingene holder op med at rotere (ca. 3 sekunder), inden du passerer gangstier, veje, terrasser og grusbelagte flader.



Hold børn og omkringstående på afstand, når plæneklipperen anvendes.

## Datokodeposition (Fig. E)

Produktionsdatokoden **61** består af et 4-cifret år efterfulgt af en 2-cifret uge og forlænges af en 2-cifret fabrikskode.

## Beskrivelse (fig. A)

**⚠ ADVARSEL:** Du skal aldrig modificere elværktøjet eller dele af det. Det kan medføre skade eller personskade.

- 1 Single touch-håndtag
- 2 Håndtagsstøtte
- 3 Knap til oplåsning af håndtag
- 4 Primært håndtag
- 5 Knap til udløsning af håndtag
- 6 Sikkerhedsnøgle
- 7 Omskifterboks
- 8 Aktiveringshåndtag
- 9 Selvdrevet greb (kun DCMWSP550)
- 10 Drejeknap til hastighedsjustering (kun DCMWSP550)
- 11 Strømknap
- 12 Kontrolpanel
- 13 Overhedningsindikator



- 14 Indikator for skærebelastringsmåler
- 15 Indikator for håndtagsfoldning
- 16 Indikator for skærping af klinger
- 17 Knap til klingenustilling
- 18 Ladeindikator
- 19 Dæksel til batterirum
- 20 Justeringsgreb til skærehøjde
- 21 Dæksel til bagdør
- 22 Græsopsamlingspose
- 23 Håndtag til græsopsamlingspose
- 24 Klipningsprop
- 25 Bagsideudkastsskakt

## Tilsigtet anvendelse

Denne plæneklipper er blevet udformet til professionel plæneklipping.

**MÅ IKKE** anvendes under våde forhold eller i nærheden af brændbare væsker eller gasser.

Denne plæneklipper er et professionel plænevedligeholdelsesapparat.

**BØRN** må ikke komme i kontakt med/røre ved værktøjet. Uerfarne brugere må ikke anvende dette værktøj uden opsyn.

- **Små børn og svagelige personer.** Dette værktøj er ikke beregnet til at blive brugt af små børn eller svagelige personer uden opsyn.
- Dette produkt er ikke beregnet til at blive brugt af personer (inklusive børn) med nedsatte fysiske, sensoriske eller mentale evner, eller som mangler erfaring, kendskab eller færdigheder, medmindre de er under opsyn af en person, der er ansvarlig for deres sikkerhed. Børn må aldrig efterlades alene med dette produkt.

## SAMLING OG JUSTERINGER



**FARE:** For at nedsætte risikoen for alvorlig personskade skal du slå enheden fra og fjerne sikkerhedsnøglen og batteripakken inden du foretager eventuelle justeringer eller fjerner/installerer fastgørelser eller tilbehør. En utilsigtet start kan forårsage personskade.

## Justeringer af single touch-håndtaget (fig. D, E)

Plæneklipperen forsendes i opbevaringsposition. Du skal justere single touch-håndtaget 1 til driftspositionen, inden du fortsætter.

### Hæv single touch-håndtaget (fig. D, E)

1. For at låse single touch-håndtaget 1 op fra opbevaringspositionen skal du trykke på knappen til oplåsning af håndtag 3.
 

**BEMÆRK:** Knappen til oplåsning af håndtag 3 er placeret på bagsiden af håndtagsstøtten 2.

**BEMÆRK:** Det primære håndtag 4 skal stikke en smule ud fra begge sider af single touch-håndtagets rør, før du løfter single touch-håndtaget 1 fra opbevaringspositionen, som vist i fig. D.

2. Hæv single touch-håndtaget 1 til den låste position. Lyt efter et hørbart klik, og sørg for, at single touch-håndtaget 1 er låst fast, før du fortsætter.
3. Forlæng det primære håndtag 4 udad, indtil der høres et sæt hørbare klik. Single touch-håndtaget 1 er nu i driftsposition.
 

**BEMÆRK:** Pas på, du ikke klemmer, trækker eller på anden vis belaster ledningen 28.

## Justering af det primære håndtags højde (fig. F)

Det primære håndtag 4 kan forlænges, så det passer til højere brugere.

1. For at forlænge det primære håndtag 4 til den lavere højdeposition skal du trykke på knappen til udløsning af håndtaget 5 og trække håndtaget væk fra håndtagsstøtten 2, indtil der høres et hørbart klik, hvilket indikerer, at det er låst fast i den lavere højdeposition.
 

**BEMÆRK:** Knappen til udløsning af håndtag 5 er placeret på bunden af håndtagsstøtten 2.
2. For at forlænge det primære håndtag 4 til den højere højdeposition skal du trykke på knappen til udløsning af håndtaget 5 og trække håndtaget væk fra håndtagsstøtten 2, indtil der høres et hørbart klik, hvilket indikerer, at det er låst fast i den højere højdeposition.
3. Sørg for, at det primære håndtag 4 er låst i position, inden du fortsætter.
 

**BEMÆRK:** Når batteripakken 26 og sikkerhedsnøglen 6 er indsat, og der trækkes i aktiveringshåndtaget 8, lyser indikatoren for foldning af håndtaget 15, hvis single touch-håndtaget 1 ikke er låst i position.
4. For at trække det primære håndtag 4 tilbage til den lavere højdeposition skal du trykke på knappen til udløsning af håndtaget 5 og skubbe det primære håndtag 4 mod håndtagsstøtten 2, indtil der høres et hørbart klik, hvilket indikerer, at det er låst fast i den lavere højdeposition.
5. Sørg for, at det primære håndtag 4 er låst i position, inden du fortsætter.

## Opbevaringsstilstand (fig. G-L)



**FARE: KONTROLLER, AT SIKKERHEDSNØGLEN ER FJERNET, FOR AT FORHINDRE AKTIVERING, FØR DU FJERNER ELLER INSTALLERER BATTERIET.**



**FARE:** Sluk for enheden og fjern sikkerhedsnøglen og batteripakken.

1. For at trække det primære håndtag 4 tilbage skal du trykke på knappen til udløsning af håndtaget 5 og skubbe det primære håndtag 4 mod håndtagsstøtten 2, indtil der høres to hørbare klik, hvilket indikerer, at begge sider af håndtaget er låst i position. Det primære håndtag 4 skal være placeret helt mod håndtagsstøtten.
 

**BEMÆRK:** Det primære håndtag 4 skal være koblet helt sammen med håndtagsruderne 29. Hvis de ikke er koblet helt sammen, som vist i fig. G, skal du trykke det primære håndtag 4 mod håndtagsstøtten 2, indtil der høres to hørbare klik, og begge sider af håndtagsruderne 29 er lukket, som vist i fig. H.

**BEMÆRK:** Sørg for, at de to opbevaringslåse **30** bag på single touch-håndtaget **1** rør stikker udad, som vist i fig. J, før du sænker single touch-håndtaget **1** i opbevaringspositionen.

2. Fold single touch-håndtaget **1** mod forhjulene **32** ind i opbevaringsposition. Lyt efter to hørbare klik, når de to opbevaringslåse **30** glider ind i opbevaringssprækkerne **31**, som vist i fig. K.
  3. Sørg for, at single touch-håndtaget **1** er låst i opbevaringsposition, inden du fortsætter.
  4. Plæneklipperen kan opbevares i stående position, med opsamlingsposen fjernet, eller fladt på dens hjul, som vist i fig. L.
- BEMÆRK:** Pas på, du ikke klemmer, trækker eller på anden vis belaster ledningen **28**.

## Græsopsamlingspose (fig. M)

 **FARE:** Sluk for enheden og fjern sikkerhedsnøglen og batteripakken.

1. Løft dækslet til bagdøren **21**, fjern klipningsproppen **24**, og placer græsopsamlingsposen **22** på plæneklipperen, så posehankene **33** glider ind i sprækkerne **39** på de indvendige plastikoverflader af håndtagsbeslagene. Sænk derefter dækslet til bagdøren **21**.

**BEMÆRK:** Hvis monteret, skal du fjerne bagsideudkastsskakten **25** og sørge for, at dækslet til bagdøren **21** er helt åbent, før du monterer græsopsamlingsposen **22**.

## Jorddækning (fig. N)

 **FARE:** Sluk for enheden og fjern sikkerhedsnøglen og batteripakken.

1. For at anvende plæneklipperen i jorddækningstilstand skal du fjerne græsopsamlingsposen **22** eller bagsideudkastsskakten **25**.
2. Løft dækslet til bagdøren **21** og skub klipningsproppen **24** helt ind i plæneklipperen.
3. Sørg for, at stifterne **35** på klipningsproppen **24** kobles ind i sprækkerne **36** på plæneklipperen, som vist i fig. N.
4. Sørg for, at dækslet til bagdøren **21** er lukket.

## Sideudgang (fig. O)

 **FARE:** Sluk for enheden og fjern sikkerhedsnøglen og batteripakken.

1. For at anvende plæneklipperen i sideudgangstilstand skal du fjerne græsopsamlingsposen **22**.
- BEMÆRK:** Hvis monteret, skal du fjerne klipningsproppen **24**.
  2. Løft dækslet til bagdøren **21** og hængt bagsideudkastsskakten **25** på plæneklipperen, og tilkobl sprækken, som vist på fig. O.
  3. Frigiv dækslet til bagdøren **21** og sørg for, at bagsideudkastsskakten **25** sidder godt først, før du bruger plæneklipperen.

## Justering af plæneklipperhøjde (fig. P)

Klippehøjden justeres vha. grebet til højdejustering **20**.

**BEMÆRK:** Hvis du ikke er sikker på, hvilken klippehøjde du skal vælge, skal du starte klipningen med grebet til højdejustering **20**, placeret ved den højeste indstilling, og justere højden ned efter behov til din opgave.

## Sådan indstilles klippehøjden

1. Træk grebet til højdejustering **20** ud af låsehakket **37**.
2. Træk grebet til højdejustering **20** mod plæneklipperens bagside for at hæve klippehøjden.
3. Træk grebet til højdejustering **20** mod plæneklipperens forside for at sænke klippehøjden.
4. Skub grebet til højdejustering **20** ind i en af højdeplaceringerne **37**.

## BETJENING

 **FARE:** For at nedsætte risikoen for alvorlig personskade skal du slå enheden fra og fjerne sikkerhedsnøglen og batteripakken inden du foretager eventuelle justeringer eller fjerner/installerer fastgørelser eller tilbehør. En utilsigtet start kan forårsage personskade.

## Korrekt håndposition (Fig. Q, R)

 **ADVARSEL:** For at reducere risikoen for alvorlige kvæstelser skal du **ALTID** anvende den rette håndposition som vist.

 **ADVARSEL:** For at reducere risikoen for alvorlige kvæstelser skal du **ALTID** holde godt fast i tilfælde af en pludselig reaktion.

### DCMWP500

Korrekt håndposition kræver begge hænder omkring det primære håndtag **4** og aktiveringshåndtaget **8** som vist i fig. Q.

### DCMWSP550

For at få en korrekt håndposition kræves det, at begge hænder holder det primære håndtag **4** og aktiveringshåndtaget **8** sammen, når det ikke er i selvkørende tilstand, og at begge hænder holder det primære håndtag, aktiveringshåndtaget og selvkørselsgrebet **9** sammen, når det er i selvkørende tilstand, som vist i fig. R.

## LÆS DENNE INSTRUKTIONSVEJLEDNING, FØR DU ARBEJDER MED PLÆNEKLIPPEREN

Se fig. A i starten af denne vejledning for at se en fuld liste over komponenter. Gem denne brugervejledning til fremtidig reference.

 **FARE: Skarp roterende klinge.** Brug ikke plæneklipperen i klippingstilstand, hvis den bageste dør ikke er lukket med fjederspænding; det kan forårsage alvorlig tilskadekomst. Indlever plæneklipperen til reparation hos det nærmeste servicecenter.

 **FARE:** Betjen ikke plæneklipperen, med mindre håndtaget er låst fast.



**!** **FARE: Skarp roterende klinge.** Betjen aldrig plæneklipperen i posetilstand, med mindre posehanke på græsopsamlingsposen sidder korrekt på plæneklipperen, og bagdøren hviler godt på toppen af græsopsamlingsposen, da der kan opstå alvorlig personskade.

**!** **FARE: Skarp roterende klinge.** Brug ikke plæneklipperen i sideudkaststilstand, med mindre bagsideudkastsskotten er korrekt installeret, og dækslet til bagdøren hviler godt mod den.

**!** **ADVARSEL:** Lad plæneklipperen arbejde i dens eget tempo. Overbelast den ikke.

## På- og afmontering af batteripakken (fig. S)

**!** **FARE: KONTROLLÉR, AT SIKKERHEDSNØGLEN ER FJERNET, FOR AT FORHINDRE AKTIVERING, FØR DU FJERNER ELLER INSTALLERER BATTERIET.**

Plæneklipperen slukkes, og overhedningsindikatoren **13** blinker, hvis batteripakken når den høje temperaturgrænse, hvilket kan forårsages af klipning af tungt græs. Hvis dette sker, skal du lade batteriet køle af og derefter genoptage klipningen med plæneklipperens bund højere indstillet.

**BEMÆRK:** For de bedste resultater bør du kontrollere, at batteripakken er fuldt opladet før brug.

### Sådan installeres batteripakken

- Løft og hold dækslet til batterirummet **19** op for at eksponere batteriåbningen **38**.
- Skub en batteripakke **26** ind i batteriåbningen **38**, indtil der høres et klik (fig. S).  
**BEMÆRK:** Sørg for, at batteripakken er helt skubbet ind og låst i position.
- Luk dækslet til batterirummet **19**. Kontrollér, at dækslet til batterirummet er helt lukket, før du starter plæneklipperen.

### Sådan udtages batteripakken

- Løft og hold dækslet til batterirummet **19** op for at eksponere batteriåbningen **38**.
- Tryk på knappen til udløsning af batteri **27**, og træk batteripakken **26** ud af batteriåbningen.

### Batteripakker til indikator (Fig. C)

Nogle DeWALT batteripakker har en indikatormåler, som består af tre grønne LED-lamper, der angiver det resterende opladningsniveau i batteripakken.

Du aktiverer indikatoren ved at trykke på og holde indikatorknappen **62** nede. En kombination af de tre grønne LED lamper vil lyse og angive niveauet for den resterende opladning. Når niveauet for opladning i batteriet ligger under den brugbare grænse, lyser indikatoren ikke, og batteriet skal genoplades.

**BEMÆRK:** Indikatoren indikerer blot den resterende opladning i batteripakken. Den angiver ikke værktøjets funktionalitet og varierer afhængigt af produktkomponenter, temperatur og slutbrugeranvendelse.

## Sikkerhedsnøgle (fig. T)

**!** **FARE: Skarp roterende klinge.** For at forhindre utilsigtet opstart eller uautoriseret brug af din trådløse plæneklipper er en aftagelig sikkerhedsnøgle blevet indarbejdet i designet af din plæneklipper. Plæneklipperen vil blive frakoblet, hvis sikkerhedsnøglen fjernes fra plæneklipperen.

**!** **FARE: Roterende klinger kan forårsage alvorlig tilskadekomst.** Med henblik på at forebygge alvorlig personskade skal enheden slukkes og sikkerhedsnøglen og batteripakken fjernes, når plæneklipperen efterlades uden opsyn, eller ved opladning, rengøring, service, transport, løft eller opbevaring af denne.

- Isæt sikkerhedsnøglen **6** i nøglehullet **50**, der er placeret på det primære håndtag **4**, indtil det sidder helt inde i nøglehullet **50**, som vist på fig. T.
- Plæneklipperen er nu i drift.

## LED dashboard-indikatorer (fig. A, U)

Kontrolpanelet **12** indeholder ladetilstandsindikatoren, indikatoren for skæreb belastningsmåler, overhedningsindikatoren, indikatoren for håndtagsfoldning, indikatoren for skærping af klinge og nulstillingsknappen.

### Ladetilstandsindikator (fig. U)

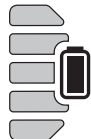





DCMWP500 og DCMWSP550 er udstyret med en ladetilstandsindikator. Den viser batteriets aktuelle ladeniveau under brug. Den angiver ikke værktøjets funktionalitet og varierer afhængigt af produktkomponenter, temperatur og slutbrugeranvendelse.

- LED-lamperne til indikation af ladetilstand **18** lyser og angiver hermed ladeprocenten i batteriet.
- Når alle 5 LED-lamper til indikation af ladetilstand **18** lyser, er batteriet ladet helt op.
- Når en LED-lampe til indikation af ladetilstand **18** lyser, er ladningen lav, og derefter blinker den, når batteriet er afladet. Fjern batteriet og oplad det.

### Status af LED-lampe til indikation af ladetilstand

	OPLADNINGSNIVEAU	FARVE AF LED-INDIKATOR FOR OPLADNING
	85% - 100%	Hvid
	70% - 85%	Hvid

OPPLADNINGSNIVEAU	FARVE AF LED-INDIKATOR FOR OPLADNING
 50% - 70%	Hvid
 25% - 50%	Hvid
 ≤25%	Hvid
 Lavt batteri afbrydelse	Hvid og blinker

## Indikator for håndtagsfoldning (fig. U)



Indikatoren for håndtagsfoldning **15** lyser, når single touch-håndtaget **1** ikke er koblet ind i driftsposition, når sikkerhedsnøglen **6** og batteripakken **26** er isat, og der trækkes i aktiveringshåndtaget **8**. For at rydde indikatoren for håndtagsfoldning **15** bedes du se afsnittet *Hæv Single Touch-håndtaget* i denne vejledning.

## Indikator for skæreb belastningsmåler (fig. U)



Indikatoren for skæreb belastningsmåler **14** lyser hvidt, gult eller rødt under græsslåning.

- Hvid indikerer en lav klippebelastning.
- Gul indikerer en middel klippebelastning.
- Rød indikerer en høj klippebelastning. Driftstiden reduceres, hvis der er en langvarig høj belastning under græsslåning.

## Overhedningsindikator (fig. U)



- Overhedningsindikatoren **13** lyser gult og blinker derefter, når batteriet eller motoren overbelastes under drift.
- Overhedningsindikatoren **13** lyser rødt og blinker derefter, når modulet har nået en høj temperatur.
- For at rydde overhedningsindikatoren **13** skal du lade batteriet og plæneklipperen køle ned. Efter afkølingen skal du genstarte plæneklipperen og genoptage græsslåningen med plæneklipperens bund højere indstillet.

## Indikator for skærping af klinge (fig. U)



Indikatoren for skærping af klinge **16** lyser, når klingerne har brug for service. Skærp eller udskift klingerne. Se afsnittet *Slibning af klingen* i denne vejledning.

## Knop til klingenustilling (fig. U)



**BEMÆRK:** Sørg for, at batteripakken **26** og sikkerhedsnøglen **6** er installeret, før du forsøger at nulstille.

For at rydde indikatoren for skærping af klinge **16** skal du tænde for kontrolpanelet **12** ved at trække i aktiveringshåndtaget **8** og holde det hen til det primære håndtag **4**. Tryk på knappen til klingenustilling **17** og hold den nede, indtil indikatoren for skærping af klinge **16** slukkes.

## Start af plæneklipper (fig. Q-T)



**FARE: Skarp roterende klinge. Forsøg ikke at omgå omskifterboksens funktion og sikkerhedsnøglesystemet; det kan medføre alvorlig tilskadekomst.**



**ADVARSEL:** Sørg for, at selvkørsel er slået fra, inden du starter plæneklipperen.

**BEMÆRK:** Plæneklipperen fungerer, når batteripakken **26** og sikkerhedsnøglen **6** er isat.

1. Løft og hold dækslet til batterirummet **19** op for at eksponere batteriåbningen **38**.
2. Skub en batteripakke **26** ind i batteriåbningen **38**, indtil der høres et klik.
3. Luk dækslet til batterirummet **19**. Kontrollér, at dækslet til batterirummet **19** er helt lukket, før du starter plæneklipperen.
4. Isæt sikkerhedsnøglen **6** i nøglehullet **50**, der er placeret på det primære håndtag **4**, indtil det sidder helt inde i nøglehullet **50**, som vist på fig. T.
5. For at tænde for kontrolpanelet **12** skal du trække i aktiveringshåndtaget **8** og holde det hen til det primære håndtag **4**.
6. For at starte plæneklipperens klinger skal du fortsætte med at holde aktiveringshåndtaget **8** hen til det primære håndtag **4** og derefter trykke på tænd/sluk-knappen **11**.

**BEMÆRK:** Når plæneklipperen starter, kan du slippe tænd/sluk-knappen **11**, men du skal fortsætte med at holde aktiveringshåndtaget **8** hen til det primære håndtag **4**, for at plæneklipperen forbliver i drift

7. For at sætte plæneklipperen på OFF skal du slippe aktiveringshåndtaget **8**.



**ADVARSEL:** Forsøg aldrig at fastlåse en kontakt eller aktiveringshåndtag i tændt position.

**BEMÆRK:** Når aktiveringshåndtaget **8** er vendt tilbage til sin oprindelige position, aktiveres den "automatiske bremsemekanisme". Motoren bremser, og plæneklipperens klinger holder op med at rotere i løbet af tre sekunder eller mindre. Hvis plæneklipperens klinger roterer i over tre sekunder, skal du holde op med at bruge plæneklipperen og få foretaget service på den.

## DCMWSP550 KUN

### Selvkøresystem (fig. V)



**FARE:** Skarp roterende klinge. Forsøg ikke at omgå omskifterboksens funktion, selvkøresystemet eller sikkerhedsnøglesystemet; det kan medføre alvorlig tilskadekomst.

Din plæneklipper DCMWSP550 er udstyret med et selvkøresystem, som fungerer uafhængigt af plæneklipperens klinger.

1. For at bruge selvkørslen skal du trykke selvkørselsgrebet **9** mod det primære håndtag **4**.
2. For at slukke for selvkørsel skal du slippe selvkørselsgrebet **9**.

**BEMÆRK:** Under klipping kan det somme tider være lettere at manøvrere omkring en genstand, f.eks. et træ eller planter, med selvkørsel slået fra. Plæneklipperen kan let bruges med selvkørselssystemet slået fra.

## DCMWSP550 KUN

### Drejeknap til justering af hastighed (fig. W)

Din DCMWSP550 plæneklipper er udstyret med en drejeknap til justering af hastighed **10** placeret ved siden af kontrolpanelet **12**. Tallene på drejeknappen til justering af hastighed **10**, hvor hurtigt eller langsomt selvkørselssystemet kører plæneklipperen. Hvis du vælger et lavere nummer, køres plæneklipperen i et langsommere tempo. Hvis du vælger et højere nummer, køres plæneklipperen i et hurtigere tempo.

1. Du øger selvkørselssystemets hastighed ved at dreje drejeknappen til justering af hastighed **10** mod kanin-ikonet **40**.

**BEMÆRK:** Drejeknappen til justering af hastighed **10** viser et højere nummer.

2. Du reducerer selvkørselssystemets hastighed ved at dreje drejeknappen til justering af hastighed **10** mod skildpadde-ikonet **41**.

**BEMÆRK:** Drejeknappen til justering af hastighed **10** viser et lavere nummer.

### Overbelastning af plæneklipper

For at undgå skader på grund af overbelastning, skal du ikke forsøge at fjerne alt for meget græs på én gang. Sæt farten ned, eller forøg klippehøden.

### Tips til plæneklipping (fig. T)



**ADVARSEL: KONTROLLÉR ALTID DE STEDER, HVOR PLÆNEKLIPPEREN SKAL BRUGES, OG FJERN ALLE STEN, PINDE, LEDNINGER, KNOGLER OG ANDET SNAVS, SOM KAN BLIVE SLYNGET AF DE ROTERENDE KLINGER.**



**ADVARSEL:** Arbejd på tværs af skråninger, aldrig op og ned. Vær især forsigtig, når du ændrer retning på skråninger. Brug ikke plæneklipperen på meget stejle skråninger (over 15 grader). Sørg altid for et godt fodfæste.

- Slip aktiveringshåndtaget **8** for at stille plæneklipperen på "OFF", når grubelagte flader passerer (den roterende klinge kan slynge sten ud).
- Indstil plæneklipperen til den højeste klippehøjde i ujævnt terræn eller i højt ukrudt. Hvis der slås for meget græs på én gang, kan motoren blive overbelastet, så plæneklipperen stopper.
- Når græsopsamlingsposen **22** bruges i perioder, hvor græsset vokser hurtigt, kan udgangsåbningen blive tilstoppet. Slip aktiveringshåndtaget for at slukke for plæneklipperen, og fjern sikkerhedsnøglen **6** og batteripakken **26**. Fjern græsopsamlingsposen **22** og ryst græsset ned til posens bageste ende. Rens også for alt det græs eller snavs, der kan være pakket omkring udgangsåbningen. Genmonter græsopsamlingsposen **22**.
- Hvis plæneklipperen skulle begynde at vibrere unormalt, udløs båndhåndtaget, sluk for plæneklipperen og fjern sikkerhedsnøglen og batteripakken. Undersøg øjeblikkeligt årsagen. Vibration er en advarsel om et problem. Brug ikke plæneklipperen, før den har gennemgået en servicekontrol.
- Hold klingerne skarpe og i balance for at få de bedste klipperesultater.
- Efterse plæneklipperen og gør den grundigt rent efter hver brug. En bund med sammenklumplet græs vil forringe ydeevnen.
- Slip altid aktiveringshåndtaget for at slukke for plæneklipperen, og fjern sikkerhedsnøglen og batteripakken, hvis plæneklipperen efterlades uden opsyn selv i kort tid.

### Nedenstående forslag hjælper dig med at opnå optimal driftstid med den ledningsfri plæneklipper:

- Sæt tempoet ned under græsslåning på områder, hvor græsset er meget langt eller tykt.
- Undgå græsslåning, når græsset er vådt fra regn eller dug eller er gennemblødt.
- Slå plænen hyppigt, især i perioder med kraftig vækst.

**BEMÆRK:** Det anbefales, at din batteripakke genoplades efter hver brug for at forlænge batteripakkernes levetid. Hyppig opladning vil ikke beskadige din batteripakke og vil sikre, at batteripakken er fuldt opladet og klar til næste brug.

**BEMÆRK:** Opbevaring af en ikke fuldt opladet batteripakke vil forkorte dens levetid.

### VEDLIGEHOLDELSE

Dette produkt er beregnet til brug gennem lang tid med et minimum af vedligeholdelse. Vedvarende tilfredstillende funktion er afhængig af, om værktøjet plejes korrekt og rengøres regelmæssigt.



**FARE:** For at nedsætte risikoen for alvorlig personskade skal du slå enheden fra og fjerne sikkerhedsnøglen og batteripakken inden du foretager eventuelle justeringer eller fjerner/ installerer fastgørelser eller tilbehør. En utilsigtet start kan forårsage personskade.

Der kan ikke udføres service på opladeren eller batteripakken.

## Valgfrit tilbehør



**ADVARSEL:** *Eftersom andet tilbehør, end det, der tilbydes af DeWALT, ikke blevet testet med dette produkt, kan det være farligt at bruge sådant tilbehør med dette værktøj. For at reducere risikoen for tilskadekomst bør kun tilbehør anbefalet af DeWALT bruges sammen med dette produkt.*

Ret henvendelse til din forhandler vedr. yderligere oplysninger mhp. det passende tilbehør.

## Fjernelse og installation af klinger (fig. X–DD)



**FARE: FARE FOR TILSKADEKOMST. VED GENSAMLING AF KLINGESYSTEMET BØR DU KONTROLLERE, AT HVER DEL GENINSTALLERES KORREKT, SOM BESKREVET NEDENFOR. UKORREKT SAMLING AF KLINGERNE ELLER ANDRE DELE AF KLINGESYSTEMET KAN MEDFØRE ALVORLIGE PERSONSKADER.**



**FARE: For at mindske risikoen for alvorlige kvæstelser skal du slukke for enheden, fjerne sikkerhedsnøglen og tage batteripakker ud, før du foretager justeringer eller fjerner/installerer tilbehør. En utilsigtet start kan forårsage kvæstelser.**

### Reserveklinger fås i dit nærmeste autoriserede

**servicecenter.** Denne plæneklipper kræver udskiftningsklinger: DT20902.

Skær et stykke træ på 38 mm x 89 mm **42** (ca. 61 cm lang) for at afholde klingerne fra at dreje, når du fjerner klingesamlingens bolt **43**.



**ADVARSEL:** *Brug handsker og ordentlig øjenbeskyttelse. Læg græsslåmaskinen på siden. Pas på klingernes skarpe kanter.*

1. Stil plæneklipperen på siden, med to hjul fladt på jorden.
2. Placer træstykket på 38 mm x 89 mm **42** mellem klingesamlingen **47** og den yderste kant af undersiden som vist i fig. X for at forhindre, at klingerne drejer.
3. Skru klingesamlingens bolt **43** mod uret og fjern den med en 14 mm (9/16") nøgle **44** (medfølger ikke) som vist i fig. X, Y.
4. Fjern det nøglede mellemstykke **45** og klingesamlingen **47** fra klingeakslen **49**.
5. Fastgør klingesamlingen **47** i en skruestik **34** som vist i fig. Z.
6. Skru de fire klingemøtrikker **51** mod uret og ud med en 14 mm (9/16") nøgle **44** (medfølger ikke) som vist i fig. Z. Skru først de to klingemøtrikker **51** for klingen **1 52** ud, og fjern klingen **1**. Skru derefter de to klingemøtrikker **51** for klingen **2 53** ud, og træk klingen **2** fra klingenavet **48**.  
**BEMÆRK:** Plæneklipperens klinger **52** og **53** har nøglede monteringshuller **55**, så de kun kan installeres på klingenavet **48** i den rigtige retning.
7. Kontrollér alle delene for beskadigelse og udskift om nødvendigt.
8. Installér skarpe eller nye klinger på klingenavet **48** som vist i fig. AA, BB.
9. Klinge **2 53** installeres først, ved at bolthullerne rettes ind efter de ydre klingestifter **56** og det nøglede

monteringshul **55** på klingenavet **48** som vist i fig. AA.  
**BEMÆRK:** Sørg for, at det nøglede monteringshul **55** kobles sammen med nøglen **57** på klingenavet **48** som vist i fig. AA. Nøglen **57** skal stikke lidt ud for klingen **2 53**.

10. Klinge **1 52** installeres bagefter, ved at bolthullerne rettes ind efter de ydre klingestifter **58** og det nøglede monteringshul **55** på klingenavet **48** som vist i fig. BB.  
**BEMÆRK:** Sørg for, at det nøglede monteringshul **55** kobles sammen med nøglen **57** på klingenavet **48** og flugter som vist i fig. BB.  
**BEMÆRK:** Hvis klingen **1 52** ikke flugter med nøglen **57** på klingenavet **48**, er klingerne blevet monteret i den forkerte rækkefølge, og der skal byttes om på dem.
11. Skru de fire klingemøtrikker **51** på klingestifterne **56** og **58** som vist i fig. AA, BB. Håndstram de fire klingemøtrikker **51**.  
**BEMÆRK:** Når du sætter skarpe eller nye klinger på klingenavet **48**, skal du sørge for, at bunden af klingen, markeret med **Grass Side** vender mod jorden, når plæneklipperen vender tilbage til normal lodret position.
12. Fastgør klingesamlingen **47** i en skruestik **34**. Stram de fire klingemøtrikker **51** med uret med en 14 mm (9/16") nøgle **44** (medfølger ikke). Spænd de fire klingemøtrikker **51** til et moment på 18-27 Nm (13-20 ft-lbs).
13. Monter i denne rækkefølge klingesamlingen **47** og det nøglede mellemstykke **45** på klingeakslen **49**, som vist i fig. CC.  
**BEMÆRK:** Ret nøglerne **46** på det nøglede mellemstykke **45** ind efter nøglesprækkerne **60** på klingeskafet **49** som vist i fig. CC.
14. Installer klingesamlingens bolt **43** og stram den med hånden.
15. Placer træstykket på 38 mm x 89 mm **42** mellem klingesamlingen **47** og den yderste kant af undersiden som vist i fig. DD for at forhindre, at klingerne drejer.
16. Stram klingesamlingens bolt **43** helt ved hjælp af en 14 mm (9/16") nøgle **44** (medfølger ikke). Spænd de klingesamlingens bolt **43** til et moment på 50-68 Nm (37-50 ft-lbs).
17. Stil plæneklipperen tilbage i dens normale opretstående position.

## Skærpning af klinge (fig. EE)

HOLD KLINGEN SKARP, DET GIVER DET BEDSTE RESULTAT. EN SLØV KLINGE KLIPPER OG SNITTER IKKE GRÆSSET ORDENTLIGT.



**ADVARSEL:** *Bær handsker og ordentligt øjenværn, når du afmonterer, sliber eller monterer klinger. Kontrollér, at sikkerhedsnøglen og batteripakken er fjernet.*

Det er normalt tilstrækkeligt at slibe klingerne to gange i sæsonen under normale forhold. Sand gør hurtigt klingen døv. Hvis der er sandjord i din plæne, kan det være nødvendigt at slibe klingen hyppigere. **UDSKIFT OMGÅENDE REVNEDE ELLER BESKADIGEDE KLINGER.**

### Ved slibning af en klinge:

- Sørg for, at klingen er afbalanceret.
- Slib klingerne i den oprindelige skærevinkel.

- Slib skærekanterne i begge ender af klingen, så der fjernes en lige stor mængde materiale fra begge ender.

## Slibning af en klinge i en skruestik (fig. EE)

1. Vær sikker på, at aktiveringshåndtaget er udløst, klingerne er stoppet og sikkerhedsnøglen og batteripakken er fjernet, før du fjerner klingerne.
2. Fjern klingerne fra plæneklipperen. Se instruktioner for **Demontering og montering af klingerne**.
3. Fastgør klingens 52 eller 53 i en skruestik 34.
4. Bær passende øjenværn og handsker, og pas på, du ikke skærer dig selv.
5. Fil forsigtigt klingens skæreflader med en fin tandfil 54 (medfølger ikke) eller slibesten (medfølger ikke), så den oprindelige skærekant bevares.
6. Kontroller klingens balance. Se instruktionerne for **Afbalancering af klingens**.
7. Sæt klingerne tilbage på plæneklipperen og spænd dem godt fast.

## Afbalancering af klinge (fig. EE, FF)

Kontroller balancen af hver klinge 52 eller 53 ved at sætte det nøglede monteringshul 55 over et søm eller en rund skruetrækker 59, der er opspændt vandret i en skruestik 34. Hvis en af en klinges ender roterer nedad, skal der files langs den skarpe kant af den ende, der falder. Klingens er korrekt afbalanceret, hvis ingen af enderne falder.

## Rengøring (fig. A)



**ADVARSEL:** Blæs snavs og støv ud af alle ventilationsåbninger med ren, tør luft mindst en gang om ugen. For at minimere risikoen for øjenskader skal du altid bære godkendte beskyttelsesbriller og en godkendt støvmaske, når du udfører proceduren.



**ADVARSEL:** Brug aldrig opløsningsmidler eller andre kraftige kemikalier til at rengøre værktøjets ikke-metalliske dele. Disse kemikalier kan svække de plastmaterialer, der anvendes i disse dele. Brug en klud, der kun er fugtet med vand og mild sæbe. Lad aldrig væske trænge ind i værktøjet, og nedsænk aldrig nogen del af værktøjet i en væske.

- Slip aktiveringshåndtaget 8 for at slukke for plæneklipperen, og lad klingerne stoppe.
- Fjern batteripakken og sikkerhedsnøglen.
- Fjern alt afklip der måtte have samlet sig under dækkets underside. Undlad at sprøjte med vand eller andre væsker.
- Kontroller, at alle udsatte fastgørelsesdele sidder fast, når du har brugt plæneklipperen nogle gange.

## Korrosion (fig. A)

Gødning og andre havekemikalier indeholder stoffer, der i høj grad accelerer korrosionen af metaller. Hvis du slår græs i områder, hvor der er anvendt gødning eller kemikalier, skal plæneklipperen rengøres umiddelbart efter brug som følger: Slip båndhåndtaget 8 for at slukke for plæneklipperen, og fjern batteriet og sikkerhedsnøglen. Tør alle udsatte dele af med en fugtig klud.



**FORSIGTIG:** Undlad at hælde eller sprøjte vand på plæneklipperen i et forsøg på at rengøre den. Opbevar ikke værktøjet på eller i nærheden af gødning eller kemikalier. En sådan opbevaring kan forårsage hurtig korrosion.

## Smøring

Dette elektriske værktøj skal ikke smøres yderligere.

## Miljøbeskyttelse



Særskilt bortscaffelse. Produkter og batterier mærket med dette symbol må ikke bortskaffes sammen med normalt husholdningsaffald.

Produkter og batterier indeholder materialer, der kan blive gendannet eller genanvendt og således reducere efterspørgslen efter råvarer. Genbrug venligst elektriske produkter og batterier i henhold til lokale regulativer. Yderligere informationer findes på [www.2helpU.com](http://www.2helpU.com).

## Genopladelig batteripakke

Dette langtidsholdbare batteri skal udskiftes, når det ikke giver tilstrækkelig strøm til de opgaver, som tidligere let blev udført. Ved slutningen af dens tekniske levetid, kassér den med behørigt omhu for vores miljø:

- Kør batteripakken helt ned, og fjern den derefter fra værktøjet.
- Li-Ion celler er genanvendelige. Tag dem med til din forhandler eller til den lokale genbrugsplads. De indsamlede batteripakker vil blive genanvendt eller korrekt bortskaffet.

## VEJLEDNING TIL FEJLFINDING



**FARE:** For at mindske risikoen for alvorlige kvæstelser, skal du slukke for enheden, fjerne sikkerhedsnøglen og tage batteripakken ud, før du foretager justeringer eller fjerner/installerer tilbehør. En utilsigtet start kan forårsage kvæstelser.

For at få hjælp til dit produkt bedes du ringe til dit lokale DEWALT autoriserede servicecenter.

PROBLEM	LØSNING
Plæneklipperen virker ikke, når båndhåndtaget aktiveres	<p>Kontroller, at sikkerhedsnøglen er sat helt i, og at der er trykket på tænd/sluk-knappen.</p> <p>Slip aktiveringshåndtaget. Sluk for plæneklipperen. Fjern sikkerhedsnøglen og batteripakken. Læg plæneklipperen på siden, og kontroller, at klingerne drejer frit.</p> <p>Kontrollér, at batteriets hulrum er fri for snavs og er korrekt tilsluttet.</p> <p>Er batteriet ladet helt op? Tryk på ladeknappen.</p> <p>Hvis indikatoren for håndtagsfoldning <b>15</b> lyser, bedes du se afsnittet <b>Hæv Single Touch-håndtaget</b> i denne vejledning.</p>
Klingemotoren stopper under slåning	<p>Slip aktiveringshåndtaget. Sluk for plæneklipperen. Fjern sikkerhedsnøglen og batteripakken. Læg plæneklipperen på siden, og kontroller, at klingerne drejer frit.</p> <p>Forøg klippehøjden på hjulene til den højeste position, og start plæneklipperen.</p> <p>Kontrollér, at batteriets hulrum er fri for snavs.</p> <p>Er batteriet ladet helt op? Tryk på ladeknappen.</p> <p>Undgå at overbelaste plæneklipperen. Sæt farten ned, eller forøg klippehøjden.</p> <p>Hvis overhedningsindikatoren <b>13</b> lyser, skal du lade batteriet og plæneklipperen køle ned. Efter afkølingen skal du genstarte plæneklipperen og genoptage græsslåningen med plæneklipperens bund højere indstillet.</p>
Single touch-håndtaget <b>1</b> låses ikke fast i opbevaringsposition	<p>Sørg for, at de to opbevaringslåse <b>30</b> nederst på single touch-håndtagets <b>1</b> rør stikker udad, før du sænker single touch-håndtaget <b>1</b> i opbevaringspositionen.</p> <p>Det primære håndtag <b>4</b> skal være koblet helt sammen med håndtagsruderne <b>29</b>. Hvis de ikke er koblet helt sammen, som vist i fig. G, skal du trykke det primære håndtag <b>4</b> mod håndtagsstøtten <b>2</b>, indtil der høres to hørbare klik, og begge sider af håndtagsruderne <b>29</b> er lukket, som vist i fig. H.</p>
Selvkørselsmotoren stopper under drift	<p>Sluk for strømmen til den selvkørende plæneklipper.</p> <p>Rengør selvkørselsmotorhuset for snavs.</p> <p>Kontrollér, at hjulene roterer frit.</p>
Plæneklipperen kører, men klipper utilfredsstillende eller klipper ikke hele	<p>Er batteriet ladet helt op? Tryk på ladeknappen.</p> <p>Slip båndhåndtaget for at slukke for plæneklipperen. Fjern sikkerhedsnøglen og batteripakken. Læg plæneklipperen på siden, og kontroller:</p> <ul style="list-style-type: none"> <li>• Klinger for skarphed - Hold klingerne skarpe.</li> <li>• Bunden og udkastet for tilstopning.</li> </ul> <p>Hjulhøjdejusteringen kan være indstillet for lavt i forhold til græssets tilstand. Forøg klippehøjden.</p> <p>Indikatoren for skærping af klinge <b>16</b> lyser, når klingerne har brug for service. Skarp eller udskift klingerne. Se afsnittet <b>Slibning af klingen</b> i denne vejledning.</p>
Plæneklipperen er for svær at skubbe	<p>Slip båndhåndtaget for at slukke for plæneklipperen. Fjern sikkerhedsnøglen og batteripakken. Forøg klippehøjde for at reducere maskinens træk i græsset. Kontrollér, at alle hjul drejer frit.</p> <p>Hvis overhedningsindikatoren <b>13</b> lyser, skal du lade batteriet og plæneklipperen køle ned. Efter afkølingen skal du genstarte plæneklipperen og genoptage græsslåningen med plæneklipperens bund højere indstillet.</p>
Plæneklipperen støjer unormalt meget og vibrerer	<p>Slip båndhåndtaget for at slukke for plæneklipperen. Fjern sikkerhedsnøglen og batteripakken. Læg plæneklipperen på siden, og kontroller, at klingen ikke er bøjet eller beskadiget. Udskift klingen med en ny fra DEWALT hvis den er beskadiget. Hvis undersiden af plæneklipperen er beskadiget, skal den indleveres til et autoriseret DEWALT servicecenter.</p> <p>Hvis der ikke er synlige skader på klingen, men plæneklipperen stadig vibrerer: Slip båndhåndtaget for at slukke for plæneklipperen. Fjern sikkerhedsnøglen og batteripakken. Afmontér hele klingesamlingen som beskrevet i afsnittet <b>Demontering og montering af klinger</b>. Fjern alt snavs og rengør hver del. Udskift hver del som beskrevet i afsnittet <b>Demontering og montering af klinger</b>. Hvis plæneklipperen stadig vibrerer, skal den indleveres til et autoriseret DEWALT servicecenter.</p>
Plæneklipperen samler ikke græsset op	<p>Udkastet er tilstoppet. Slip båndhåndtaget for at slukke for plæneklipperen. Fjern sikkerhedsnøglen og batteripakken. Fjern græs fra udkastet.</p> <p>Forøg klippehøjden på hjulene for at afkorte klippelængden.</p> <p>Posen er fuld. Tøm posen oftere.</p>

# DCMWP500 54V RASENMÄHER

## DCMWSP550 54V RASENMÄHER MIT FAHRAUTOMATIK

### Herzlichen Glückwunsch!

Sie haben sich für ein Gerät von DEWALT entschieden. Langjährige Erfahrung, sorgfältige Produktentwicklung und Innovation machen DEWALT zu einem zuverlässigen Partner für professionelle Anwender von Elektrowerkzeugen.

### Technische Daten

		DCMWP500	DCMWSP550
Spannung	$V_{oc}$	54	54
Akkutyp		Li-Ion	Li-Ion
Leerlaufdrehzahl	/min	2500	2500
Maximale Drehzahl	/min	2800	2800
Messrerlänge	cm	53	53
Gewicht	kg	26	29
Lärmwerte und Vibrationswerte (Triax-Vektorsumme) gemäß EN62841-1			
$L_{pA}$ (Emissions-Schalldruckpegel)	dB(A)	77	77
K (Unsicherheitsfaktor für den angegebenen Schallpegel)	dB(A)	3	3
$L_{WA}$ (Schallleistungspegel)	dB(A)	84	84
K (Unsicherheitsfaktor für den angegebenen Schallpegel)	dB(A)	1.3	1.3
Gewichteter Hand-Arm-Vibrationswert:			
Vibrationsemissionswert $a_{h1}$	$m/s^2$	2,5	2,5
Messungengenauigkeit K	$m/s^2$	1,5	1,5

Der in diesem Informationsblatt angegebene Vibrations- und/oder Lärmwert wurde gemäß einem standardisierten Test laut EN62841 gemessen und kann für einen Vergleich zwischen zwei Geräten verwendet werden. Er kann zu einer vorläufigen Einschätzung der Exposition verwendet werden.



**WARNUNG:** Der angegebene Vibrations- und/oder Lärmwert bezieht sich auf die Hauptanwendung des Gerätes. Wenn das Gerät jedoch für andere Anwendungen, mit anderem Zubehör oder schlecht gewartet eingesetzt wird, kann der Vibrations- und/oder Lärmwert verschieden sein. Dies kann den Expositionsgrad über die Gesamtbetriebszeit erheblich erhöhen.

Eine Schätzung der Vibrations- und/oder Lärmbelastung sollte auch berücksichtigen, wie oft das Gerät ausgeschaltet wird oder über welche Zeit es zwar läuft, aber nicht wirklich in Betrieb ist. Dies kann die Exposition über die Gesamtbetriebszeit erheblich mindern.

Identifizieren Sie zusätzliche Sicherheitsmaßnahmen, um den Bediener vor den Vibrations- und/oder Lärmauswirkungen zu schützen, wie: Pflege des Werkzeugs und Zubehörs, Hände warm halten (wichtig in Bezug auf Vibrationsauswirkungen), Organisation von Arbeitsmustern.

### EG-Konformitätserklärung Maschinenrichtlinie



### 54V Rasenmäher DCMWP500, DCMWSP550

DEWALT DEWALT erklärt, dass diese unter **Technische Daten** beschriebenen Geräte übereinstimmen mit: 2006/42/EC, EN 62841-1:2015 + A11:2022; EN IEC 62841-4-3:2021 + A11:2021.

Diese Produkte entsprechen außerdem den Richtlinien 2014/30/EU und 2011/65/EU.

2000/14/Eg, Rasenmäher, 50 < L ≤ 70, Anhang VI DEKRA Testing and Certification GmbH, Handwerkstraße 15, 70565 Stuttgart, Deutschland

ID-Nummer der benannten Stelle: 0158

Schallpegel gemäß 2000/14/EC (Artikel 12, Anhang VI, 50 < L ≤ 70 cm):

$L_{WA}$  (gemessene Schallleistung) 84 dB(A)

Unsicherheitsfaktor (K) = 1.3 dB(A)

$L_{WA}$  (garantierte Schallleistung) 88 dB(A)

Für weitere Informationen kontaktieren Sie bitte DEWALT unter der folgenden Adresse, oder beachten Sie die Rückseite der Anleitung.

Der Unterzeichnete ist verantwortlich für die Zusammenstellung des technischen Dossiers und gibt diese Erklärung im Namen von DEWALT ab..

Markus Rompel  
Vice-President Engineering, PTE-Europe  
DEWALT, Richard-Klinger-Straße 11,  
65510, Idstein, Deutschland  
02.08.2023



**WARNUNG:** Zur Reduzierung der Verletzungsgefahr bitte die Bedienungsanleitung lesen.



Akkus				Ladegeräte/Ladedauer (Minuten)**									
Kat #	V <sub>GS</sub>	Ah	Gewicht (kg)	DCB104	DCB107	DCB112/ DCB1102	DCB113	DCB115/ DCB1104	DCB116	DCB117	DCB118	DCB132	
DCB546	18/54	6,0/2,0	1,08	60	270	170	140	90	80	40	60	90	
DCB547/G	18/54	9,0/3,0	1,46	75*	420	270	220	135*	110*	60	75*	135*	
DCB548	18/54	12,0/4,0	1,46	120	540	350	300	180	150	80	120	180	
DCB549	18/54	15,0/5,0	2,12	125	730	450	380	230	170	90	125	230	

\*Datumcode 201811475B oder höher

\*\*Die Matrix mit den Akkuladezeiten dient nur zu Referenzzwecken; die tatsächliche Ladedauer hängt von der Temperatur und dem Zustand der Akkus ab.

## Definitionen: Sicherheitsrichtlinien

Im Folgenden wird die Relevanz der einzelnen Warnhinweise erklärt. Bitte lesen Sie das Handbuch und achten Sie auf diese Symbole.



**GEFAHR:** Weist auf eine unmittelbar drohende gefährliche Situation hin, die, sofern nicht vermieden, zu tödlichen **oder schweren Verletzungen führt**.



**WARNUNG:** Weist auf eine möglicherweise gefährliche Situation hin, die, sofern nicht vermieden, zu tödlichen **oder schweren Verletzungen führen kann**.



**VORSICHT:** Weist auf eine möglicherweise gefährliche Situation hin, die, sofern nicht vermieden, **u. U. zu leichten oder mittelschweren Verletzungen führen kann**.

**HINWEIS:** Weist auf ein Verhalten hin, das **nichts mit Verletzungen zu tun hat, aber, wenn es nicht vermieden wird, zu Sachschäden führen kann**.



Weist auf ein Stromschlagrisiko hin.



Weist auf eine Brandgefahr hin.

## ALLGEMEINE SICHERHEITSWARNHINWEISE FÜR ELEKTROWERKZEUGE



**WARNUNG:** Beachten Sie alle Sicherheitshinweise, Anweisungen, Darstellungen und Daten, die Sie mit dem Gerät erhalten. Wenn Sie die folgenden Anweisungen nicht beachten, kann es zu elektrischem Schlag, Feuer und/oder schweren Verletzungen kommen.

### BEWAHREN SIE ALLE WARNHINWEISE UND ANWEISUNGEN ZUM SPÄTEREN NACHSCHLAGEN AUF

Der Begriff „Elektrowerkzeug“ in den Warnhinweisen bezieht sich auf Ihr netzbetriebenes Elektrowerkzeug (mit Kabel) oder auf Ihr akkubetriebenes (kabelloses) Elektrowerkzeug.

#### 1) Sicherheit im Arbeitsbereich

- Halten Sie den Arbeitsbereich sauber und gut ausgeleuchtet.** Unaufgeräumte oder dunkle Bereiche begünstigen Unfälle.
- Betreiben Sie das Elektrowerkzeug nicht in explosionsgefährdeten Umgebungen, in denen sich z. B. brennbare Flüssigkeiten, Gase oder Staub befinden.** Elektrowerkzeuge erzeugen Funken, die den Staub oder die Dämpfe entzünden können.

- Halten Sie Kinder und Zuschauer fern, während Sie ein Elektrogerät betreiben.** Ablenkung kann dazu führen, dass Sie die Kontrolle über das Gerät verlieren.

#### 2) Elektrische Sicherheit

- Der Stecker des Elektrogerätes muss in die Steckdose passen. Ändern Sie niemals den Stecker in irgendeiner Form. Verwenden Sie keinerlei Adapterstecker an geerdeten Elektrogeräten.** Unveränderte Stecker und passende Steckdosen mindern die Gefahr eines elektrischen Schlages.
- Vermeiden Sie Körperkontakt mit geerdeten Flächen, wie Rohre, Radiatoren, Herde und Kühlgeräte.** Es besteht eine erhöhte Gefahr für einen elektrischen Schlag, wenn Ihr Körper geerdet ist.
- Setzen Sie Elektrogeräte keinem Regen oder feuchter Umgebung aus.** Wenn Wasser in das Elektrogerät eindringt, erhöht sich die Gefahr eines elektrischen Schlages.
- Überlasten Sie das Kabel nicht. Verwenden Sie niemals das Kabel, um das Elektrogerät zu tragen oder durch Ziehen vom Netz zu trennen. Halten Sie das Kabel fern von Hitze, Öl, scharfen Kanten oder beweglichen Teilen.** Beschädigte oder verhedderte Kabel erhöhen die Gefahr eines elektrischen Schlages.
- Wenn Sie ein Elektrogerät im Freien betreiben, verwenden Sie ein für den Außeneinsatz geeignetes Verlängerungskabel.** Die Verwendung von für den Außeneinsatz geeigneten Kabeln mindert die Gefahr eines elektrischen Schlages.
- Wenn der Betrieb eines Elektrogerätes in feuchter Umgebung unumgänglich ist, verwenden Sie eine durch einen Fehlerstromschutzschalter (FI-Schalter oder Rcd) geschützte Stromversorgung.** Der Einsatz eines Fehlerstromschutzschalters mindert die Gefahr eines elektrischen Schlages.

#### 3) Sicherheit von Personen

- Seien Sie aufmerksam, achten Sie darauf, was Sie tun, und gehen Sie mit Vernunft an die Arbeit mit einem Elektrowerkzeug. Benutzen Sie kein Elektrowerkzeug, wenn Sie müde sind oder unter dem Einfluss von Drogen, Alkohol oder Medikamenten stehen.** Ein Moment der Unachtsamkeit beim Betrieb eines Elektrogerätes kann zu schweren Verletzungen führen.



- b) **Tragen Sie persönliche Schutzausrüstung und immer eine Schutzbrille.** Das Tragen persönlicher Schutzausrüstung, wie Staubmaske, rutschfeste Sicherheitsschuhe, Schutzhelm oder Gehörschutz, je nach Art und Einsatz des Elektrowerkzeuges, verringert das Risiko von Verletzungen.
- c) **Vermeiden Sie unbeabsichtigtes Starten. Vergewissern Sie sich, dass der Schalter in der AUS-Position ist, bevor Sie das Gerät an die Stromversorgung und/oder an den Akku anschließen oder wenn Sie das Gerät aufnehmen oder tragen.** Wenn Sie beim Tragen des Elektrowerkzeuges den Finger am Schalter haben oder das Gerät eingeschaltet an die Stromversorgung anschließen, kann dies zu Unfällen führen.
- d) **Entfernen Sie alle Einstellschlüssel oder Werkzeuge, bevor Sie das Elektrogerät einschalten.** Werkzeuge oder Schlüssel, die an rotierenden Teilen des Elektrogerätes angebracht sind, können zu Verletzungen führen.
- e) **Vermeiden Sie eine abnormale Körperhaltung. Sorgen Sie für einen sicheren Stand und halten Sie jederzeit das Gleichgewicht.** Dadurch können Sie das Elektrowerkzeug in unerwarteten Situationen besser kontrollieren.
- f) **Tragen Sie geeignete Kleidung. Tragen Sie keine weite Kleidung und keinen Schmuck. Halten Sie Ihre Haare, Kleidung und Handschuhe von beweglichen Teilen fern.** Lose sitzende Kleidung, Schmuck oder lange Haare können sich in den beweglichen Teilen verfangen.
- g) **Wenn Geräte für den Anschluss an eine Staubsaugung und Staubsammlung vorgesehen sind, vergewissern Sie sich, dass diese richtig angeschlossen sind und verwendet werden.** Der Einsatz von Staubsaugern kann staubbedingte Gefahren mindern.
- h) **Vermeiden Sie, durch die häufige Nutzung des Werkzeugs in einen Trott zu verfallen und Prinzipien für die Werkzeugsicherheit zu ignorieren.** Eine unachtsame Aktion kann im Bruchteil einer Sekunde zu schweren Verletzungen führen.

#### 4) Verwendung und Pflege des Elektrogerätes

- a) **Überlasten Sie das Elektrogerät nicht. Verwenden Sie das für Ihre Arbeit passende Elektrogerät.** Das richtige Gerät wird die Aufgabe besser und sicherer erledigen, wenn es bestimmungsgemäß verwendet wird.
- b) **Benutzen Sie kein Elektrowerkzeug, dessen Schalter defekt ist.** Ein Elektrowerkzeug, das sich nicht mehr ein- oder ausschalten lässt, ist gefährlich und muss repariert werden.
- c) **Trennen Sie den Stecker vom Netz und/ oder den Akku (sofern abnehmbar) vom Elektrowerkzeug, bevor Sie Einstellungen am Gerät vornehmen, Zubehör wechseln oder es aufbewahren.** Diese Vorbeugemaßnahmen mindern die Gefahr, dass das Elektrogerät unbeabsichtigt startet.

- d) **Bewahren Sie nicht verwendete Elektrogeräte für Kinder unerreichbar auf und lassen Sie nicht zu, dass Personen ohne Erfahrung mit dem Elektrogerät oder mit diesen Anweisungen das Elektrogerät bedienen.** Elektrogeräte sind in den Händen nicht geschulter Personen gefährlich.
- e) **Warten Sie die Elektrogeräte. Prüfen Sie, ob bewegliche Teile verzogen oder ausgeschlagen, ob Teile gebrochen oder in einem Zustand sind, der den Betrieb des Elektrogerätes beeinträchtigen kann. Bei Beschädigungen lassen Sie das Elektrogerät reparieren, bevor Sie es verwenden.** Viele Unfälle entstehen wegen mangelnder Wartung der Elektrogeräte.
- f) **Halten Sie Schneidwerkzeuge scharf und sauber.** Richtig gewartete Schneidwerkzeuge mit scharfen Klingen blockieren seltener und sind leichter unter Kontrolle zu halten.
- g) **Verwenden Sie Elektrogeräte, Zubehör und Einsätze (Bits) usw. gemäß diesen Anweisungen und unter Berücksichtigung der Arbeitsbedingungen und der Aufgabe.** Wenn Sie das Elektrogerät für Aufgaben verwenden, die nicht bestimmungsgemäß sind, kann dies zu gefährlichen Situationen führen.
- h) **Halten Sie die Griffe trocken, sauber und frei von Öl und Fett.** Rutschige Griffe und Oberflächen unterbinden die sichere Bedienbarkeit und Kontrolle über das Werkzeug in unerwarteten Situationen.

#### 5) Verwendung und Pflege von Akkugeräten

- a) **Laden Sie die Akkus nur in Ladegeräten auf, die vom Hersteller empfohlen werden.** Ein Ladegerät, das für einen bestimmten Akkutyp geeignet ist, kann zu Brandgefahr führen, wenn es mit einem anderen Akku verwendet wird.
- b) **Verwenden Sie Elektrogeräte nur mit den speziell vorgesehenen Akkus.** Der Einsatz anderer Akkus kann zu Verletzungs- und Brandgefahr führen.
- c) **Wenn Akkus nicht verwendet werden, halten Sie sie von anderen Metallteilen, z. B. Büroklammern, Münzen, Schlüsseln, Nägeln, Schrauben oder anderen kleinen Metallteilen fern, die eine Verbindung zwischen den Polen verursachen können.** Wenn die Akkupole kurzgeschlossen werden, kann dies zu Verbrennungen oder einem Brand führen.
- d) **Bei falscher Anwendung kann Flüssigkeit aus dem Akku austreten. Vermeiden Sie den Kontakt damit. Bei zufälligem Kontakt mit Wasser abspülen. Wenn die Flüssigkeit in die Augen kommt, nehmen Sie zusätzlich ärztliche Hilfe in Anspruch.** Austretende Akkuflüssigkeit kann zu Hautreizungen oder Verbrennungen führen.
- e) **Verwenden Sie kein Akkupack oder Werkzeug, das beschädigt ist oder modifiziert wurde.** Beschädigte oder modifizierte Akkus können unvorhersehbare

Reaktionen auslösen und zu Bränden, Explosionen oder Verletzungen führen.

- f) **Setzen Sie das Akkupack oder Werkzeug keinem Feuer oder übermäßig hohen Temperaturen aus.** Die Belastung durch Feuer oder Temperaturen über 130 °C kann zur Explosion führen.
- g) **Befolgen Sie alle Ladeanweisungen und laden Sie das Akkupack oder Werkzeug nicht außerhalb des in den Anweisungen festgelegten Temperaturbereichs auf.** Ein unsachgemäßer Ladevorgang oder Temperaturen außerhalb des festgelegten Bereichs können den Akku schädigen und die Brandgefahr erhöhen.

## 6) Service

- a) **Lassen Sie Ihr Elektrowerkzeug nur von qualifiziertem Fachpersonal und nur mit Original-Ersatzteilen reparieren.** Damit wird sichergestellt, dass die Sicherheit des Gerätes erhalten bleibt.
- b) **Führen Sie niemals Wartungsarbeiten an beschädigten Akkus durch.** Die Wartung von Akkupacks darf nur vom Hersteller selbst oder autorisierten Dienstleistern durchgeführt werden.

## Sicherheitshinweise für Rasenmäher

- Setzen Sie den Rasenmäher keinem Regen oder feuchter Umgebung aus.** Anderenfalls steigt das Risiko eines Stromschlags.
- Vermeiden Sie, den Rasenmäher bei schlechtem Wetter zu verwenden, vor allem, wenn das Risiko von Blitzen besteht.** Dadurch verringert sich das Risiko, vom Blitz getroffen zu werden.
- Untersuchen Sie den Bereich, in dem der Rasenmäher eingesetzt werden soll, sorgfältig auf Wildtiere.** Wildtiere können während der Arbeit durch den Rasenmäher verletzt werden.
- Kontrollieren Sie sorgfältig den Bereich, in dem der Rasenmäher verwendet werden soll, und entfernen Sie Steine, Äste, Drähte, Knochen und andere Fremdkörper.** Umhergeschleuderte Gegenstände können Verletzungen verursachen.
- Überzeugen Sie sich vor der Verwendung des Rasenmähers, dass Messer und Messerbaugruppe weder abgenutzt noch beschädigt sind.** Verschlossene oder beschädigte Teile erhöhen die Verletzungsgefahr.
- Überprüfen Sie den Grasfangbehälter regelmäßig auf Abnutzungen und Beschädigungen.** Ein abgenutzter oder beschädigter Grasfangbehälter kann das Risiko von Verletzungen erhöhen.
- Sorgen Sie dafür, dass Schutzvorrichtungen vorhanden sind. Die Schutzvorrichtungen müssen im betriebsbereiten Zustand und ordnungsgemäß montiert sein.** Eine lose, beschädigte oder nicht korrekt funktionierende Schutzvorrichtung kann Verletzungen verursachen.
- Halten Sie alle Kühllufteinlässe frei von Verunreinigungen.** Verstopfte Luftpfeifen können zu Überhitzung und Brandgefahr führen.
- Tragen Sie bei der Bedienung des Rasenmähers stets rutschfestes und schützendes Schuhwerk. Betreiben Sie den Rasenmäher nicht barfuß oder mit offenen Sandalen.** Dadurch wird die Gefahr von Fußverletzungen durch den Kontakt mit dem sich bewegenden Messer verringert.
- Tragen Sie bei der Bedienung des Rasenmähers immer lange Hosen.** Freiliegende Haut erhöht die Wahrscheinlichkeit von Verletzungen durch umhergeschleuderte Gegenstände.
- Betreiben Sie den Rasenmäher nicht in feuchtem Gras. Betreiben Sie das Gerät nur im Gehen, nie im Rennen.** Dadurch wird die Gefahr des Ausrutschens und Fallens verringert, was zu Verletzungen führen kann.
- Betreiben Sie den Rasenmäher nicht an übermäßig steilen Hängen.** Dadurch wird die Gefahr des Kontrollverlusts, Ausrutschens und Fallens verringert, was zu Verletzungen führen kann.
- Achten Sie bei Arbeiten an Hängen immer auf einen sicheren Stand, arbeiten Sie immer quer zum Hang, niemals bergauf oder bergab, und lassen Sie bei Richtungsänderungen äußerste Vorsicht walten.** Dadurch wird die Gefahr des Kontrollverlusts, Ausrutschens und Fallens verringert, was zu Verletzungen führen kann.
- Seien Sie besonders vorsichtig, wenn Sie den Rasenmäher wenden oder in Ihre Richtung ziehen. Achten Sie immer auf Ihre Umgebung.** Dadurch wird die Gefahr des Auslösens während des Betriebs verringert.
- Berühren Sie die Messer und andere gefährliche bewegliche Teile nicht, solange sie noch in Bewegung sind.** Dadurch wird die Verletzungsgefahr durch bewegliche Teile verringert.
- Wenn das zu schneidende Material feststeckt und entfernt oder der Rasenmäher gereinigt werden soll, stellen Sie sicher, dass er nicht eingeschaltet werden kann und der Akku getrennt wurde.** Unerwartetes Anlaufen des Rasenmähers kann zu schweren Verletzungen führen.
- Halten Sie den Schneidvorgang an, wenn das Gerät für den Transport gekippt werden muss, wenn Sie andere Flächen als Gras überqueren und wenn Sie das Gerät zu und von der Einsatzstelle transportieren.**
- Halten Sie das Gerät nicht gekippt, wenn Sie den Motor einschalten.**
- Halten Sie das Gerät an, entfernen Sie den Sicherheitsschlüssel und den/die abnehmbaren Akku(s) und achten Sie darauf, dass alle beweglichen Teile zum Stillstand gekommen sind.**
  - Kontrollieren Sie das Gerät nach dem Kontakt mit einem Fremdkörper auf Beschädigungen, bevor sie es wieder in Betrieb nehmen.
  - Wenn das Gerät anfängt, ungewöhnlich zu vibrieren, ist es sofort auf Schäden zu untersuchen, beschädigte Teile sind auszutauschen oder zu reparieren und alle losen Teile sind zu überprüfen und festzuziehen.
- Leeren Sie den Grasfangkorb vor der Lagerung.**

## Sicherheitshinweise



**WARNUNG:** Beachten Sie beim Umgang mit kabellosen Geräten stets die grundlegenden Sicherheitshinweise, die im Folgenden beschrieben werden. Dadurch verhindern Sie Brände, Stromschläge sowie Sach- und Personenschäden.



**WARNUNG:** Beachten Sie beim Verwenden des Geräts unbedingt die Sicherheitsregeln. Lesen Sie zu Ihrer eigenen Sicherheit und zum Schutz in der Nähe befindlicher Personen vor Gebrauch des Geräts die folgende Bedienungsanleitung. Heben Sie diese Anleitung zur späteren Verwendung gut auf.

- Lesen Sie diese Anleitung vollständig und aufmerksam durch, bevor Sie das Gerät verwenden.
- Der vorgesehene Verwendungszweck ist in dieser Anleitung beschrieben. Bei Verwendung von Zubehör oder Anbauteilen, die nicht in dieser Anleitung empfohlen werden, sowie bei der Verwendung des Geräts in Abweichung von den in dieser Anleitung beschriebenen Verfahren besteht Verletzungsgefahr.
- Bewahren Sie diese Anleitung auf.

## BEWAHREN SIE ALLE WARNHINWEISE UND ALLE ANWEISUNGEN AUF

### Verwendung des Geräts

Verwenden Sie das Gerät stets mit Umsicht.

- Das Gerät ist nicht für die unbeaufsichtigte Verwendung durch Kinder oder gebrechliche Personen vorgesehen.
- Das Gerät ist kein Spielzeug.
- Achten Sie darauf, dass sich im Arbeitsbereich keine Kinder oder Tiere aufhalten. Verhindern Sie, dass Kinder das Gerät berühren.
- Seien Sie besonders vorsichtig, wenn Sie das Gerät in der Nähe von Kindern verwenden.
- Verwenden Sie das Gerät nur in trockener Umgebung. Achten Sie darauf, dass das Gerät nicht nass wird.
- Tauchen Sie das Gerät nicht in Wasser.
- Versuchen Sie nicht, das Gehäuse zu öffnen. Es gibt keine vom Benutzer zu wartenden Teile im Inneren des Lasers.
- Betreiben Sie das Gerät nicht in explosionsgefährdeter Umgebung, in der sich brennbare Flüssigkeiten, Gase oder Staub befinden.
- Überzeugen Sie sich vor der Verwendung, dass Mähmesser, Messerschrauben und Mäheinheit weder abgenutzt noch beschädigt sind. Ersetzen Sie bei abgenutzten oder beschädigten Messern und Schrauben den entsprechenden Satz, sodass nicht neue und alte Komponenten gleichzeitig verwendet werden.
- Es sollte stets ein Sicherheitsabstand zu anderen Personen, insbesondere Kindern, und Haustieren eingehalten werden.
- Beachten Sie, dass der Bediener bzw. Benutzer für eventuelle Personen- oder Sachschäden verantwortlich ist.

### Vor der Verwendung

- Tragen Sie stets feste Schuhe und eine lange Hose, wenn Sie mit dem Gerät arbeiten. Betreiben Sie die Maschine nicht barfuß oder mit offenen Sandalen. Vermeiden Sie das Tragen von Kleidung, die locker sitzt oder herabhängende Schnüre, Bänder o.ä. besitzt.
- Kontrollieren Sie stets den Bereich, in dem das Gerät verwendet werden soll, und entfernen Sie alle Gegenstände, die von dem Gerät umhergeschleudert werden können.
- Überzeugen Sie sich vor der Verwendung, dass Mähmesser, Messerschraube und Mäheinheit weder abgenutzt noch beschädigt sind. Ersetzen Sie abgenutzte oder beschädigte Teile in Sätzen, um die Ausgewogenheit der Maschine zu bewahren. Ersetzen Sie beschädigte oder unlesbare Etiketten.

### Nach dem Gebrauch

- Bewahren Sie das Gerät bei Nichtgebrauch an einem trockenen, gut belüfteten Ort außerhalb der Reichweite von Kindern auf.
- Kinder sollten keinen Zugang zu aufbewahren Geräten haben.
- Wenn das Gerät in einem Fahrzeug transportiert oder gelagert wird, bewahren Sie es im Kofferraum oder einer geeigneten Ablage auf, damit es bei plötzlichen Geschwindigkeits- oder Richtungsänderungen nicht in Bewegung geraten kann.

### Inspektion und Reparaturen

- Prüfen Sie das Gerät vor der Verwendung auf beschädigte oder defekte Teile. Prüfen Sie, ob Teile gebrochen sind, Schalter beschädigt wurden oder andere Bedingungen vorliegen, die die Funktion beeinträchtigen können.
- Betreiben Sie das Gerät nicht, wenn Teile beschädigt oder defekt sind.
- Lassen Sie beschädigte oder defekte Teile in einer Vertragswerkstatt reparieren oder austauschen.
- Ersetzen oder entfernen Sie keine Teile, für die in dieser Anleitung keine entsprechende Beschreibung enthalten ist.
- Gehen Sie bei Einstellungen am Rasenmäher vorsichtig vor, um zu verhindern, dass Ihre Finger zwischen den beweglichen Messern/Teilen und feststehenden Teilen des Geräts eingeklemmt werden.
- Beachten Sie bei Wartungsarbeiten an den Messern, dass sich diese auch ohne Stromversorgung bewegen.

### Zusätzliche Sicherheitshinweise für Rasenmäher

- Transportieren Sie die Maschine nicht, während die Stromversorgung läuft.
- Halten Sie den Rasenmäher während des Betriebs sicher mit beiden Händen fest.
- Halten Sie beide Hände in der Betriebsposition, wenn der Rasenmäher gekippt werden muss. Halten Sie beide Hände in der Betriebsposition bis der Rasenmäher wieder ordnungsgemäß auf dem Boden abgestellt wurde.
- Tragen Sie beim Rasenmähen keine Kopfhörer zum Musikhören.

- *Passen Sie niemals die Höhe der Räder an, während der Motor läuft oder sich der Sicherheitsschlüssel im Schloss befindet.*
- *Lassen Sie den Bügelgriff los, um den Rasenmäher auszuschalten, wenn dieser blockiert. Warten Sie, bis das Messer zum Stillstand gekommen ist, bevor Sie versuchen, die Verstopfung zu beseitigen oder Gegenstände von der Unterseite zu entfernen.*
- *Halten Sie Hände und Füße vom Schnittbereich fern.*
- *Halten Sie die Sägeblätter scharf. Tragen Sie beim Umgang mit dem Messer des Rasenmähers stets Schutzhandschuhe.*
- *Wenn der Grasfangbehälter verwendet wird, muss dieser regelmäßig auf Abnutzungen und Beschädigungen überprüft werden. Wechseln Sie aus Sicherheitsgründen den Grasfangbehälter bei starker Abnutzung aus.*
- *Seien Sie besonders vorsichtig, wenn Sie den Rasenmäher wenden oder in Ihre Richtung ziehen.*
- *Bringen Sie Hände oder Füße nicht in die Nähe bzw. unter den Rasenmäher. Halten Sie jederzeit einen Sicherheitsabstand zur Auswurföffnung.*
- *Entfernen Sie Steine, Äste, Drähte, Spielzeuge, Knochen usw., die in das Messer geraten könnten, aus dem Bereich, in dem der Rasenmäher verwendet wird. Objekte, die in das Messer geraten, können ernsthafte Verletzungen verursachen. Bleiben Sie hinter dem Griff, wenn der Motor läuft.*
- *Betreiben Sie den Rasenmäher weder barfuß noch mit Sandalen. Tragen Sie jederzeit festes Schuhwerk.*
- *Ziehen Sie den nur Rasenmäher nur rückwärts, wenn dies unbedingt erforderlich ist. Achten Sie stets auf den Boden und den Bereich hinter Ihnen, bevor und während Sie sich rückwärts bewegen.*
- *Achten Sie darauf, dass das Material nicht in Richtung von Personen ausgeworfen wird. Achten Sie darauf, dass das Material nicht in Richtung von Wänden oder anderen Gegenständen ausgeworfen wird. Das Material kann gegen den Bediener zurückgeschleudert werden. Lassen Sie den Bügelgriff los, und warten Sie, bis das Messer zum Stillstand gekommen ist, bevor Sie Kiesoberflächen überqueren.*
- *Betreiben Sie den Rasenmäher nicht ohne angebrachten und intakten Grasfangbehälter, Auswurfschutz, hinteren Schutz und andere Schutzvorrichtungen. Überprüfen Sie regelmäßig alle Schutz- und Sicherheitsvorrichtungen auf deren ordnungsgemäße Funktion. Ersetzen Sie beschädigte Schutz- und Sicherheitsvorrichtungen vor der weiteren Verwendung.*
- *Lassen Sie den eingeschalteten Rasenmäher niemals unbeaufsichtigt.*
- *Lassen Sie stets den Bügelgriff los, warten Sie, bis das Messer zum Stillstand gekommen ist, wenn Sie den Rasenmäher reinigen, den Grasfangbeutel entfernen, Verstopfungen aus der Auswurföffnung beseitigen, den Rasenmäher unbeaufsichtigt lassen bzw. Anpassungen vornehmen oder Reparaturen und Inspektionen ausführen.*
- *Betreiben Sie den Rasenmäher nur bei Tageslicht oder bei ausreichender Beleuchtung, sodass Gegenstände auf dem Schnittweg vom Betriebsbereich des Rasenmähers aus deutlich sichtbar sind.*
- *Betätigen Sie den Rasenmäher nicht, wenn Sie unter Alkohol- oder Drogeneinfluss stehen oder wenn Sie müde oder krank sind. Bleiben Sie immer aufmerksam, achten Sie darauf, was Sie tun und setzen Sie den gesunden Menschenverstand ein.*
- *Meiden Sie gefährliche Umgebungen. Betreiben Sie den Rasenmäher nicht in feuchtem oder nassem Gras. Verwenden Sie den Rasenmäher keinesfalls im Regen. Achten Sie auf Trittsicherheit. Betreiben Sie das Gerät nur im Gehen, nie rennend.*
- *Lassen Sie den Bügelgriff los, warten Sie, bis das Messer zum Stillstand gekommen ist, wenn Sie ungewöhnliche Vibrationen des Rasenmähers bemerken, und prüfen Sie die Ursache. Im Allgemeinen deutet Vibration auf ein Problem hin. Im Fall einer ungewöhnlichen Vibration des Geräts finden Sie unter **„Problembehebung“** weitere Informationen.*
- *Tragen Sie beim Betreiben des Rasenmähers stets geeigneten Augen- und Atemschutz.*
- *Der Gebrauch von Zubehörteilen oder Zusätzen, die nicht für den Gebrauch mit dem Rasenmäher empfohlen werden, kann gefährlich sein. Verwenden Sie nur von DeWALT genehmigtes Zubehör.*
- *Beugen Sie sich nicht zu weit nach vorne, wenn Sie den Rasenmäher betreiben. Achten Sie während des Betriebs des Rasenmähers stets auf Ihre Standfestigkeit und Ihr Gleichgewicht.*
- *Mähen Sie stets parallel zum Hang, nie den Hang hinauf oder hinunter. Gehen Sie mit äußerster Vorsicht vor, wenn Sie an Hängen die Richtung wechseln.*
- *Achten Sie auf Löcher, Wurzeln, Bodenunebenheiten, Steine und andere verborgene Objekte. Unebenes Gelände kann zu Unfällen durch Stürze führen. Hohes Gras kann Hindernisse verbergen.*
- *Mähen Sie nie nasses Gras. Mähen Sie nicht an steilen Hängen. Mangelnde Standfestigkeit kann zu Unfällen durch Stürze führen.*
- *Mähen Sie nicht in der Nähe von Abhängen, Gräben oder Böschungen. Es besteht die Gefahr, dass Sie ausrutschen oder das Gleichgewicht verlieren.*
- *Lassen Sie den Rasenmäher vor der Lagerung stets abkühlen.*
- *Ziehen Sie den Stecker aus der Steckdose und ziehen Sie den Akku aus dem Gerät heraus. Achten Sie darauf, dass alle beweglichen Teile zum Stillstand gekommen sind:*

  - Wann immer Sie die Maschine verlassen;
  - Bevor Blockaden entfernt werden;
  - Vor dem Überprüfen, Reinigen oder Warten des Geräts.

### Sicherheit anderer Personen

- *Dieses Gerät darf nicht von Personen (einschließlich Kindern) mit eingeschränkten physischen, sensorischen oder mentalen Fähigkeiten oder ohne ausreichende Erfahrung oder Kenntnisse verwendet werden, außer wenn diese Personen von einer Person, die für ihre Sicherheit verantwortlich ist, bei der Verwendung des Geräts beaufsichtigt oder mit ihm vertraut gemacht werden.*

- Kinder müssen beaufsichtigt werden, um sicherzustellen, dass sie nicht mit dem Gerät spielen.
- Überprüfen Sie das Gerät nach dem Kontakt mit einem Fremdkörper auf Beschädigungen und führen Sie ggf. Reparaturen durch.

## Restrisiken

Trotz Beachtung der geltenden Sicherheitsvorschriften und des Einsatzes von Schutzvorrichtungen können bestimmte Risiken nicht vermieden werden. Diese sind:

- Verletzungen, die durch das Berühren von sich drehenden/ bewegenden Teilen verursacht werden.
- Verletzungen, die durch das Austauschen von Teilen, Messern oder Zubehör verursacht werden.
- Der längere Gebrauch des Geräts kann Verletzungen zur Folge haben. Legen Sie bei längerem Gebrauch regelmäßige Pausen ein.
- Schwerhörigkeit.
- Gesundheitsrisiken durch das Einatmen von Staub beim Verwenden des Geräts (beispielsweise bei Holzarbeiten, insbesondere Eiche, Buche und MDF).
- Verletzungsgefahr durch umherfliegende Teilchen.
- Nehmen Sie niemals ein Gerät auf, während der Motor läuft.
- Verbrennungsgefahr durch während des Betriebes heiß werdende Zubehörteile.

## BEWAHREN SIE DIESE ANWEISUNGEN AUF

### Ladegeräte

An DEWALT-Ladegeräten müssen keine Einstellungen vorgenommen werden, und sie wurden für eine möglichst einfache Bedienung konzipiert.

### Elektrische Sicherheit

Der Elektromotor wurde für eine einzige Spannung konstruiert. Überprüfen Sie immer, ob die Spannung des Akkus der Spannung auf dem Typenschild entspricht. Stellen Sie auch sicher, dass die Spannung Ihres Ladegeräts der Netzspannung entspricht.



Ihr DEWALT Ladegerät ist gemäß EN60335 doppelt isoliert. Es muss deshalb nicht geerdet werden.

Wenn das Netzkabel beschädigt ist, darf es nur von DEWALT oder einer autorisierten Kundendienststelle ausgetauscht werden.

**CH** Bei Ersatz des Netzkabels achten Sie auf Verwendung des Schweizer Netzsteckers.

Typ 11 für Klasse II (Doppelisolierung) – Geräte

Typ 12 für Klasse I (Schutzleiter) – Geräte

**CH** Ortsveränderliche Geräte, die im Freien verwendet werden, müssen über einen Fehlerstromschutzschalter angeschlossen werden.

### Verwendung eines Verlängerungskabels

Ein Verlängerungskabel sollte nur verwendet werden, wenn es absolut notwendig ist. Verwenden Sie ein zugelassenes

Verlängerungskabel, das für die Leistungsaufnahme Ihres Ladegeräts geeignet ist (siehe **Technische Daten**). Der Mindestquerschnitt der Leitungen beträgt 1 mm<sup>2</sup> und die Höchstlänge beträgt 30 m.

Wenn Sie eine Kabeltrommel verwenden, wickeln Sie das Kabel vollständig ab.

## Wichtige Sicherheitshinweise für alle Akku-Ladegeräte

**BEWAHREN SIE DIESE ANWEISUNGEN AUF:** Dieses Handbuch enthält wichtige Sicherheits- und Betriebsanweisungen für kompatible Ladegeräte (siehe **Technische Daten**). Lesen Sie vor der Verwendung des Ladegeräts alle Anweisungen und Warnhinweise auf dem Ladegerät und dem Akku.



**WARNUNG:** Stromschlaggefahr. Keine Flüssigkeiten in das Ladegerät gelangen lassen. Dies kann einen elektrischen Schlag zur Folge haben.



**WARNUNG:** Wir empfehlen die Verwendung einer Fehlerstromschutzeinrichtung mit einem Nennfehlerstrom von maximal 30mA.



**VORSICHT:** Verbrennungsgefahr. Zur Reduzierung der Verletzungsgefahr sollten nur Akkus von DEWALT verwendet werden. Andere Akkutypen können bersten und Verletzungen und Sachschäden verursachen.



**VORSICHT:** Lassen Sie nicht zu, dass Kinder mit dem Werkzeug spielen.

**HINWEIS:** Wenn das Ladegerät in die Steckdose gesteckt wird, können die Ladekontakte im Ladegerät unter bestimmten Bedingungen durch Fremdmaterial kurzgeschlossen werden. Leitfähige Fremdmaterialien, z.B. unter anderem Stahlwolle, Alufolie oder angesammelte Metallpartikel, sollten von Hohlräumen des Ladegeräts ferngehalten werden. Ziehen Sie den Netzstecker des Ladegeräts immer aus der Steckdose, wenn kein Akku in der Vertiefung steckt. Ziehen Sie den Netzstecker des Ladegeräts vor dem Reinigen aus der Steckdose.

- **Der Akku darf NIEMALS in einem anderen Ladegerät, außer dem in diesem Handbuch beschriebenen, aufgeladen werden.** Das Ladegerät und der Akku wurden speziell zur gemeinsamen Verwendung konzipiert.
- **Diese Ladegeräte sind ausschließlich für das Laden von DEWALT Akkus bestimmt.** Eine anderweitige Verwendung kann zu Brand führen oder gefährliche oder tödliche Verletzungen durch Elektroschock verursachen.
- **Setzen Sie das Ladegerät weder Regen noch Schnee aus.**
- **Ziehen Sie immer am Stecker und nicht am Kabel, um das Ladegerät von der Stromquelle zu trennen.** Dadurch wird das Risiko einer Beschädigung von Stecker und Kabel reduziert.
- **Verlegen Sie das Netzkabel so, dass niemand darauf treten oder darüber stolpern kann, und dass es keinen sonstigen schädlichen Einflüssen oder Belastungen ausgesetzt wird.**
- **Ein Verlängerungskabel sollte nur dann verwendet werden, wenn es absolut notwendig ist.** Ein ungeeignetes



Verlängerungskabel kann zu Brand führen oder gefährliche oder tödliche Verletzungen durch Elektroschock verursachen.

- **Stellen Sie keine Gegenstände auf das Ladegerät bzw. stellen Sie das Ladegerät nicht auf eine weiche Oberfläche. Dadurch könnten die Lüftungsschlitze blockiert und das Gerät überhitzt werden.** Stellen Sie das Ladegerät von Hitzequellen entfernt auf. Das Ladegerät ist oben und unten am Gehäuse mit Lüftungsschlitzen versehen.
- **Betreiben Sie das Ladegerät nicht mit einem beschädigten Netzkabel oder Netzstecker**—beschädigte Teile sind unverzüglich auszuwechseln.
- **Benutzen Sie das Ladegerät nicht, wenn es einen harten Stoß erlitten hat, fallen gelassen oder anderweitig beschädigt wurde.** Bringen Sie es zu einer autorisierten Kundendienststelle.
- **Das Ladegerät darf nicht zerlegt werden. Bringen Sie es zu einer autorisierten Kundendienststelle, wenn es gewartet oder repariert werden muss.** Ein unsachgemäßer Zusammenbau kann gefährliche oder tödliche Verletzungen durch Elektroschock verursachen oder zu Brand führen.
- Zur Vermeidung von Gefahren muss ein beschädigtes Netzkabel unverzüglich vom Hersteller, einer Kundendienststelle oder einer anderen qualifizierten Person ausgetauscht werden.
- **Ziehen Sie den Netzstecker des Ladegerätes vor dem Reinigen aus der Steckdose. Dadurch wird das Risiko eines Stromschlags reduziert.** Durch alleiniges Herausnehmen des Akkus wird dieses Risiko nicht reduziert.
- Versuchen Sie **NIEMALS** 2 Ladegeräte miteinander zu verbinden.
- **Das Ladegerät wurde für den Betrieb mit standardmäßigem 230V Netzstrom konzipiert. Es darf mit keiner anderen Spannung verwendet werden.** Dies gilt nicht für das Fahrzeugladegerät.

**Laden des Akkus (Abb. [Fig.] B)**

1. Stecken Sie das Ladegerät in eine geeignete Steckdose, bevor Sie das Akkupack einsetzen.
2. Legen Sie das Akkupack **26** in das Ladegerät ein und vergewissern Sie sich, dass es vollständig eingerastet ist. Die rote Leuchte (Aufladen) blinkt wiederholt und zeigt dadurch an, dass der Ladevorgang begonnen wurde.
3. Der Abschluss des Ladevorgangs wird dadurch angezeigt, dass das rote Licht dauerhaft leuchtet. Der Akku ist vollständig aufgeladen und kann jetzt verwendet oder in der Ladestation gelassen werden. Um das Akkupack aus dem Ladegerät zu entnehmen, drücken Sie den Akku-Löseknopf **27** am Akkupack.

**HINWEIS:** Um die maximale Leistung und Lebensdauer der Li-Ionen-Akkus zu gewährleisten, laden Sie das Akkupack vor der ersten Verwendung vollständig auf.

**Bedienung des Ladegeräts**

Siehe Anzeigen unten zum Ladezustand der Akkus.

Anzeigen am Ladegerät



\*Die rote Leuchte blinkt in der Zeit weiter, aber eine gelbe Anzeige leuchtet bei diesem Vorgang dauerhaft. Sobald der Akku eine angemessene Temperatur erreicht hat, geht die gelbe Leuchte aus und das Ladegerät nimmt den Ladevorgang wieder auf.

Diese/s kompatible/n Ladegerät/e lädt keine defekten Akkus auf. Das Ladegerät zeigt einen defekten Akku an, indem es nicht leuchtet.

**HINWEIS:** Dies kann auch auf ein Problem mit dem Ladegerät hinweisen.

Wenn das Ladegerät auf ein Problem hinweist, bringen Sie es zusammen mit dem Akku zur Überprüfung zu einer autorisierten Servicestelle.

**Verzögerung heißer/kalter Akku**

Wenn das Ladegerät erkennt, dass ein Akku zu heiß oder zu kalt ist, startet es automatisch eine „Verzögerung heißer/kalter Akku,“ bis der Akku eine angemessene Temperatur erreicht hat. Das Ladegerät schaltet dann automatisch in den Lademodus. Diese Funktion gewährleistet eine maximale Lebensdauer des Akkus.

Ein kalter Akku wird mit einer geringeren Geschwindigkeit als ein warmer Akku geladen. Der Akku wird während des gesamten Ladevorgangs mit der geringeren Geschwindigkeit geladen, die sich auch nicht erhöht, wenn der Akku wärmer wird.

Das Ladegerät DCB118 ist mit einem internen Gebläse ausgestattet, um das Akkupack zu kühlen. Das Gebläse wird automatisch eingeschaltet, wenn das Akkupack gekühlt werden muss. Benutzen Sie das Ladegerät nicht, wenn das Gebläse nicht ordnungsgemäß funktioniert oder die Lüftungsschlitze blockiert sind. Verhindern Sie, dass Fremdkörper in das Ladegerät eintreten können.

**Elektronischen Schutzsystem**

XR Li-Ionen-Werkzeuge sind mit einem elektronischen Schutzsystem ausgestattet, das den Akku vor Überladung, Überhitzung und vollständiger Entladung schützt.

Das Werkzeug wird automatisch eingeschaltet, sobald sich das elektronische Schutzsystem einschaltet. Wenn dies geschieht, setzen Sie das Lithium-Ionen-Akku in das Ladegerät, bis es vollständig aufgeladen ist.

**Wandmontage**

Diese Ladegeräte sind so konzipiert, dass sie an der Wand oder aufrecht auf einem Tisch oder einer Arbeitsoberfläche montiert werden. Positionieren Sie das Ladegerät bei Wandmontage in Reichweite einer Steckdose und abseits von Kanten oder anderen Hindernissen, die den Luftstrom beeinträchtigen könnten. Nutzen Sie die Rückseite des Ladegeräts als Schablone

für die Position der Montageschrauben an der Wand. Montieren Sie das Ladegerät mit Schnellbauschrauben (separat erhältlich), die mindestens 25,4 mm lang sind und einen Schraubenkopfdurchmesser von 7-9 mm haben. Diese müssen in optimaler Tiefe in das Holz geschraubt werden, sodass ca. 5,5 mm der Schraube frei liegen. Richten Sie die Schlitzle auf der Rückseite des Ladegeräts mit den frei liegenden Schrauben aus, und führen Sie diese vollständig in die Schlitzle ein.

## Anweisungen zur Reinigung des Ladegeräts



**WARNUNG: Stromschlaggefahr. Trennen Sie das Gerät vor der Reinigung von der Steckdose.** Schmutz und Fett können mit einem Tuch oder einer weichen, nicht-metallischen Bürste vom Äußeren des Ladegeräts entfernt werden. Keinesfalls Wasser oder irgendwelche Reinigungslösungen verwenden. Achten Sie darauf, dass niemals Flüssigkeiten in das Gerät eindringen. Tauchen Sie niemals irgendein Teil des Gerätes in eine Flüssigkeit.

## Akku

### Wichtige Sicherheitsanweisungen für alle Akkus

Achten Sie beim Bestellen von Ersatzakkus darauf, dass Sie die Katalognummer und die Spannung angeben.

Wenn Sie den Akku aus dem Karton auspacken, ist er nicht vollständig geladen. Lesen Sie die unten aufgeführten Sicherheitsanweisungen, bevor Sie den Akku und das Ladegerät verwenden. Befolgen Sie anschließend den beschriebenen Ladevorgang.

### LESEN SIE SÄMTLICHE ANWEISUNGEN

- **Betreiben Sie das Elektrowerkzeug nicht in explosionsgefährdeten Umgebungen, in denen sich z. B. brennbare Flüssigkeiten, Gase oder Staub befinden.** Beim Einsetzen und Herausnehmen des Akkus aus dem Ladegerät können sich Staub oder Dämpfe entzünden.
- **Setzen Sie das Akku niemals mit Gewalt in das Ladegerät ein. Führen Sie niemals Änderungen am Akku durch, damit es in ein anderes Ladegerät passt, da das Akku reißen kann, was zu schweren Verletzungen führen kann.**
- *Laden Sie die Akkus nur in Ladegeräten von DEWALT auf.*
- **Das Ladegerät KEINEN Spritzern aussetzen und NICHT in Wasser oder andere Flüssigkeiten eintauchen.**
- **Lagern und verwenden Sie das Werkzeug und den Akku nicht an Orten, an denen die Temperatur unter 4 °C (39,2 °F) fallen kann (zum Beispiel Schuppen oder Metallgebäude im Winter), oder an denen sie 40 °C (104 °F) erreichen oder überschreiten kann (zum Beispiel Schuppen oder Metallgebäude im Sommer).**
- **Den Akku nicht verbrennen, auch wenn er stark beschädigt oder vollkommen verschlissen ist.** Der Akku kann im Feuer explodieren. Beim Verbrennen eines Lithiumionen-Akkus entstehen giftige Dämpfe und Stoffe.

- **Wenn der Akkuinhalt mit der Haut in Kontakt kommt, waschen Sie die Stelle sofort mit einer milden Seife und Wasser.** Wenn Akkufflüssigkeit in die Augen gelangt, spülen Sie das offene Auge für 15 Minuten, oder bis die Reizung nachlässt, mit Wasser. Falls Sie sich in ärztliche Behandlung begeben müssen: Das Akkuelektrolyt besteht aus einer Mischung von organischen Karbonaten und Lithiumsalzen.
- **Der Inhalt einer geöffneten Akkuzelle kann Atemwegsreizungen verursachen.** Sorgen Sie für Frischluft. Wenn die Symptome anhalten, begeben Sie sich in ärztliche Behandlung.



**WARNUNG: Verbrennungsgefahr.** Die Akkufflüssigkeit kann brennbar sein, wenn sie Funken oder einer Flamme ausgesetzt ist.



**WARNUNG: Versuchen Sie niemals und unter keinen Umständen, den Akku zu öffnen.** Wenn das Akkugehäuse Risse oder Beschädigungen aufweist, darf es nicht in das Ladegerät gelegt werden. Den Akku nicht quetschen, fallen lassen oder beschädigen. Verwenden Sie niemals einen Akku oder ein Ladegerät, wenn sie einen harten Schlag erlitten haben, fallen gelassen, überfahren oder sonst wie beschädigt wurden (z. B. wenn sie mit einem Nagel durchlöchert wurden, mit einem Hammer darauf geschlagen oder getreten wurde). Ein Stromunfall oder ein tödlicher Stromschlag könnte entstehen. Beschädigte Akkus sollten zum Recycling zur Kundendienststelle zurückgebracht werden.



**WARNUNG: Feuergefahr. Akku nicht so aufbewahren oder transportieren, dass metallische Gegenstände die offenen Pole berühren können.** Platzieren Sie das Akkupack beispielsweise nicht in Schürzen, Taschen, Werkzeugkästen, Produktverpackungen, Schubladen, usw. mit losen Nägeln, Schrauben, Schlüsseln, usw.



**VORSICHT: Wenn das Werkzeug nicht in Gebrauch ist, muss es seitlich auf eine stabile Fläche gelegt werden, wo es kein Stolperisiko darstellt und es nicht herunterfallen kann.** Bestimmte Werkzeuge mit großen Akkus stehen aufrecht auf dem Akku und können leicht umgeworfen werden.

## Transport



**WARNUNG: Feuergefahr.** Beim Transport von Akkus können Brände entstehen, wenn die Batterieanschlüsse unbeabsichtigt Kontakt mit leitfähigen Materialien bekommen. Stellen Sie beim Transportieren von Akkus sicher, dass die Batterieanschlüsse geschützt und gut isoliert sind, damit sie nicht in Kontakt mit Materialien kommen können, durch die ein Kurzschluss entstehen kann.

**HINWEIS:** Lithium-Ionen-Akkus -sollten nicht in aufgegebenem Reisegepäck transportiert werden.

DEWALT Akkus erfüllen alle geltenden Transportvorschriften, so wie sie von den Industrie- und Rechtsnormen vorgeschrieben werden, einschließlich der UN-Empfehlungen für die Beförderung gefährlicher Güter; der Vorschriften über die Beförderung gefährlicher Güter der International Air Transport Association (IATA), der International Maritime Dangerous Goods

(IMDG) Regulations und der Regelungen des europäischen Übereinkommens über die internationale Beförderung gefährlicher Güter auf der Straße (ADR). Lithium-Ionen-Zellen und -Akkus wurden gemäß Abschnitt 38,3 der „Empfehlungen der Vereinten Nationen zur Beförderung gefährlicher Stoffe, Testhandbuch und Kriterien“ getestet.

In den meisten Fällen ist zu erwarten, dass der Versand eines DEWALT-Akkus von der Klassifizierung als Gefahrstoff der voll regulierten Klasse 9 ausgenommen wird. In der Regel müssen nur Sendungen, die einen Lithium-Ionen-Akku mit einer Energiekennzahl von mehr als 100 Wattstunden (Wh) enthalten, als voll regulierte Klasse 9 verschickt werden. Bei allen Lithium-Ionen-Akkus ist die Wattstunden-Bewertung auf der Packung angegeben. Außerdem empfiehlt DEWALT den alleinigen Luftversand von Lithium-Ionen-Akkus aufgrund der komplexen Regulierungen generell nicht, und zwar unabhängig von der Wattstunden-Bewertung. Lieferungen von Werkzeugen mit Batterien (Combo-Kits) können als Ausnahme per Luftfracht versandt werden, wenn die Wattstunden-Bewertung des Akkus nicht mehr als 100 Wh beträgt.

Unabhängig davon, ob ein Transport als ausgenommen oder vollständig reguliert gilt, liegt es in der Verantwortung des Versenders, sich über die aktuellen Vorschriften in Bezug auf die Anforderungen für Verpackung, Etikettierung/Kennzeichnung und Dokumentation zu informieren.

Die Informationen in diesem Abschnitt des Handbuchs werden in gutem Glauben zur Verfügung gestellt und es wird davon ausgegangen, dass sie zum Zeitpunkt der Erstellung des Dokuments genau sind. Jedoch wird keine Garantie, weder ausdrücklich noch implizit, gegeben. Es liegt in der Verantwortung des Kunden sicherzustellen, dass seine Tätigkeiten den geltenden Vorschriften entsprechen.

### Empfehlungen für die Lagerung

- Ein idealer Lagerplatz ist kühl und trocken und nicht direktem Sonnenlicht sowie übermäßiger Hitze oder Kälte ausgesetzt. Für eine optimale Akkuleistung und Lebensdauer lagern Sie die Akkus bei Raumtemperatur, wenn sie nicht verwendet werden.
- Bei längerer Aufbewahrung sollte ein vollständig aufgeladener Akku an einem kühlen, trockenen Ort und außerhalb des Ladegeräts aufbewahrt werden, um optimale Ergebnisse zu erhalten.

**HINWEIS:** Akkus sollten nicht vollständig entladen aufbewahrt werden. Der Akku muss vor der Verwendung aufgeladen werden.

### Schilder am Ladegerät und Akku

Neben den Piktogrammen in dieser Anleitung können sich auf dem Ladegerät und dem Akku folgende Piktogramme befinden:



Vor der Verwendung die Betriebsanleitung lesen.



Die Ladezeit ist den **Technische Daten** zu entnehmen.



Nicht mit elektrisch leitenden Gegenständen berühren.



Beschädigte Akkus nicht aufladen.



Das Gerät keiner Nässe aussetzen.



Beschädigte Kabel sofort austauschen.



Nur zwischen 4 °C und 40 °C aufladen.



Nur in Innenräumen verwenden.



Akku umweltgerecht entsorgen.

LI-ION



Laden Sie DEWALT-Akkus nur mit den dazu bestimmten DEWALT-Ladegeräten auf. Werden andere Akkus als die dazu bestimmten DEWALT-Akkus mit einem DEWALT-Ladegerät aufgeladen, können diese platzen oder andere gefährliche Situationen verursachen.



Den Akku nicht verbrennen.

### Akkutyp

Diese Akkus können verwendet werden: DCB546, DCB547, DCB547G, DCB548, DCB549. Weitere Angaben sind den **Technischen Daten** zu entnehmen.

### Packungsinhalt

Die Packung enthält:

- 1 Rasenmäher
- 1 Grasfangbeutel
- 1 Seitenauswurfschacht
- 1 Sicherheitsschlüssel
- 1 Betriebsanleitung

**HINWEIS:** Akkus, Ladegeräte und Transportboxen sind im Lieferumfang von N-Modellen nicht enthalten. Akkus und Ladegeräte sind im Lieferumfang von NT-Modellen nicht enthalten. B-Modelle umfassen Akkus mit Bluetooth®-Akkus.

**HINWEIS:** Die Wortmarke und Logos Bluetooth® sind eingetragene Marken im Besitz von Bluetooth®, SIG, Inc. und jede Verwendung dieser Marken durch DEWALT erfolgt unter Lizenz. Andere Marken und Markennamen sind das Eigentum ihrer jeweiligen Eigentümer.

- Prüfen Sie das Gerät, die Teile oder Zubehörteile auf Beschädigungen, die beim Transport entstanden sein könnten.
- Nehmen Sie sich Zeit, die Betriebsanleitung vor Inbetriebnahme sorgfältig zu lesen.



## Bildzeichen am Werkzeug

Die folgenden Bildzeichen sind am Gerät sichtbar angebracht:



Vor der Verwendung die Betriebsanleitung lesen.



Garantierte Schalleistung laut Richtlinie 2000/14/EG.



Nicht Regen aussetzen.



Nicht mit Wasser besprühen.



Tragen Sie immer geeigneten Augenschutz.



Tragen Sie stets einen Gehörschutz.



Achten Sie auf das scharfe Messer.



Um die Gefahr schwerer Verletzungen zu vermeiden, mähen Sie Hänge nicht in einem Winkel von mehr als 15°/25%.



Mähen Sie an Hängen nicht abwärts.



Mähen Sie an Hängen nicht aufwärts.



Mähen Sie stets parallel zum Hang, mit einem Winkel von maximal 15°/25%.



Achten Sie stets auf den Boden und den Bereich hinter Ihnen, bevor und während Sie sich rückwärts bewegen.



Betreiben Sie das Gerät nicht, wenn die hintere Klappe oder der hintere Auswurfschacht nicht montiert sind.

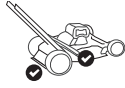

Betreiben Sie das Gerät nur, wenn die hintere Klappe und der hintere Auswurfschacht montiert sind.

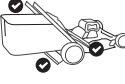

Betreiben Sie das Gerät nur, wenn die hintere Klappe und der Grasfangbeutel montiert sind.



Vor dem Mähen immer den Mähbereich inspizieren und Gegenstände entfernen, die durch das Messer umhergeschleudert werden könnten.

Die sich drehenden Messer können ernsthafte Verletzungen verursachen. Halten Sie Hände und Füße stets vom Mähwerk und der Auswurföffnung fern. Stellen Sie immer sicher, dass das Messer angehalten hat. Lassen Sie den Bügelgriff los, um den Rasenmäher auszuschalten, und warten Sie, bis das Messer zum Stillstand gekommen ist (etwa 3 Sekunden), und entfernen Sie dann den Sicherheitsschlüssel und den Akku, bevor der Grasfangbehälter abgenommen oder angebracht wird oder bevor der Rasenmäher gereinigt, gewartet, transportiert oder angehoben wird.



Schalten Sie den Rasenmäher aus und warten Sie, bis das Messer zum Stillstand gekommen ist (etwa 3 Sekunden), und entfernen Sie dann den Sicherheitsschlüssel und den Akku, bevor Sie den Mäher reinigen, warten, transportieren oder anheben.



Objekte, die vom Rasenmähermesser getroffen werden, können ernsthafte Verletzungen verursachen. Bleiben Sie hinter dem Griff, wenn der Motor läuft. Achten Sie immer darauf, dass Personen und Haustiere während des Betriebs einen sicheren Abstand zum Rasenmäher haben. Lassen Sie den Bügelgriff los, um den Rasenmäher auszuschalten, und warten Sie, bis das Messer zum Stillstand gekommen ist (etwa 3 Sekunden), bevor Sie Gehwege, Straßen, Terrassen und Kieswege überqueren.





Halten Sie Kinder und Zuschauer fern, während Sie den Mäher betreiben.

## Lage des Datumscodes (Abb. E)

Der Code für das Herstellungsdatum **61** besteht aus einer 4-stelligen Jahresangabe, gefolgt von einer 2-stelligen Wochenangabe und einem 2-stelligen Werkscode.

## Beschreibung (Abb. A)



**WARNUNG:** Nehmen Sie niemals Änderungen am Elektrowerkzeug oder dessen Teilen vor. Dies könnte zu Schäden oder Verletzungen führen.

- 1 Einfachgriff
- 2 Griffhalterung
- 3 Grifflösetaste
- 4 Haupthandgriff
- 5 Grifflösetaste
- 6 Sicherheitsschlüssel
- 7 Schaltkasten
- 8 Bügelgriff
- 9 Fahrautomatikhebel (nur DCMWSP550)
- 10 Geschwindigkeitsregler (nur DCMWSP550)
- 11 Ein-/Ausschalter
- 12 Bedienfeld
- 13 Überhitzungsanzeige
- 14 Schneidekraftmessungsanzeige
- 15 Anzeige für den zusammengeklappten Griff
- 16 Anzeige zum Schärfen der Messer
- 17 Messerrückstellungstaste
- 18 Ladestandsanzeige
- 19 Akkuanschlussabdeckung
- 20 Verstellhebel für die Schnitthöhe
- 21 Hintere Klappe
- 22 Grasfangbeutel
- 23 Grasfangbeutelgriff
- 24 Mulcheinsatz
- 25 Hinterer Auswurfschacht

## Verwendungszweck

Dieser Rasenmäher wurde für professionelle Rasenmähanwendungen entwickelt.

**NICHT** in nasser Umgebung oder in der Nähe von entflammaren Flüssigkeiten oder Gasen verwenden.

Dieser Rasenmäher ist ein Gerät zur professionellen Rasenpflege.

**LASSEN SIE NICHT ZU**, dass Kinder in Kontakt mit dem Werkzeug kommen. Wenn unerfahrene Personen dieses Gerät verwenden, sind diese zu beaufsichtigen.

- **Kleine Kinder und behinderte Personen.** Dieses Gerät ist nicht zur Verwendung durch kleine Kinder oder behinderte Personen ohne Aufsicht gedacht.
- Dieses Gerät darf nicht von Personen (einschließlich Kindern) mit eingeschränkten physischen, sensorischen oder mentalen Fähigkeiten oder ohne ausreichende Erfahrung oder Kenntnisse verwendet werden, außer wenn diese Personen von einer Person, die für ihre Sicherheit verantwortlich ist, bei der Verwendung des Geräts beaufsichtigt werden. Lassen Sie nicht zu, dass Kinder mit diesem Produkt allein gelassen werden.

## ZUSAMMENBAU UND EINSTELLUNGEN



**GEFAHR: Zur Reduzierung der Gefahr schwerer Verletzungen das Gerät ausschalten und den Sicherheitsschlüssel und den Akku entfernen, bevor Sie Einstellungen vornehmen oder Anbauteile oder Zubehör montieren/demontieren..** Ungewolltes Anlaufen kann Verletzungen verursachen. can cause injury.

## Einstellungen des Einfachgriffs (Abb. D, E)

Der Mäher wird in der Aufbewahrungsposition ausgeliefert. Sie müssen den Einfachgriff **1** auf die Arbeitsposition einstellen, bevor Sie fortfahren.

### Heben Sie den Einfachgriff (Abb. D, E) an.

1. Zum Lösen des Einfachgriffs **1** aus der Aufbewahrungsposition drücken Sie die Griffentriegelungstaste **3**.  
**HINWEIS:** Die Griffentriegelungstaste **3** befindet sich an der Rückseite der Griffhalterung **2**.  
**HINWEIS:** Der Haupthandgriff **4** muss auf beiden Seiten der Einfachgriffrohre etwas herauspringen, bevor der Einfachgriff **1** aus der Aufbewahrungsposition gehoben werden kann, wie in Abb. D gezeigt.
2. Ziehen Sie den Einfachgriff **1** nach oben in die Verriegelungsposition. Achten Sie auf ein hörbares Klicken und vergewissern Sie sich, dass der Einfachgriff **1** eingerastet ist, bevor Sie fortfahren.
3. Ziehen Sie den Haupthandgriff **4** nach außen, bis ein Klicken zu hören ist. Der Einfachgriff **1** ist jetzt in der Arbeitsposition.  
**HINWEIS:** Achten Sie darauf, das Kabel 28 nicht einzuklemmen, zu stark zu spannen oder auf andere Weise zu belasten.

## Einstellen der Höhe des Haupthandgriffs (Abb. F)

Der Haupthandgriff 4 ist ausziehbar, damit auch größere Benutzer den Mäher bequem nutzen können.

- Um den Haupthandgriff 4 in die untere Höhenposition zu bringen, drücken Sie die Grifflösetaste 5 und ziehen den Haupthandgriff von der Griffhalterung 2 weg, bis ein Klicken zu hören ist, das anzeigt, dass er in der unteren Höhenposition eingerastet ist.  
**HINWEIS:** Die Grifflösetaste 5 befindet sich an der Unterseite der Griffhalterung 2.
- Um den Haupthandgriff 4 in die obere Höhenposition zu bringen, drücken Sie die Grifflösetaste 5 und ziehen den Haupthandgriff von der Griffhalterung 2 weg, bis ein Klicken zu hören ist, das anzeigt, dass er in der oberen Höhenposition eingerastet ist.
- Achten Sie darauf, dass der Haupthandgriff 4 eingerastet ist, bevor Sie fortfahren.  
**HINWEIS:** Wenn der Akku 26 und der Sicherheitsschlüssel 6 eingesetzt sind und Bügelgriff 8 gezogen wird, leuchtet die Anzeige für den zusammengeklappten Griff 15 auf, falls der Einfachgriff 1 nicht richtig eingerastet ist.
- Um den Haupthandgriff 4 in die untere Höhenposition zurückbringen, drücken Sie die Grifflösetaste 5 und ziehen den Haupthandgriff 4 zur Griffhalterung 2 hin, bis ein **Klicken zu hören ist**, das anzeigt, dass er in der unteren Höhenposition eingerastet ist.
- Achten Sie darauf, dass der Haupthandgriff 4 eingerastet ist, bevor Sie fortfahren.

## Aufbewahrungsmodus (Abb. G-L)



**GEFAHR: DER SICHERHEITSSCHLÜSSEL MUSS ENTFERNT WERDEN, DAMIT VOR DEM ANBRINGEN BZW. ENTFERNEN DES AKKUS KEINE UNBEABSICHTIGTE BEDIENUNG ERFOLGEN KANN.**



**GEFAHR:** Schalten Sie das Gerät aus und entfernen Sie den Sicherheitsschlüssel und den Akku.

- Um den Haupthandgriff 4 zurückzustellen, drücken Sie die Grifflösetaste 5 und schieben den Haupthandgriff 4 zur Griffhalterung 2, bis ein zweimaliges Klicken zu hören ist, das anzeigt, dass beide Seiten des Griffs eingerastet ist. Der Haupthandgriff 4 muss vollständig an der Griffhalterung anliegen.  
**HINWEIS:** Der Haupthandgriff 4 muss vollständig in den Sichtfenstern des Griffs 29 einrasten. Wenn er nicht wie in Abb. G gezeigt einrastet, drücken Sie den Haupthandgriff 4 zur Griffhalterung 2, bis ein zweimaliges Klicken zu hören ist und beide Seiten der Sichtfenster des Griffs 29 wie in Abb. H gezeigt geschlossen sind.  
**HINWEIS:** Achten Sie darauf, dass die beiden Aufbewahrungslaschen 30 an der Rückseite der Rohre des Einfachgriffs 1 nach außen springen, wie in Abb. J gezeigt, bevor Sie den Einfachgriff 1 in die Aufbewahrungsposition herablassen.
- Klappen Sie den Einfachgriff 1 in Richtung der vorderen Räder 32 in die Aufbewahrungsposition.

Achten Sie auf ein zweimaliges Klicken, wenn die beiden Aufbewahrungslaschen 30 in die Aufbewahrungsschlitze 31 geschoben werden, wie in Abb. K gezeigt.

- Achten Sie darauf, dass der Einfachgriff 1 in der Aufbewahrungsposition verriegelt ist, bevor Sie fortfahren.
- Der Rasenmäher kann stehend, mit abgenommenem Grasfangbeutel oder flach auf seinen Rädern gelagert werden, wie in Abb. L gezeigt.  
**HINWEIS:** Achten Sie darauf, das Kabel 28 nicht einzuklemmen, zu stark zu spannen oder auf andere Weise zu belasten.

## Grasfangbeutel (Abb. M)



**GEFAHR:** Schalten Sie das Gerät aus und entfernen Sie den Sicherheitsschlüssel und den Akku.

- Heben Sie die hintere Klappe 21 an, entfernen Sie den Mulchensatz 24 und setzen Sie den Grasfangbeutel 22 so auf den Rasenmäher, dass die Laschen des Beutels 33 in die Schlitze 39 an den inneren Kunststoffflächen der Griffhalterungen gleiten. Senken Sie dann die hintere Klappe 21 ab.  
**HINWEIS:** Falls vorhanden, nehmen Sie den hinteren Auswurfschacht 25 ab und achten Sie darauf, dass die hintere Klappe 21 vollständig geöffnet ist, bevor Sie den Grasfangbeutel 22 einsetzen.

## Mulchen (Abb. N)



**GEFAHR:** Schalten Sie das Gerät aus und entfernen Sie den Sicherheitsschlüssel und den Akku.

- Um das Mähwerk im Mulchbetrieb zu verwenden, entfernen Sie den Grasfangbeutel 22 oder den hinteren Auswurfschacht 25.
- Heben Sie die hintere Klappe 21 an und schieben Sie den Mulchensatz 24 vollständig in den Mäher hinein.
- Achten Sie darauf, dass die Stifte 35 des Mulchensatzes 24 in den Schlitzen 36 am Mäher einrasten, wie in Abb. N gezeigt.
- Stellen Sie sicher, dass die hintere Klappe 21 geschlossen ist.

## Seitenauswurf (Abb. O)



**GEFAHR:** Schalten Sie das Gerät aus und entfernen Sie den Sicherheitsschlüssel und den Akku.

- Um das Mähwerk mit dem Seitenauswurf zu verwenden, entfernen Sie den Grasfangbeutel 22.  
**HINWEIS:** Falls vorhanden, nehmen Sie den Mulchensatz 24 ab.
- Heben Sie die hintere Klappe 21 und haken Sie den hinteren Auswurfschacht 25 so am Mäher ein, dass er im linken Schlitz einrastet, wie in Abb. O gezeigt.
- Lassen Sie die hintere Klappe 21 los und achten Sie darauf, dass der hintere Auswurfschacht 25 fest sitzt, bevor Sie den Mäher starten.

## Einstellen der Mäherhöhe (Abb. P)

Die Schnitthöhe wird durch den Höheneinstellungshebel **20** angepasst.

**HINWEIS:** Falls Sie sich nicht sicher sind, welche Höhe gemäht werden soll, dann beginnen Sie, mit dem Höheneinstellungshebel **20** in der höchsten Einstellung und reduzieren Sie die Höhe bei Bedarf.

### Einstellen der Schnitthöhe

1. Ziehen Sie den Verstellhebel für die Schnitthöhe **20** aus der Arretierungsnut **37**.
2. Zur Erhöhung der Schnitthöhe schieben Sie den Verstellhebel für die Schnitthöhe **20** zum hinteren Teil des Mähers.
3. Zur Verringerung der Schnitthöhe schieben Sie den Verstellhebel für die Schnitthöhe **20** zum vorderen Teil des Mähers.
4. Drücken Sie den Verstellhebel für die Schnitthöhe **20** in eine der Arretierungsnuten **37**.

## BETRIEB



**GEFAHR: Zur Reduzierung der Gefahr schwerer Verletzungen das Gerät ausschalten und den Sicherheitsschlüssel und den Akku entfernen, bevor Sie Einstellungen vornehmen oder Anbauteile oder Zubehör montieren/demontieren.. Ungewolltes Anlaufen kann Verletzungen verursachen. can cause injury.**

### Richtige Haltung der Hände (Abb. Q, R)



**WARNUNG: Zur Reduzierung des Risikos schwerer Verletzungen muss IMMER die richtige Handstellung eingehalten werden, wie in der Abbildung gezeigt.**



**WARNUNG: Zur Reduzierung des Risikos schwerer Verletzungen muss das Gerät IMMER fest in den Händen gehalten werden, damit jederzeit richtig reagiert werden kann.**

### DCMWP500

Die richtige Haltung der Hände bedeutet, dass beide Hände am Haupthandgriff **4** und am Bügelgriff **8** liegen, wie in Abb. Q gezeigt.

### DCMWP550

Wenn die Fahrautomatik nicht eingeschaltet ist, bedeutet die richtige Handhaltung, dass beide Hände gleichzeitig den Haupthandgriff **4** und den Bügelgriff **8** halten. Und wenn die Fahrautomatik eingeschaltet ist, greifen beide Hände gleichzeitig den Hauptgriff, den Bügelgriff und den Fahrautomatikhebel **9**, wie in Abb. R gezeigt.

## LESEN SIE VOR GEBRAUCH DES RASENMÄHERS DIESE ANLEITUNG

Eine vollständige Liste der Komponenten finden Sie in Abb. A am Anfang dieses Handbuchs. Bewahren Sie dieses Handbuch gut auf.



**GEFAHR: Scharfes, bewegliches Messer. Betreiben Sie den Rasenmäher nicht zum Mulchen, wenn die hintere Klappe nicht durch die Federn geschlossen ist,**

*da sonst ernsthafte Verletzungen die Folge sein können. Lassen Sie den Rasenmäher in einer Werkstatt in Ihrer Nähe reparieren.*



**GEFAHR: Mäher nur betreiben, wenn der Griff in seiner Position arretiert ist.**



**GEFAHR: Scharfes, bewegliches Messer. Betreiben Sie den Rasenmäher nur mit dem Grasfangbeutel, wenn die Aufhängelaschen am Grasfangbeutel ordnungsgemäß am Rasenmäher sitzen und die hintere Klappe fest an der Oberseite des Grasfangbeutels anliegt, da es sonst zu schweren Verletzungen kommen kann.**



**GEFAHR: Scharfes, bewegliches Messer. Betreiben Sie den Mäher nur dann mit dem Seitenauswurfschacht, wenn der hintere Auswurfschacht ordnungsgemäß installiert ist und die hintere Klappe fest daran anliegt.**



**WARNUNG: Beschleunigen Sie den Arbeitsvorgang nicht mit Gewalt. Vermeiden Sie eine Überlastung.**

## Anbringen und Entfernen des Akkus (Abb. S)



**GEFAHR: DER SICHERHEITSSCHLÜSSEL MUSS ENTFERNT WERDEN, DAMIT VOR DEM ANBRINGEN BZW. ENTFERNEN DES AKKUS KEINE UNBEABSICHTIGTE BEDIENUNG ERFOLGEN KANN.**

Der Mäher schaltet sich aus und die Überhitzungsanzeige **13** blinkt, wenn der Akku die Temperaturobergrenze erreicht, was durch das Schneiden von hohem Gras verursacht werden kann. Lassen Sie in diesem Fall den Akku abkühlen und setzen Sie den Mähvorgang mit höher eingestelltem Mähwerk fort.

**HINWEIS:** Um beste Ergebnisse zu erzielen, sollte der Akku vollständig aufgeladen werden.

### Anbringen des Akkus

1. Heben Sie die Akkuanschlussabdeckung **19** an, um den Akkuanschluss **38** freizulegen, und halten Sie sie fest.
2. Schieben Sie einen Akku **26** in den Akkuanschluss **38**, bis ein Klicken zu hören ist (Abb. S).

**HINWEIS:** Stellen Sie sicher, dass der Akku vollständig eingesetzt und eingerastet ist.

3. Schließen Sie die Akkuanschlussabdeckung **19**. Stellen Sie vor dem Start des Rasenmähers sicher, dass die Akkuanschlussabdeckung vollständig geschlossen ist.

### Entfernen des Akkus

1. Heben Sie die Akkuanschlussabdeckung **19** an, um den Akkuanschluss **38** freizulegen, und halten Sie sie fest.
2. Drücken Sie Akku-Löseknopf **27** und ziehen Sie den Akku **26** aus dem Anschluss.

### Akku-Ladestandsanzeige (Abb. C)

Einige Akkus DEWALT besitzen eine Ladestandsanzeige mit drei grünen LEDs, die den verbleibenden Ladestand des Akkus anzeigen.

Zum Betätigen der Ladestandsanzeige halten Sie die Taste für die Ladestandsanzeige **62** gedrückt. Eine Kombination der drei grünen LEDs leuchtet auf und zeigt den verbleibenden Ladestand an. Wenn der verbleibende Ladestand im Akku nicht mehr ausreicht, um das Werkzeug zu verwenden,

leuchtet die Ladestandsanzeige nicht auf und der Akku muss aufgeladen werden.

**HINWEIS:** Die Ladestandsanzeige ist nur eine Schätzung des verbleibenden Akku-Ladestands. Sie zeigt nicht die Funktionsfähigkeit des Werkzeugs an und unterliegt Unterschieden, die auf Bauteilen, Temperatur und Anwendungsart des Endbenutzers basieren.

## Sicherheitsschlüssel (Abb. T)



**GEFAHR: Scharfes, bewegliches Messer.** Um ein versehentliches Starten oder den unzulässigen Gebrauch Ihres Akku-Rasenmähers zu verhindern, wurde ein Sicherheitsschlüssel in das Design Ihres Rasenmähers integriert. Der Rasenmäher wird vollständig deaktiviert, wenn der Sicherheitsschlüssel von dem Rasenmäher entfernt wurde.



**GEFAHR: Die sich drehenden Messer können ernsthafte Verletzungen verursachen.** Um schwere Verletzungen zu vermeiden, schalten Sie das Gerät aus und entfernen Sie den Sicherheitsschlüssel und den Akku, wenn das Gerät unbeaufsichtigt ist und wenn es aufgeladen, gereinigt, gewartet, transportiert, angehoben und gelagert wird.

1. Setzen Sie den Sicherheitsschlüssel **6** in die Keilnut **50** ein, die sich am Haupthandgriff **4** befindet, bis er vollständig in der Keilnut **50** sitzt, wie in Abb. T gezeigt.
2. Der Rasenmäher ist nun betriebsbereit.

## Anzeigen des LED-Dashboards (Abb. A, U)

Das Bedienfeld **12** enthält eine Ladestandsanzeige, eine Schneidekraftmessungsanzeige, eine Überhitzungsanzeige, eine Anzeige für den zusammengeklappten Griff, eine Anzeige zum Schärfen der Messer und eine Reset-Taste.

### Ladestandsanzeige (Abb. U)



Die Modelle DCMWP500 und DCMWSP550 sind mit einer Ladestandsanzeige ausgestattet. Diese Anzeige zeigt während des Betriebs den aktuellen Ladestand des Akkus an. Sie zeigt nicht die Funktionsfähigkeit des Werkzeugs an und unterliegt Unterschieden, die auf Bauteilen, Temperatur und Anwendungsart des Endbenutzers basieren.

- Die Ladestandsanzeige-LEDs **18** leuchten und zeigen den Prozentsatz an Ladung im Akku an.
- Wenn alle 5 Ladestandsanzeige-LEDs **18** leuchten, ist der Akku vollständig geladen.
- Wenn eine der Ladestandsanzeige-LEDs **18** leuchtet, ist der Ladestand niedrig, und wenn sie blinkt, ist der Akku entladen. Nehmen Sie den Akku heraus und laden Sie ihn auf.

## Status der Ladestandsanzeige-LED

	LADEZUSTAND	FARBE DER LADEKONTROLLEUCHE
	85% - 100%	Weiß
	70% - 85%	Weiß
	50% - 70%	Weiß
	25% - 50%	Weiß
	≤25%	Weiß
	Abschaltung wegen schwachem Akku	Weiß und blinkend

## Anzeige für den zusammengeklappten Griff, (Abb. U)



Die Anzeige für den zusammengeklappten Griff **15** leuchtet, wenn der Einfachgriff **1** nicht in der Arbeitsposition eingerastet ist, wenn der Sicherheitsschlüssel **6** und der Akku **26** eingesetzt ist und der Bügelgriff **8** gezogen wird. Zum Löschen der Anzeige für den zusammengeklappten Griff **15** siehe Abschnitt **Heben des Einfachgriffs** in diesem Handbuch.

## Schneidekraftmessungsanzeige (Abb. U)



Die Schneidekraftmessungsanzeige **14** leuchtet während des Mähens weiß, gelb oder rot.

- Weiß weist auf eine geringe Schnittleistung hin.
- Gelb weist auf eine mittlere Schnittleistung hin.
- Rot weist auf eine hohe Schnittleistung hin. Die Laufzeit verkürzt sich bei längerer hoher Belastung während des Mähens.

## Überhitzungsanzeige (Abb. U)



- Die Überhitzungsanzeige **13** leuchtet gelb und blinkt dann, wenn der Akku oder der Motor während des Betriebs überlastet ist.
- Die Überhitzungsanzeige **13** leuchtet rot und blinkt dann, wenn das Modul eine hohe Temperatur erreicht hat.
- Zum Löschen der Überhitzungsanzeige **13** lassen Sie den Akku und den Mäher abkühlen. Starten Sie den Mäher nach dem Abkühlen erneut und setzen Sie den Mähvorgang mit einer höheren Einstellung des Mähwerks fort.

## Anzeige zum Schärfen der Messer (Abb. U)



Die Anzeige zum Schärfen der Messer **16** leuchtet auf, wenn die Messer gewartet werden müssen. Schärfen oder ersetzen Sie die Messer, siehe Abschnitt **Schärfen der Messer** in dieser Anleitung.

## Messerrückstellungstaste (Abb. U)



**HINWEIS:** Achten Sie vor dem Zurücksetzen darauf, dass der Akku **26** und der Sicherheitsschlüssel **6** angebracht wurden. Zum Löschen der Anzeige zum Schärfen der Messer **16**, schalten Sie das Bedienfeld **12** ein, indem Sie den Bügelgriff **8** in Richtung Haupthandgriff **4** ziehen. Halten Sie die Messerrückstellungstaste **17** gedrückt, bis die Anzeige zum Schärfen der Messer **16** erlischt.

## Start des Rasenmähers (Abb. Q-T)

**GEFAHR: Scharfes, bewegliches Messer. Versuchen Sie niemals, die Funktion des Schaltkastens und des Sicherheitsschlüsselsystems zu manipulieren, da dies ernsthafte Verletzungen zur Folge haben kann.**

**WARNUNG: Vergewissern Sie sich, dass die Fahrautomatik deaktiviert wurde, bevor Sie den Rasenmäher starten.**

**HINWEIS:** Der Rasenmäher ist betriebsbereit, wenn der Akku **26** und Sicherheitsschlüssel **6** eingesetzt wurden.

1. Heben Sie die Akkuanschlussabdeckung **19** an, um den Akkuanschluss **38** freizulegen, und halten Sie sie fest.
2. Schieben Sie einen Akku **26** in den Akkuanschluss **38**, bis ein Klicken zu hören ist.

**HINWEIS:** Stellen Sie vor dem Einschalten des Rasenmähers sicher, dass der Akku vollständig sitzt und in Position eingerastet ist.

3. Schließen Sie die Akkuanschlussabdeckung **19**. Stellen Sie vor dem Start des Rasenmähers sicher, dass die Akkuanschlussabdeckung **19** vollständig geschlossen ist.

4. Setzen Sie den Sicherheitsschlüssel **6** in die Keilnut **50** ein, die sich am Haupthandgriff **4** befindet, bis er vollständig in der Keilnut **50** sitzt, wie in Abb. T gezeigt.
5. Zum Einschalten des Bedienfeldes **12** ziehen Sie den Bügelgriff **8** in Richtung Haupthandgriff **4** und halten ihn fest.
6. Zum Starten der Mähmesser halten Sie den Bügelgriff **8** weiterhin in Richtung Haupthandgriff **4** fest und drücken dann den Ein-/Ausschalter **11**.  
**HINWEIS:** Sobald der Rasenmäher gestartet ist, können Sie den Ein-/Ausschalter **11** loslassen, aber Sie müssen den Bügelgriff **8** weiterhin am Haupthandgriff **4** festhalten, damit der Rasenmäher weiterläuft.
7. Lassen Sie zum AUSSCHALTEN des Rasenmähers den Bügelgriff **8** los.

**WARNUNG: Versuchen Sie niemals, einen Schalter oder Bügelgriff in der EINSCHALTSTELLUNG zu arretieren.**

**HINWEIS:** Sobald der Bügelgriff **8** in die ursprüngliche Stellung zurückgekehrt ist, wird der „Automatische Bremsmechanismus“ aktiviert. Der Motor wird gebremst, und die Messer des Rasenmähers kommen innerhalb von drei Sekunden zum Stillstand. Wenn sich die Mähmesser noch länger als drei Sekunden drehen, verwenden Sie den Rasenmäher nicht mehr und lassen Sie ihn warten.

## NUR DCMWSP550

### Fahrautomatiksystem (Abb. V)

**GEFAHR: Scharfes, bewegliches Messer. Versuchen Sie niemals, die Funktion des Schaltkastens, der Fahrautomatik oder des Sicherheitsschlüsselsystems zu manipulieren, da dies ernsthafte Verletzungen zur Folge haben kann.**

Ihr Rasenmäher DCMWSP550 ist mit einem Fahrautomatiksystem ausgestattet, das unabhängig von den Mähmessern funktioniert.

1. Um die Fahrautomatik zu benutzen, drücken Sie den Fahrautomatikhebel **9** in Richtung Haupthandgriff **4**.
2. TZum Ausschalten der Fahrautomatik lassen Sie den Fahrautomatikhebel **9** los.

**HINWEIS:** Manchmal ist das Rasenmähen mit ausgeschalteter Fahrautomatik einfacher, z. B. um Objekte wie Bäume oder Pflanzen zu umfahren. Der Rasenmäher kann auch mit ausgeschaltetem Fahrautomatiksystem einfach bedient werden.

## NUR DCMWSP550

### Geschwindigkeitsregler (Abb. W)

Ihr DCMWSP550 Mäher ist mit einem Geschwindigkeitsregler **10** ausgestattet, der sich neben dem Bedienfeld **12** befindet. Die Zahlen auf dem Geschwindigkeitsregler **10** zeigen an, wie schnell oder langsam die Fahrautomatik den Mäher vorantreibt. Bei Auswahl einer niedrigeren Zahl fährt der Mäher langsamer. Bei Auswahl einer höheren Zahl fährt der Mäher schneller.

1. Zur Erhöhung der Geschwindigkeit des Fahrautomatiksystems drehen Sie den



Geschwindigkeitsregler **10** in Richtung Kaninchensymbol **40**.

**HINWEIS:** Der Geschwindigkeitsregler **10** zeigt dann eine höhere Zahl an.

- Zur Verringerung der Geschwindigkeit des Fahrautomatiksystems drehen Sie den Geschwindigkeitsregler **10** in Richtung Schildkrötensymbol **41**.

**HINWEIS:** Der Geschwindigkeitsregler **10** zeigt dann eine niedrigere Zahl an.

## Rasenmäherüberlastung

Um Schäden aufgrund einer Überlastung zu vermeiden, versuchen Sie nicht, zu viel Gras auf einmal zu entfernen. Verlangsamen Sie Ihre Schnittgeschwindigkeit oder heben Sie die Schnitthöhe an.

## Hinweise zum Mähen (Abb. T)



**WARNUNG: KONTROLLIEREN SIE STETS DEN BEREICH, IN DEM DER RASENMÄHER VERWENDET WERDEN SOLL, UND ENTFERNEN SIE STEINE, ÄSTE, DRÄHTE, KNOCHEN USW., DIE IN DAS MESSER GERATEN KÖNNTEN.**



**WARNUNG:** Mähen Sie stets parallel zum Hang, nie den Hang hinauf oder hinunter. Gehen Sie mit äußerster Vorsicht vor, wenn Sie an Hängen die Richtung wechseln. Mähen Sie keine übermäßig steilen Hänge (mehr als 15 Grad). Achten Sie auf Trittsicherheit.

- Lassen Sie den Bügelgriff **8** los, um den Rasenmäher AUSZUSCHALTEN, wenn Sie Bereiche mit Kies überqueren. (Steine können durch die Messer umhergeschleudert werden.)
- Stellen Sie den Rasenmäher auf die größtmögliche Schnitthöhe ein, wenn Sie unebene Flächen oder hohes Gras mähen. Wenn zu viel Gras auf einmal geschnitten wird, kann dies eine Überlastung des Motors zur Folge haben und diesen zum Stillstand bringen.
- Wenn der Grasfangbeutel **22** verwendet wird, während das Gras stark wächst, verfängt sich das Gras möglicherweise in der Auswurföffnung. Lassen Sie den Bügelgriff los, um den Rasenmäher auszuschalten, und entfernen Sie den Sicherheitsschlüssel **6** und den Akku **26**. Entfernen Sie den Grasfangbeutel **22** und schütteln Sie das Gras in den Boden des Beutels. Entfernen Sie zudem Gras und Verschmutzungen aus dem Bereich der Auswurföffnung. Bringen Sie den Grasfangbeutel **22** wieder an.
- Beginnt der Rasenmäher ungewöhnlich zu vibrieren, lassen Sie den Bügelgriff los, um den Rasenmäher auszuschalten, und entfernen Sie Sicherheitsschlüssel und Akku. Ermitteln Sie sofort die Ursache. Vibrationen weisen auf eine Fehlfunktion hin. Betreiben Sie den Rasenmäher nicht mehr, bis eine Wartung durchgeführt wurde.
- Für beste Mähergebnisse müssen die Messer geschärft und ausbalanciert bleiben.
- Überprüfen und reinigen Sie den Mäher nach jedem Gebrauch gründlich. Ein Mähdeck mit verkrustetem Gras verschlechtert die Leistung.

- Lassen Sie den Bügelgriff stets los, um den Rasenmäher auszuschalten, und entfernen Sie den Sicherheitsschlüssel und den Akku, wenn Sie den Rasenmäher (auch kurzfristig) unbeaufsichtigt lassen.

## Mithilfe der folgenden Vorschläge erzielen Sie optimale Betriebszeiten des kabellosen Rasenmähers:

- Arbeiten Sie in Bereichen mit besonders langem oder dickem Gras langsamer.
- Mähen Sie nicht, wenn das Gras nass vom Regen oder vom Tau durchnässt ist.
- Mähen Sie den Rasen regelmäßig, besonders in Zeiten starken Wachstums.

**HINWEIS:** Es wird empfohlen, dass Sie den Akku nach jedem Gebrauch wieder aufladen, um die Akkulebensdauer zu verlängern. Häufiges Laden schadet Ihren Akkus nicht und wird sicherstellen, dass die Akkus vollständig aufgeladen und bereit für ihren nächsten Einsatz ist.

**HINWEIS:** Die Lagerung eines nicht vollständig geladenen Akkus verkürzt seine Lebensdauer.

## WARTUNG

Dieses Produkt wurde im Hinblick auf eine lange Lebensdauer und einen möglichst geringen Wartungsaufwand entwickelt. Ein kontinuierlicher, zufriedenstellender Betrieb hängt von der richtigen Pflege des Gerätes und seiner regelmäßigen Reinigung ab.



**GEFAHR: Zur Reduzierung der Gefahr schwerer Verletzungen das Gerät ausschalten und den Sicherheitsschlüssel und den Akku entfernen, bevor Sie Einstellungen vornehmen oder Anbauteile oder Zubehör montieren/demontieren..** Ungewolltes Anlaufen kann Verletzungen verursachen. can cause injury.

Das Ladegerät und der Akku können nicht gewartet werden.

## Optionales Zubehör



**WARNUNG:** Da Zubehör, das nicht von DEWALT angeboten wird, nicht mit diesem Produkt geprüft worden ist, kann die Verwendung von solchem Zubehör an diesem Gerät gefährlich sein. Zum Verringern des Verletzungsrisikos dürfen nur von DEWALT empfohlene Zubehörteile für dieses Produkt verwendet werden.

Fragen Sie Ihren Händler nach weiteren Informationen zu geeignetem Zubehör.

## Entfernen und Installieren der Messer (Abb. X–DD)



**GEFAHR: VERLETZUNGSGEFAHR. STELLEN SIE BEIM WIEDERZUSAMMENBAU DES MESSERSYSTEMS SICHER, DASS JEDES TEIL KORREKT NEU INSTALLIERT WIRD, WIE UNTEN BESCHRIEBEN. EIN UNSACHGEMÄSSER ZUSAMMENBAU DER MESSER ODER SONSTIGER TEILE DES MESSERSYSTEMS KANN SCHWERE VERLETZUNGEN VERURSACHEN.**



**GEFAHR: Um die Gefahr schwerer Verletzungen zu mindern, schalten Sie das Gerät aus und entfernen Sie den Sicherheitsschlüssel und die Akkus, bevor Sie Einstellungen vornehmen oder Anbaugeräte**

**oder Zubehör anbringen oder entfernen.** Ungewolltes Anlaufen kann Verletzungen verursachen.

**Ersatzmesser erhalten Sie bei Ihrer nächstgelegenen autorisierten Kundendienststelle.** Dieser Rasenmäher benötigt Ersatzmesser: DT20902.

Schneiden Sie ein Stück 38 mm x 89 mm großes Holz **42** (etwa 61 cm lang), damit sich die Messer beim Entfernen der Messerschraube **43** nicht drehen können.



**WARNUNG:** Tragen Sie Handschuhe und einen geeigneten Augenschutz. Kippen Sie den Rasenmäher auf die Seite. Achten Sie auf scharfe Messerklingen.

1. Legen Sie den Mäher auf die Seite, so dass zwei Räder flach auf dem Boden liegen.
2. Stecken Sie das 38 mm x 89 mm große Stück Holz **42** zwischen die Messerbaugruppe **47** und die äußere Lippe des Mähdecks, wie in Abb. X gezeigt, damit sich die Messer nicht drehen können.
3. Schrauben Sie die Messerschraube **43** gegen den Uhrzeigersinn mit einem 14 mm (9/16") Schraubenschlüssel **44** (nicht enthalten) wie in Abb. X, Y gezeigt ab.
4. Nehmen Sie den Abstandhalter **45** und die Messerbaugruppe **47** von der Messerwelle **49** ab.
5. Sichern Sie die Messerbaugruppe **47** in einem Schraubstock **34** wie in Abb. Z gezeigt.
6. Schrauben Sie die vier Messermuttern **51** gegen den Uhrzeigersinn mit einem 14 mm (9/16") Schraubenschlüssel **44** (nicht enthalten), wie in Abb. Z gezeigt ab. Schrauben Sie zuerst die beiden Messermuttern **51** für Messer **1 52** ab und entfernen Sie Messer **1**. Schrauben Sie dann die beiden Messermuttern **51** für Messer **2 53** an und ziehen Sie Messer **2** von der Messernabe **48** ab.

**HINWEIS:** Die Mähermesser **52** und **53** besitzen Mittellöcher **55**, mit denen sie nur in der richtigen Ausrichtung auf der Messernabe **48** montiert werden können.

7. Prüfen Sie alle Teile auf eventuelle Beschädigungen, und ersetzen Sie diese ggf.
8. Die geschärften oder neuen Messer an der Messernabe **48** anbringen, wie in Abb. AA, BB gezeigt.
9. Messer **2 53** wird zuerst montiert, wobei die Schraubenlöcher an den äußeren Messerbolzen **56** und dem Mittelloch **55** an der Messernabe **48** ausgerichtet werden, wie in Abb. AA gezeigt.

**HINWEIS:** Achten Sie darauf, dass das Mittelloch **55** an dem Keil **57** an der Messernabe **48** einrastet, wie in Abb. AA gezeigt. Der Keil **57** sollte aus Messer **2 53** hervorstehen.

10. Messer **1 52** wird als zweites montiert, wobei die Schraubenlöcher an den inneren Messerbolzen **58** und dem Mittelloch **55** an der Messernabe **48** ausgerichtet werden, wie in Abb. BB gezeigt.
- HINWEIS:** Achten Sie darauf, dass das Mittelloch **55** an dem Keil **57** an der Messernabe **48** einrastet und bündig sitzt, wie in Abb. BB gezeigt.

**HINWEIS:** Wenn Messer **1 52** nicht bündig an dem Keil **57** an der Messernabe **48** sitzt, dann wurden die Messer in der falschen Reihenfolge montiert und müssen umgedreht werden.

11. Schrauben Sie die vier Messermuttern **51** auf die Messerbolzen **56** und **58**, wie in Abb. AA, BB gezeigt. Ziehen Sie die vier Messermuttern **51** von Hand fest.
- HINWEIS:** Achten Sie beim Anbringen der geschärften oder neuen Messer an der Messernabe **48** darauf, dass die mit **Grass Side** (Grasseite) gekennzeichnete Seite des Messers nach unten weist, wenn der Rasenmäher sich wieder in der normalen, aufrechten Stellung befindet.
12. Sichern Sie die Messerbaugruppe **47** in einem Schraubstock **34**. Ziehen Sie die vier Messermuttern **51** mit einem 14 mm (9/16") Schraubendreher **44** (nicht enthalten) im Uhrzeigersinn fest. Ziehen Sie die vier Messermuttern **51** auf ein Drehmoment von 18-27 Nm (13-20 ft-lbs) an.
  13. Bringen Sie die Messerbaugruppe **47** und den Abstandhalter **45** in dieser Reihenfolge auf der Messerwelle **49** an, wie in Abb. CC gezeigt.
- HINWEIS:** Richten Sie die Keile **46** am Abstandhalter **45** an den Keilnuten **60** an der Messerwelle **49** aus, wie in Abb. CC gezeigt.
14. Bringen Sie die Messerschraube **43** an und ziehen Sie sie von Hand fest.
  15. Stecken Sie das 38 mm x 89 mm große Stück Holz **42** zwischen die Messerbaugruppe **47** und die äußere Lippe des Mähdecks, wie in Abb. DD gezeigt, damit sich die Messer nicht drehen können.
  16. Ziehen Sie die Messerschraube **43** mit einem 14 mm (9/16") Schraubendreher **44** (nicht enthalten) vollständig fest. Ziehen Sie die Messerschraube **43** auf ein Drehmoment von 50-68 Nm (37-50 ft-lbs) an.
  17. Bringen Sie den Mäher wieder in seine normale, aufrechte position.

## Schärfen de Messer (Abb. EE)

HALTEN SIE DAS MESSER SCHARF, UM STETS EINE OPTIMALE LEISTUNG DES RASENMÄHERS ZU ERZIELEN. MIT EINEM STUMPFEN MESSER KANN NICHT ORDNUNGSGEMÄSS GEMÄHT WERDEN.



**WARNUNG:** Tragen Sie beim Entfernen, Schärfen und Anbringen der Messer Handschuhe und geeigneten Augenschutz. Stellen Sie sicher, dass Sicherheitsschlüssel und Akku entfernt sind.

In der Regel ist es ausreichend, die Messer während der Mähseason zweimal zu schärfen. Sand führt dazu, dass das Messer rasch stumpf wird. Wenn Ihr Rasen einen sandigen Untergrund aufweist, muss das Messer möglicherweise häufiger geschärft werden. **ERSETZEN SIE VERBOGENE ODER BESCHÄDIGTE MESSER UNVERZÜGLICH.**

### Beim Schärfen eines Messers:

- Stellen Sie sicher, dass das Messer ausbalanciert bleibt.
- Schärfen Sie die Messer im ursprünglichen Schnittwinkel.

- Schärfen Sie beide Enden des Messers, und entfernen Sie an beiden Enden die gleiche Menge Material.

## Schärfen eines Messers in einem Schraubstock (Abb. EE)

1. Stellen Sie sicher, dass der Bügelgriff gelöst ist, das die Messer sicher gestoppt hat und Sicherheitstaste sowie Akku vor dem Entfernen der Messer entfernt wurden.
2. Entfernen Sie die Messer vom Rasenmäher. Siehe die Anweisungen zum **Entfernen und Installieren der Messer**.
3. Sichern Sie die Messer **52** oder **53** in einem Schraubstock **34**.
4. Tragen Sie geeigneten Augenschutz und Handschuhe, und achten Sie darauf, sich nicht zu schneiden.
5. Schärfen Sie die Schneiden des Messers vorsichtig mit einer feinen Feile **54** (nicht enthalten) oder einem Schleifstein (nicht enthalten). Behalten Sie den ursprünglichen Schnittwinkel bei.
6. Prüfen Sie die Ausbalancierung des Messers. Siehe die Anweisungen zum **Ausbalancieren des Messers**.
7. Bringen Sie die Messer wieder am Rasenmäher an und ziehen Sie sie sicher fest.

## Ausbalancieren des Messers (Abb. EE, FF)

Prüfen Sie die Balance der Messer **52** oder **53**, indem Sie das Mittelloch **55** auf einem Nagel oder einem runden Schraubendreher **59** positionieren, der horizontal in einem Schraubstock **34** befestigt ist. Wenn sich ein Ende eines Messers nach unten dreht, feilen Sie entlang der scharfen Kante des nach unten fallenden Endes. Das Messer ist ordnungsgemäß ausbalanciert, wenn kein Ende sinkt.

## Reinigung (Abb. A)



**WARNUNG:** Blasen Sie alle Lüftungsöffnungen mindestens einmal wöchentlich mit sauberer, trockener Luft aus. Tragen Sie bei dieser Arbeit immer zugelassenen Augenschutz, um Augenverletzungen zu vermeiden, sowie zugelassenen Atemschutz.



**WARNUNG:** Verwenden Sie niemals Lösungsmittel oder andere scharfe Chemikalien für die Reinigung der nichtmetallischen Teile des Geräts. Diese Chemikalien können das in den Kunststoffteilen verwendete Material aufweichen. Verwenden Sie ein nur mit Wasser und einer milden Seife befeuchtetes Tuch. Achten Sie darauf, dass niemals Flüssigkeiten in das Gerät eindringen. Tauchen Sie niemals irgendein Teil des Gerätes in eine Flüssigkeit.

- Lösen Sie den Bügelgriff **8**, um den Rasenmäher auszuschalten, lassen Sie die Messer zum Stehen kommen.
- entfernen Sie dann den Akku und ziehen den Sicherheitsschlüssel ab.
- Verwenden Sie ein stumpfes Werkzeug, um geschnittenes Gras von der Unterseite des Rasenmähers zu reinigen. Sprühen Sie kein Wasser oder andere Flüssigkeiten auf das Gerät.
- Überprüfen Sie nach mehrmaligem Gebrauch, ob alle Befestigungen fest angezogen sind.

## Korrosion (Abb. A)

Düngemittel und andere Gartenchemikalien enthalten Mittel, welche die Korrosion von Metallen stark beschleunigen. Wenn Sie Flächen mähen, auf denen Düngemittel oder Chemikalien verwendet wurden, sollten Sie den Rasenmäher nach dem Gebrauch unmittelbar wie folgt reinigen:

Lassen Sie den Bügelgriff **8** los, um den Rasenmäher auszuschalten, und entfernen Sie Akku und Sicherheitsschlüssel. Wischen Sie alle offenliegenden Teile mit einem feuchten Tuch ab.



**VORSICHT:** Gießen oder sprühen Sie zum Reinigen kein Wasser auf den Rasenmäher. Bewahren Sie das Gerät nicht auf oder in der Nähe von Düngemitteln oder Chemikalien auf. Eine solche Lagerung kann schnell zu Korrosion führen.

## Schmierung

Ihr Elektrogerät benötigt keine zusätzliche Schmierung.

## Umweltschutz



Abfalltrennung. Produkte und Akkus mit diesem Symbol dürfen nicht mit dem normalen Hausmüll entsorgt werden.



Produkte und Akkus enthalten Materialien, die wiederverwertet werden können, um den Bedarf an Rohstoffen zu verringern. Bitte recyceln Sie Elektroprodukte und Akkus gemäß den lokalen Bestimmungen. Weitere Informationen finden Sie auf [www.2helpU.com](http://www.2helpU.com).

## Akku

Dieser Longlife-Akku muss aufgeladen werden, wenn er nicht mehr ausreichend Energie erzeugt, um Arbeiten so gut wie zuvor zu erledigen. Entsorgen Sie ihn am Ende seiner technischen Lebensdauer mit der gebührenden Sorgfalt für unsere Umwelt:

- Entfernen Sie den Akku erst aus dem Werkzeug, wenn er vollständig entladen ist.
- Li-Ionen-Zellen sind recycelbar. Geben Sie die gebrauchten Akkus bei Ihrem Händler oder bei einer kommunalen Recycling-Sammelstelle ab. Dort werden die gesammelten Akkus recycelt oder ordnungsgemäß entsorgt.

## ANLEITUNG ZUR FEHLERSUCHE



**GEFAHR:** Um die Gefahr schwerer Verletzungen zu mindern, schalten Sie das Gerät aus und entfernen Sie den Sicherheitsschlüssel und den Akku, bevor Sie Einstellungen vornehmen oder Anbaugeräte oder Zubehör anbringen oder entfernen. Ungewollt Anlaufen kann Verletzungen verursachen.

Wenn Sie Hilfe zu Ihrem Produkt benötigen, wenden Sie sich an Ihre örtliche DEWALT-Vertragswerkstatt.

## PROBLEM

## LÖSUNG

Der Rasenmäher funktioniert nicht, wenn der Bügelgriff aktiviert wird.

Stellen Sie sicher, dass sich der Sicherheitsschlüssel ordnungsgemäß im Schloss befindet, und dass der Ein-/Ausschalter gedrückt wurde.

Lassen Sie den Bügelgriff los. Schalten Sie den Mäher aus. Entfernen Sie den Sicherheitsschlüssel und den Akku. Kippen Sie den Rasenmäher auf die Seite, und überprüfen Sie, ob sich die Messer frei drehen lassen.

Stellen Sie sicher, dass das Akkufach frei von Verschmutzungen und ordnungsgemäß angeschlossen ist.

Wurde der Akku vollständig aufgeladen? Drücken Sie die Taste der Ladestandanzeige.

Wenn die Anzeige für den zusammengeklappten Griff **15** leuchtet, siehe Kapitel **Heben des Einfachgriffs** in dieser Anleitung.

Der Messermotor blockiert beim Mähen.

Lassen Sie den Bügelgriff los. Schalten Sie den Mäher aus. Entfernen Sie den Sicherheitsschlüssel und den Akku. Kippen Sie den Rasenmäher auf die Seite, und überprüfen Sie, ob sich die Messer frei drehen lassen.

Stellen Sie die Schnitthöhe der Räder auf die höchste Position ein, und starten Sie den Rasenmäher.

Stellen Sie sicher, dass das Akkufach frei von Verschmutzungen ist.

Wurde der Akku vollständig aufgeladen? Drücken Sie die Taste der Ladestandanzeige.

Vermeiden Sie eine Überlastung des Rasenmähers. Verlangsamen Sie die Schnittgeschwindigkeit, oder heben Sie die Schnitthöhe an.

Wenn die Überhitzungsanzeige **13** leuchtet, lassen Sie den Akku und den Mäher abkühlen. Starten Sie den Mäher nach dem Abkühlen erneut und setzen Sie den Mähvorgang mit einer höheren Einstellung des Mähwerks fort.

Der Einfachgriff **1** rastet nicht in der Aufbewahrungsposition ein

Achten Sie darauf, dass die beiden Aufbewahrungslaschen **30** unten an den Rohren des Einfachgriffs **1** nach außen springen, bevor Sie den Einfachgriff **1** in die Aufbewahrungsposition herablassen.

Der Haupthandgriff **4** muss vollständig in den Sichtfenstern des Griffs **29** einrasten. Wenn er nicht wie in Abb. G gezeigt einrastet, drücken Sie den Haupthandgriff **4** zur Griffhalterung **2**, bis ein zweimaliges Klicken zu hören ist und beide Seiten der Sichtfenster des Griffs **29** wie in Abb. H gezeigt geschlossen sind.

Fahrautomatmotor bleibt während des Betriebs stehen

Schalten Sie die Stromversorgung des Mähers mit Fahrautomatik aus.

Verschmutzungen vom Gehäuse der Fahrautomatik entfernen.

Prüfen, ob die Räder frei drehbar sind.

Der Rasenmäher zeigt nur eine unzureichende Leistung oder mäht nicht den gesamten Rasen

Wurde der Akku vollständig aufgeladen? Drücken Sie die Taste der Ladestandanzeige.

Lassen Sie den Bügelgriff los, um den Rasenmäher auszuschalten. Entfernen Sie den Sicherheitsschlüssel und den Akku. Kippen Sie den Rasenmäher auf die Seite, und überprüfen Sie Folgendes:

- Schärfe der Messer – Halten Sie die Messer scharf.
- Das Deck und die Auswurföffnung auf Verstopfungen.

Die RadhöhenEinstellung ist möglicherweise zu niedrig für den gegebenen Rasen. Erhöhen Sie die Schnitthöhe.

Die Anzeige zum Schärfen der Messer **16** leuchtet auf, wenn die Messer gewartet werden müssen. Schärfen oder ersetzen Sie die Messer, siehe Abschnitt **Schärfen der Messer** in dieser Anleitung.

Der Rasenmäher lässt sich nur schwer schieben.

Lassen Sie den Bügelgriff los, um den Rasenmäher auszuschalten. Entfernen Sie den Sicherheitsschlüssel und den Akku. Vergrößern Sie die Schnitthöhe, um den Widerstand durch das Gras zu verringern. Überprüfen Sie, ob sich die Räder frei drehen lassen.

Wenn die Überhitzungsanzeige **13** leuchtet, lassen Sie den Akku und den Mäher abkühlen. Starten Sie den Mäher nach dem Abkühlen erneut und setzen Sie den Mähvorgang mit einer höheren Einstellung des Mähwerks fort.

Der Rasenmäher ist ungewöhnlich laut und vibriert.

Lassen Sie den Bügelgriff los, um den Rasenmäher auszuschalten. Entfernen Sie den Sicherheitsschlüssel und den Akku. Kippen Sie den Rasenmäher auf die Seite, und überprüfen Sie, ob das Messer verbogen oder beschädigt ist. Ersetzen Sie ein beschädigtes Messer ggf. durch ein Ersatzmesser von DEWALT. Übergeben Sie den Rasenmäher an eine DEWALT Vertragswerkstatt, wenn die Unterseite des Decks beschädigt ist. .

Wenn das Messer nicht sichtlich beschädigt ist und der Rasenmäher weiterhin vibriert: Lassen Sie den Bügelgriff los, um den Rasenmäher auszuschalten. Entfernen Sie den Sicherheitsschlüssel und den Akku. Demontieren Sie die gesamte Messerbaugruppe wie im Abschnitt **Entfernen und Installieren der Messer** beschrieben. Entfernen Sie Schmutz und reinigen Sie jedes Teil. Ersetzen Sie jedes Teil, wie im Abschnitt **Entfernen und Installieren der Messer** beschrieben. Übergeben Sie den Rasenmäher an eine zugelassene DEWALT-Vertragswerkstatt, wenn das Gerät weiterhin vibriert.

Geschnittenes Gras wird vom Rasenmäher nicht im Beutel aufgesammelt.

Die Auswurföffnung ist verstopft. Lassen Sie den Bügelgriff los, um den Rasenmäher auszuschalten. Entfernen Sie den Sicherheitsschlüssel und den Akku. Entfernen Sie abgeschnittenes Gras aus der Auswurföffnung.

Heben Sie die Schnitthöhe der Räder an, um die abgeschnittene Länge zu verkürzen.

Der Behälter ist voll. Leeren Sie den Behälter öfter.

# DCMWP500 54V MOWER

## DCMWSP550 54V SELF-PROPELLED MOWER

### Congratulations!

You have chosen a DEWALT tool. Years of experience, thorough product development and innovation make DEWALT one of the most reliable partners for professional power tool users.

### Technical Data

		DCMWP500	DCMWSP550
Voltage	$V_{DC}$	54	54
Battery type		Li-Ion	Li-Ion
No load speed	/min	2500	2500
Maximum speed	/min	2800	2800
Blade Length	cm	53	53
Weight	kg	26	29
Noise values and vibration values (tri-ax vector sum) according to EN62841-1			
$L_{PA}$ (emission sound pressure level)	dB(A)	77	77
K (uncertainty for the given sound level)	dB(A)	3	3
$L_{WA}$ (sound power level)	dB(A)	84	84
K (uncertainty for the given sound level)	dB(A)	1.3	1.3
Hand/arm weighted vibration value:			
Vibration emission value $a_h =$	$m/s^2$	2.5	2.5
Uncertainty K =	$m/s^2$	1.5	1.5

The vibration and/or noise emission level given in this information sheet has been measured in accordance with a standardised test given in EN62841 and may be used to compare one tool with another. It may be used for a preliminary assessment of exposure.



**WARNING:** The declared vibration and/or noise emission level represents the main applications of the tool. However, if the tool is used for different applications, with different accessories or is poorly maintained, the vibration and/or noise emission may differ. This may significantly increase the exposure level over the total working period.

An estimation of the level of exposure to vibration and/or noise should also take into account the times when the tool is switched off or when it is running but not actually doing the job. This may significantly reduce the exposure level over the total working period.

Identify additional safety measures to protect the operator from the effects of vibration and/or noise such as: maintain the tool and the accessories, keep the hands warm (relevant for vibration), organisation of work patterns.

### EC-Declaration of Conformity Machinery Directive



#### 54V Mower DCMWP500, DCMWSP550

DEWALT declares that these products described under **Technical Data** are in compliance with:

2006/42/EC, EN 62841-1:2015 + A11:2022; EN IEC 62841-4-3:2021 + A11:2021.

These products also comply with Directive 2014/30/EU and 2011/65/EU.

2000/14/EC, Lawnmower,  $50 < L \leq 70$ , Annex VI DEKRA Testing and Certification GmbH, Handwerkstraße 15, 70565 Stuttgart, Germany

Notified Body ID No.: 0158

Level of acoustic power according to 2000/14/EC

(Article 12, Annex VI,  $50 < L \leq 70$  cm):

$L_{WA}$  (measured sound power) 84 dB(A)

Uncertainty (K) = 1.3 dB(A)

$L_{WA}$  (guaranteed sound power) 88 dB(A)

For more information, please contact DEWALT at the following address or refer to the back of the manual.

The undersigned is responsible for compilation of the technical file and makes this declaration on behalf of DEWALT.

Markus Rompel  
Vice-President Engineering, PTE-Europe  
DEWALT, Richard-Klinger-Straße 11,  
65510, Idstein, Germany  
02.08.2023



**WARNING:** To reduce the risk of injury, read the instruction manual.

### Definitions: Safety Guidelines

The definitions below describe the level of severity for each signal word. Please read the manual and pay attention to these symbols.



**DANGER:** Indicates an imminently hazardous situation which, if not avoided, **will** result in **death or serious injury**.



**WARNING:** Indicates a potentially hazardous situation which, if not avoided, **could** result in **death or serious injury**.

Batteries				Chargers/Charge Times (Minutes)**									
Cat #	V <sub>DC</sub>	Ah	Weight (kg)	DCB104	DCB107	DCB112/ DCB1102	DCB113	DCB115/ DCB1104	DCB116	DCB117	DCB118	DCB132	
DCB546	18/54	6.0/2.0	1.08	60	270	170	140	90	80	40	60	90	
DCB547/G	18/54	9.0/3.0	1.46	75*	420	270	220	135*	110*	60	75*	135*	
DCB548	18/54	12.0/4.0	1.46	120	540	350	300	180	150	80	120	180	
DCB549	18/54	15.0/5.0	2.12	125	730	450	380	230	170	90	125	230	

\*Date code 201811475B or later

\*\*Battery charge times matrix provided for guidance only; charge times will vary depending on temperature and condition of batteries.



**CAUTION:** Indicates a potentially hazardous situation which, if not avoided, **may** result in **minor or moderate injury**.

**NOTICE:** Indicates a practice **not related to personal injury** which, if not avoided, **may** result in **property damage**.



Denotes risk of electric shock.



Denotes risk of fire.

## GENERAL POWER TOOL SAFETY WARNINGS



**WARNING:** Read all safety warnings, instructions, illustrations and specifications provided with this power tool. Failure to follow all instructions listed below may result in electric shock, fire and/or serious injury.

### SAVE ALL WARNINGS AND INSTRUCTIONS FOR FUTURE REFERENCE

The term "power tool" in the warnings refers to your mains-operated (corded) power tool or battery-operated (cordless) power tool.

#### 1) Work Area Safety

- Keep work area clean and well lit.** Cluttered or dark areas invite accidents.
- Do not operate power tools in explosive atmospheres, such as in the presence of flammable liquids, gases or dust.** Power tools create sparks which may ignite the dust or fumes.
- Keep children and bystanders away while operating a power tool.** Distractions can cause you to lose control.

#### 2) Electrical Safety

- Power tool plugs must match the outlet. Never modify the plug in any way. Do not use any adapter plugs with earthed (grounded) power tools.** Unmodified plugs and matching outlets will reduce risk of electric shock.
- Avoid body contact with earthed or grounded surfaces, such as pipes, radiators, ranges and refrigerators.** There is an increased risk of electric shock if your body is earthed or grounded.
- Do not expose power tools to rain or wet conditions.** Water entering a power tool will increase the risk of electric shock.
- Do not abuse the cord. Never use the cord for carrying, pulling or unplugging the power tool. Keep**

**cord away from heat, oil, sharp edges or moving parts.** Damaged or entangled cords increase the risk of electric shock.

- When operating a power tool outdoors, use an extension cord suitable for outdoor use.** Use of a cord suitable for outdoor use reduces the risk of electric shock.
- If operating a power tool in a damp location is unavoidable, use a residual current device (RCD) protected supply.** Use of an RCD reduces the risk of electric shock.

#### 3) Personal Safety

- Stay alert, watch what you are doing and use common sense when operating a power tool. Do not use a power tool while you are tired or under the influence of drugs, alcohol or medication.** A moment of inattention while operating power tools may result in serious personal injury.
- Use personal protective equipment. Always wear eye protection.** Protective equipment such as a dust mask, non-skid safety shoes, hard hat or hearing protection used for appropriate conditions will reduce personal injuries.
- Prevent unintentional starting. Ensure the switch is in the off position before connecting to power source and/or battery pack, picking up or carrying the tool.** Carrying power tools with your finger on the switch or energising power tools that have the switch on invites accidents.
- Remove any adjusting key or wrench before turning the power tool on.** A wrench or a key left attached to a rotating part of the power tool may result in personal injury.
- Do not overreach. Keep proper footing and balance at all times.** This enables better control of the power tool in unexpected situations.
- Dress properly. Do not wear loose clothing or jewellery. Keep your hair and clothing away from moving parts.** Loose clothes, jewellery or long hair can be caught in moving parts.
- If devices are provided for the connection of dust extraction and collection facilities, ensure these are connected and properly used.** Use of dust collection can reduce dust-related hazards.
- Do not let familiarity gained from frequent use of tools allow you to become complacent and ignore tool safety principles.** A careless action can cause severe injury within a fraction of a second.



#### 4) Power Tool Use and Care

- a) **Do not force the power tool. Use the correct power tool for your application.** The correct power tool will do the job better and safer at the rate for which it was designed.
- b) **Do not use the power tool if the switch does not turn it on and off.** Any power tool that cannot be controlled with the switch is dangerous and must be repaired.
- c) **Disconnect the plug from the power source and/ or remove the battery pack, if detachable, from the power tool before making any adjustments, changing accessories, or storing power tools.** Such preventive safety measures reduce the risk of starting the power tool accidentally.
- d) **Store idle power tools out of the reach of children and do not allow persons unfamiliar with the power tool or these instructions to operate the power tool.** Power tools are dangerous in the hands of untrained users.
- e) **Maintain power tools and accessories. Check for misalignment or binding of moving parts, breakage of parts and any other condition that may affect the power tool's operation. If damaged, have the power tool repaired before use.** Many accidents are caused by poorly maintained power tools.
- f) **Keep cutting tools sharp and clean.** Properly maintained cutting tools with sharp cutting edges are less likely to bind and are easier to control.
- g) **Use the power tool, accessories and tool bits, etc. in accordance with these instructions, taking into account the working conditions and the work to be performed.** Use of the power tool for operations different from those intended could result in a hazardous situation.
- h) **Keep handles and grasping surfaces dry, clean and free from oil and grease.** Slippery handles and grasping surfaces do not allow for safe handling and control of the tool in unexpected situations.

#### 5) Battery Tool Use and Care

- a) **Recharge only with the charger specified by the manufacturer.** A charger that is suitable for one type of battery pack may create a risk of fire when used with another battery pack.
- b) **Use power tools only with specifically designated battery packs.** Use of any other battery packs may create a risk of injury and fire.
- c) **When battery pack is not in use, keep it away from other metal objects, like paper clips, coins, keys, nails, screws or other small metal objects, that can make a connection from one terminal to another.** Shorting the battery terminals together may cause burns or a fire.
- d) **Under abusive conditions, liquid may be ejected from the battery; avoid contact. If contact accidentally occurs, flush with water. If liquid contacts eyes, additionally seek medical help.** Liquid ejected from the battery may cause irritation or burns.
- e) **Do not use a battery pack or tool that is damaged or modified.** Damaged or modified batteries may exhibit

unpredictable behaviour resulting in fire, explosion or risk of injury.

- f) **Do not expose a battery pack or tool to fire or excessive temperature.** Exposure to fire or temperature above 130 °C may cause explosion.
- g) **Follow all charging instructions and do not charge the battery pack or tool outside the temperature range specified in the instructions.** Charging improperly or at temperatures outside the specified range may damage the battery and increase the risk of fire.

#### 6) Service

- a) **Have your power tool serviced by a qualified repair person using only identical replacement parts.** This will ensure that the safety of the power tool is maintained.
- b) **Never service damaged battery packs.** Service of battery packs should only be performed by the manufacturer or authorised service providers.

#### Lawnmower Safety Warnings

1. **Do not operate the lawnmower in rain or wet conditions.** This may increase the risk of electric shock.
2. **Do not use the lawnmower in bad weather conditions, especially when there is a risk of lightning.** This decreases the risk of being struck by lightning.
3. **Thoroughly inspect the area for wildlife where the lawnmower is to be used.** Wildlife may be injured by the lawnmower during operation.
4. **Thoroughly inspect the area where the lawnmower is to be used and remove all stones, sticks, wires, bones, and other foreign objects.** Thrown objects can cause personal injury.
5. **Before using the lawnmower, always visually inspect to see that the blade and the blade assembly are not worn or damaged.** Worn or damaged parts increase the risk of injury.
6. **Check the grass catcher frequently for wear or deterioration.** A worn or damaged grass catcher may increase the risk of personal injury.
7. **Keep guards in place. Guards must be in working order and be properly mounted.** A guard that is loose, damaged, or is not functioning correctly may result in personal injury.
8. **Keep all cooling air inlets clear of debris.** Blocked air inlets and debris may result in overheating or risk of fire.
9. **While operating the lawnmower, always wear non-slip and protective footwear. Do not operate the lawnmower when barefoot or wearing open sandals.** This reduces the chance of injury to the feet from contact with the moving blade.
10. **While operating the lawnmower, always wear long trousers.** Exposed skin increases the likelihood of injury from thrown objects.
11. **Do not operate the lawnmower in wet grass. Walk, never run.** This reduces the risk of slipping and falling which may result in personal injury.
12. **Do not operate the lawnmower on excessively steep slopes.** This reduces the risk of loss of control, slipping and falling which may result in personal injury.
13. **When working on slopes, always be sure of your footing, always work across the face of slopes, never up or down**

**and exercise extreme caution when changing direction.**

This reduces the risk of loss of control, slipping and falling which may result in personal injury.

14. **Use extreme caution when reversing or pulling the lawnmower towards you. Always be aware of your surroundings.** This reduces the risk of tripping during operation.
15. **Do not touch blades and other hazardous moving parts while they are still in motion.** This reduces the risk of injury from moving parts.
16. **When clearing jammed material or cleaning the lawnmower, make sure all power switches are off and the battery pack is disconnected.** Unexpected operation of the lawnmower may result in serious personal injury.
17. **Stop the cutting means if the machine has to be tilted for transportation when crossing surfaces other than grass and when transporting the machine to and from the area to be used.**
18. **Do not tilt the machine when switching on the motor.**
19. **Stop the machine, and remove the safety key and detachable battery pack(s), make sure that all moving parts have come to a complete stop.**
  - After striking a foreign object, and to inspect the machine for damage and make repairs before restarting and operating the machine.
  - If the machine starts to vibrate abnormally, and then to immediately inspect for damage, replace or repair any damaged parts and to check for and tighten any loose parts.
20. **Empty the grass catcher before storage.**

## Safety Instructions



**WARNING:** When using cordless appliances, basic safety precautions, including the following, should always be followed to reduce the risk of fire, electric shock, personal injury and material damage.



**WARNING:** When using the machine the safety rules must be followed. For your own safety and bystanders please read these instructions before operating the machine. Please keep the instructions safe for later use.

- Read all of this manual carefully before operating the appliance.
- The intended use is described in this manual. The use of any accessory or attachment or the performance of any operation with this appliance other than those recommended in this instruction manual may present a risk of personal injury.
- Retain this manual for future reference.

## SAVE ALL WARNINGS AND INSTRUCTIONS FOR FUTURE REFERENCE

### Using Your Appliance

Always take care when using the appliance.

- This appliance is not intended for use by young or infirm persons without supervision.
- The appliance is not to be used as a toy.

- Do not allow children or animals to come near the work area or touch the appliance.
- Close supervision is necessary when the appliance is used near children.
- Use in a dry location only. Do not allow the appliance to become wet.
- Do not immerse the appliance in water.
- Do not open body casing. There are no user serviceable parts inside.
- Do not operate the appliance in explosive atmospheres, such as in the presence of flammable liquids, gases or dust.
- Before using, always visually inspect to see that the blades, blade bolts and cutter assembly are not worn or damaged. Replace worn or damaged blades and bolts in sets to preserve balance.
- Never operate the machine while people, especially children, or pets are nearby.
- Keep in mind that the operator or user is responsible for accidents or hazards occurring to other people or their property.

### Before Use

- While operating the machine always wear substantial footwear and long trousers. Do not operate the machine when barefoot or wearing open sandals. Avoid wearing clothing that is loose fitting or that has hanging cords or ties.
- Thoroughly inspect the area where the machine is to be used and remove all objects which can be thrown by the machine.
- Before using, always visually inspect to see that the blade, blade bolt and the blade assembly are not worn or damaged. Replace worn or damaged components in sets to preserve balance. Replace damaged or unreadable labels.

### After Use

- When not in use, the appliance should be stored in a dry, well ventilated place out of the reach of children.
- Children should not have access to stored appliances.
- When the appliance is stored or transported in a vehicle it should be placed in the boot or restrained to prevent movement following sudden changes in speed or direction.

### Inspection and Repairs

- Before use, check the appliance for damaged or defective parts. Check for breakage of parts, damage to switches and any other conditions that may affect its operation.
- Do not use the appliance if any part is damaged or defective.
- Have any damaged or defective parts repaired or replaced by an authorised repair agent.
- Never attempt to remove or replace any parts other than those specified in this manual.
- Be careful during adjustment of the mower to prevent entrapment of the fingers between moving blades/parts and fixed parts of the machine.
- When servicing the blades be aware that, even though the power source is switched off, the blades can still be moved.

## Additional Safety Instructions for

### Lawn Mowers

- Do not transport the machine while the power source is running.
- Firmly grip handle with both hands when operating the lawn mower.
- If at any time it is felt necessary to tilt the lawn mower, make sure that both hands remain in the operating position while the lawn mower is tilted. Keep both hands in the operating position until the lawn mower is returned to rest correctly on the ground.
- Never wear radio or music headphones while operating the lawn mower.
- Never attempt to make a wheel height adjustment while the motor is running or while the safety key is in the switch housing.
- If the lawn mower stalls, release bail bar to turn mower off, wait for blade to stop, before attempting to unplug the chute or remove anything from under the deck.
- Keep hands and feet away from cutting area.
- Keep blades sharp. Always use protective gloves when handling the lawn mower blade.
- If you are using the grass collector, check it frequently for wear and deterioration. If excessively worn, replace with a new grass collector for your safety.
- Use extreme caution when reversing or pulling the lawn mower towards you.
- Do not put hands or feet near or under the lawn mower. Keep clear of the discharger opening at all times.
- Clear the area where the lawn mower is to be used of objects such as rocks, sticks, wire, toys, bones etc., which could be thrown by the blade. Objects struck by the blade can cause severe injury to persons. Stay behind the handle when the motor is running.
- Do not operate the lawn mower barefooted or while wearing sandals. Always wear substantial footwear.
- Do not pull lawn mower backward unless absolutely necessary. Always look down and behind before and while moving backward.
- Never direct discharged material toward anyone. Avoid discharging material against a wall or obstruction. Material may ricochet back toward the operator. Release the bail bar to turn the lawn mower off and stop the blade when crossing gravel surfaces.
- Do not operate the lawn mower without the entire grass collector, discharge guard, rear guard, or other safety protective devices in place and working. Periodically check all guards and safety protective devices to ensure they are in good working order and will operate properly and perform their intended function. Replace a damaged guard or other safety device before further use.
- Never leave a running lawn mower unattended.
- Always release the bail bar to stop the motor and wait until the blade comes to a complete stop before cleaning the lawn mower, removing the grass bag, unclogging the discharge guard, when leaving the lawn mower, or before making any adjustments, repairs or inspections.
- Operate lawn mower only in daylight or good artificial light when objects in the path of the blade are clearly visible from the operating area of the lawn mower.
- Do not operate the lawn mower while under the influence of alcohol or drugs, or when you are tired or ill. Always stay alert, watch what you are doing, and use common sense.
- Avoid dangerous environments. Never operate the lawn mower in damp or wet grass, never use lawn mower in the rain. Always be sure of your footing, walk, never run.
- If the lawn mower should start to vibrate abnormally, release the bail bar, wait for the blade to stop and then check for the cause immediately. Vibration is generally a warning of trouble, see the **Troubleshooting Guide** for advice in the case of abnormal vibration.
- Always wear proper eye and respiratory protection when operating the lawn mower.
- The use of any accessory or attachment not recommended for use with this lawn mower could be hazardous. Only use accessories approved by DEWALT.
- Never overreach while operating the lawn mower. Always be sure to keep proper footing and balance at all times while operating the lawn mower.
- Mow across the face of slopes, never up and down. Exercise extreme caution when changing direction on slopes.
- Watch for holes, ruts, bumps, rocks or other hidden objects. Uneven terrain could cause a slip and fall accident. Tall grass can hide obstacles.
- Do not mow on wet grass or excessively steep slopes. Poor footing could cause a slip and fall accident.
- Do not mow near drop-offs, ditches, or embankments. You could lose your footing or balance.
- Always allow the mower to cool down before storing.
- Pull the plug from the socket and pull the battery pack from the machine. Make sure that all moving parts have come to a complete stop:
  - Whenever you leave the machine;
  - Before clearing a blockage;
  - Before checking, cleaning or working on the appliance.

### Safety of Others

- This appliance is not intended for use by persons (including children) with reduced physical, sensory or mental capabilities, or lack of experience and knowledge, unless they have been given supervision or instruction concerning use of the appliance by a person responsible for their safety.
- Children must be supervised to ensure that they do not play with the appliance.
- After striking a foreign object, inspect the appliance for damage and make repairs as necessary.

## Residual Risks

In spite of the application of the relevant safety regulations and the implementation of safety devices, certain residual risks cannot be avoided. These are:

- Injuries caused by touching any rotating/moving parts.
- Injuries caused when changing any parts, blades or accessories.
- Injuries caused by prolonged use of a tool. When using any tool for prolonged periods ensure you take regular breaks.
- Impairment of hearing.
- Health hazards caused by breathing dust developed when using your tool (example: working with wood, especially oak, beech and MDF).
- Risk of personal injury due to flying particles.
- Never pick up or carry an appliance while the motor is running.
- Risk of burns due to accessories becoming hot during operation.

### SAVE THESE INSTRUCTIONS

## Chargers

DEWALT chargers require no adjustment and are designed to be as easy as possible to operate.

### Electrical Safety

The electric motor has been designed for one voltage only. Always check that the battery pack voltage corresponds to the voltage on the rating plate. Also make sure that the voltage of your charger corresponds to that of your mains.



Your DEWALT charger is double insulated in accordance with EN60335; therefore, no earth wire is required.

If the supply cord is damaged, it must be replaced only by DEWALT or an authorised service organisation.

### Mains Plug Replacement (U.K. & Ireland Only)

If a new mains plug needs to be fitted:

- Safely dispose of the old plug.
- Connect the brown lead to the live terminal in the plug.
- Connect the blue lead to the neutral terminal.



**WARNING:** No connection is to be made to the earth terminal.

Follow the fitting instructions supplied with good quality plugs. Recommended fuse: 3 A.

### Using an Extension Cable

An extension cord should not be used unless absolutely necessary. Use an approved extension cable suitable for the power input of your charger (refer to **Technical Data**). The minimum conductor size is 1 mm<sup>2</sup>; the maximum length is 30 m. When using a cable reel, always unwind the cable completely.

## Important Safety Instructions for All Battery Chargers

**SAVE THESE INSTRUCTIONS:** This manual contains important safety and operating instructions for compatible battery

chargers (refer to **Technical Data**). Before using charger, read all instructions and cautionary markings on charger, battery pack, and product using battery pack.



**WARNING:** Shock hazard. Do not allow any liquid to get inside charger. Electric shock may result.



**WARNING:** We recommend the use of a residual current device with a residual current rating of 30 mA or less.



**CAUTION:** Burn hazard. To reduce the risk of injury, charge only DEWALT rechargeable batteries. Other types of batteries may burst, causing personal injury and damage.



**CAUTION:** Children should be supervised to ensure that they do not play with the appliance.

**NOTICE:** Under certain conditions, with the charger plugged into the power supply, the exposed charging contacts inside the charger can be shorted by foreign material. Foreign materials of a conductive nature such as, but not limited to, steel wool, aluminum foil or any buildup of metallic particles should be kept away from charger cavities. Always unplug the charger from the power supply when there is no battery pack in the cavity. Unplug charger before attempting to clean.

- **DO NOT attempt to charge the battery pack with any chargers other than the ones in this manual.** The charger and battery pack are specifically designed to work together.
- **These chargers are not intended for any uses other than charging DEWALT rechargeable batteries.** Any other uses may result in risk of fire, electric shock or electrocution.
- **Do not expose charger to rain or snow.**
- **Pull by plug rather than cord when disconnecting charger.** This will reduce risk of damage to electric plug and cord.
- **Make sure that cord is located so that it will not be stepped on, tripped over, or otherwise subjected to damage or stress.**
- **Do not use an extension cord unless it is absolutely necessary.** Use of improper extension cord could result in risk of fire, electric shock, or electrocution.
- **Do not place any object on top of charger or place the charger on a soft surface that might block the ventilation slots and result in excessive internal heat.** Place the charger in a position away from any heat source. The charger is ventilated through slots in the top and the bottom of the housing.
- **Do not operate charger with damaged cord or plug—** have them replaced immediately.
- **Do not operate charger if it has received a sharp blow, been dropped, or otherwise damaged in any way.** Take it to an authorised service centre.
- **Do not disassemble charger; take it to an authorised service centre when service or repair is required.** Incorrect reassembly may result in a risk of electric shock, electrocution or fire.
- **In case of damaged power supply cord, the supply cord must be replaced immediately by the manufacturer, its service agent or similar qualified person to prevent any hazard.**

- **Disconnect the charger from the outlet before attempting any cleaning. This will reduce the risk of electric shock.** Removing the battery pack will not reduce this risk.
- **NEVER** attempt to connect two chargers together.
- **The charger is designed to operate on standard 230V household electrical power. Do not attempt to use it on any other voltage.** This does not apply to the vehicular charger.







## Charging a Battery (Fig. B)

1. Plug the charger into an appropriate outlet before inserting battery pack.
2. Insert the battery pack **26** into the charger, making sure the battery pack is fully seated in the charger. The red (charging) light will blink repeatedly, indicating that the charging process has started.
3. The completion of charge will be indicated by the red light remaining ON continuously. The battery pack is fully charged and may be used at this time or left in the charger. To remove the battery pack from the charger, push the battery release button **27** on the battery pack.

**NOTE:** To ensure maximum performance and life of lithium-ion battery packs, charge the battery pack fully before first use.

## Charger Operation

Refer to the indicators below for the charge status of the battery pack.

Charge Indicators		
	Charging	
	Fully Charged	
	Hot/Cold Pack Delay*	

\*The red light will continue to blink, but a yellow indicator light will be illuminated during this operation. Once the battery pack has reached an appropriate temperature, the yellow light will turn off and the charger will resume the charging procedure.

The compatible charger(s) will not charge a faulty battery pack. The charger will indicate faulty battery by refusing to light.

**NOTE:** This could also mean a problem with a charger.

If the charger indicates a problem, take the charger and battery pack to be tested at an authorised service centre.

## Hot/Cold Pack Delay

When the charger detects a battery pack that is too hot or too cold, it automatically starts a Hot/Cold Pack Delay, suspending charging until the battery pack has reached an appropriate temperature. The charger then automatically switches to the pack charging mode. This feature ensures maximum battery pack life.

A cold battery pack will charge at a slower rate than a warm battery pack. The battery pack will charge at that slower rate throughout the entire charging cycle and will not return to maximum charge rate even if the battery pack warms.

The DCB118 charger is equipped with an internal fan designed to cool the battery pack. The fan will turn on automatically when the battery pack needs to be cooled. Never operate the charger if the

fan does not operate properly or if ventilation slots are blocked. Do not permit foreign objects to enter the interior of the charger.

## Electronic Protection System

XR Li-Ion tools are designed with an Electronic Protection System that will protect the battery pack against overloading, overheating or deep discharge.

The tool will automatically turn off if the Electronic Protection System engages. If this occurs, place the lithium-ion battery pack in the charger until it is fully charged.

## Wall Mounting

These chargers are designed to be wall mountable or to sit upright on a table or work surface. If wall mounting, locate the charger within reach of an electrical outlet, and away from a corner or other obstructions which may impede air flow. Use the back of the charger as a template for the location of the mounting screws on the wall. Mount the charger securely using drywall screws (purchased separately) at least 25.4 mm long with a screw head diameter of 7–9 mm, screwed into wood to an optimal depth leaving approximately 5.5 mm of the screw exposed. Align the slots on the back of the charger with the exposed screws and fully engage them in the slots.

## Charger Cleaning Instructions



**WARNING: Shock hazard. Disconnect the charger from the AC outlet before cleaning.** Dirt and grease may be removed from the exterior of the charger using a cloth or soft non-metallic brush. Do not use water or any cleaning solutions. Never let any liquid get inside the tool; never immerse any part of the tool into a liquid.

## Battery Packs

### Important Safety Instructions for All Battery Packs

When ordering replacement battery packs, be sure to include catalogue number and voltage.

The battery pack is not fully charged out of the carton. Before using the battery pack and charger, read the safety instructions below. Then follow charging procedures outlined.

### READ ALL INSTRUCTIONS

- **Do not charge or use battery in explosive atmospheres, such as in the presence of flammable liquids, gases or dust.** Inserting or removing the battery from the charger may ignite the dust or fumes.
- **Never force battery pack into charger. Do not modify battery pack in any way to fit into a non-compatible charger as battery pack may rupture, causing serious personal injury.**
- Charge the battery packs only in DeWALT chargers.
- **DO NOT** splash or immerse in water or other liquids.
- **Do not store or use the tool and battery pack in locations where the temperature may fall below 4 °C (39.2 °F) (such as outside sheds or metal buildings in winter), or reach or exceed 40 °C (104 °F) (such as outside sheds or metal buildings in summer).**



- **Do not incinerate the battery pack even if it is severely damaged or is completely worn out.** *The battery pack can explode in a fire. Toxic fumes and materials are created when lithium-ion battery packs are burned.*
- **If battery contents come into contact with the skin, immediately wash area with mild soap and water.** *If battery liquid gets into the eye, rinse water over the open eye for 15 minutes or until irritation ceases. If medical attention is needed, the battery electrolyte is composed of a mixture of liquid organic carbonates and lithium salts.*
- **Contents of opened battery cells may cause respiratory irritation.** *Provide fresh air. If symptoms persist, seek medical attention.*



**WARNING:** Burn hazard. Battery liquid may be flammable if exposed to spark or flame.



**WARNING:** Never attempt to open the battery pack for any reason. If battery pack case is cracked or damaged, do not insert into charger. Do not crush, drop or damage battery pack. Do not use a battery pack or charger that has received a sharp blow, been dropped, run over or damaged in any way (i.e., pierced with a nail, hit with a hammer, stepped on). Electric shock or electrocution may result. Damaged battery packs should be returned to service centre for recycling.



**WARNING:** Fire hazard. Do not store or carry the battery pack so that metal objects can contact exposed battery terminals. For example, do not place the battery pack in aprons, pockets, tool boxes, product kit boxes, drawers, etc., with loose nails, screws, keys, etc.



**CAUTION:** When not in use, place tool on its side on a stable surface where it will not cause a tripping or falling hazard. Some tools with large battery packs will stand upright on the battery pack but may be easily knocked over.

## Transportation



**WARNING:** Fire hazard. Transporting batteries can possibly cause fire if the battery terminals inadvertently come into contact with conductive materials. When transporting batteries, make sure that the battery terminals are protected and well-insulated from materials that could contact them and cause a short circuit. **NOTE:** Lithium-ion batteries should not be put in checked baggage.

DeWALT batteries comply with all applicable shipping regulations as prescribed by industry and legal standards, which include UN Recommendations on the Transport of Dangerous Goods; International Air Transport Association (IATA) Dangerous Goods Regulations; International Maritime Dangerous Goods (IMDG) Regulations; and the European Agreement Concerning The International Carriage of Dangerous Goods by Road (ADR). Lithium-ion cells and batteries have been tested to section 38.3 of the UN Recommendations on the Transport of Dangerous Goods Manual of Tests and Criteria.

In most instances, shipping a DeWALT battery pack will be excepted from being classified as a fully regulated Class 9 Hazardous Material. In general, only shipments containing

a lithium-ion battery with an energy rating greater than 100 Watt Hours (Wh) will require being shipped as fully regulated Class 9. All lithium-ion batteries have the Wh rating marked on the pack. Furthermore, due to regulation complexities, DeWALT does not recommend air shipping lithium-ion battery packs alone regardless of Wh rating. Shipments of tools with batteries (combo kits) can be air shipped as excepted if the Wh rating of the battery pack is no greater than 100 Wh.

Regardless of whether a shipment is considered excepted or fully regulated, it is the shipper's responsibility to consult the latest regulations for packaging, labeling/marketing and documentation requirements.

The information provided in this section of the manual is provided in good faith and believed to be accurate at the time the document was created. However, no warranty, expressed or implied, is given. It is the buyer's responsibility to ensure that its activities comply with the applicable regulations.

## Storage Recommendations

1. The best storage place is one that is cool and dry away from direct sunlight and excessive heat or cold. For optimum battery performance and life, store battery packs at room temperature when not in use.
2. For long storage, it is recommended to store a fully charged battery pack in a cool, dry place out of the charger for optimal results.

**NOTE:** Battery packs should not be stored completely depleted of charge. The battery pack will need to be recharged before use.

## Labels on Charger and Battery Pack

In addition to the pictographs used in this manual, the labels on the charger and the battery pack may show the following pictographs:



Read instruction manual before use.



Refer to **Technical Data** for charging time.



Do not probe with conductive objects.



Do not charge damaged battery packs.



Do not expose to water.



Have defective cords replaced immediately.



Charge only between 4 °C and 40 °C.



Only for indoor use.





Discard the battery pack with due care for the environment.



Charge DeWALT battery packs only with designated DeWALT chargers. Charging battery packs other than the designated DeWALT batteries with a DeWALT charger may make them burst or lead to other dangerous situations.



Do not incinerate the battery pack.

### Battery Type

These battery packs may be used: DCB546, DCB547, DCB547G, DCB548, DCB549. Refer to **Technical Data** for more information.

### Package Contents

The package contains:

- 1 Lawn mower
- 1 Grass Collection Bag
- 1 Side Discharge Chute
- 1 Safety Key
- 1 Instruction manual

**NOTE:** Battery packs, chargers and kitboxes are not included with N models. Battery packs and chargers are not included with NT models. B models include Bluetooth® battery packs.

**NOTE:** The Bluetooth® word mark and logos are registered trademarks owned by the Bluetooth®, SIG, Inc. and any use of such marks by DeWALT is under license. Other trademarks and trade names are those of their respective owners.

- Check for damage to the tool, parts or accessories which may have occurred during transport.
- Take the time to thoroughly read and understand this manual prior to operation.

### Markings on Tool

The following pictograms are shown on the tool:



Read instruction manual before use.



Directive 2000/14/EC guaranteed sound power.



Do not expose to rain.



Do not spray with water.



Always wear proper eye protection.



Always wear proper ear protection.



Beware of sharp blades.



To avoid the risk of serious injury do not mow slopes at an angle of more than 15°/25%.



Do not mow down slopes.



Do not mow up slopes.



Mow across the face of slopes less than 15°/25%.



Always look down and behind before and while moving backward.



Do not operate machine without the rear flap or rear side discharge chute in place.

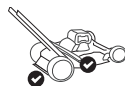

Operate machine with rear flap and rear side discharge chute in place.

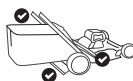

Operate machine with rear flap and grass collection bag in place.



Always inspect mowing area before mowing and remove objects that could be thrown by blade.



Rotating blades can cause serious injury. Keep hands and feet clear of mower deck and discharge opening at all times. Always be sure blade has stopped. Release bail handle to turn mower off and wait for the blade to stop rotating (approximately 3 seconds) and remove the safety key and battery pack before removing and replacing grass catcher, cleaning, servicing, transporting or lifting the mower.



Turn mower off and wait for the blade to stop rotating (approximately 3 seconds) and remove the safety key and battery pack before cleaning, servicing, transporting or lifting the mower.



Objects struck by mower blade can cause serious injury. Stay behind the handle when the motor is running. Always ensure persons and pets are a safe distance from the mower while operating. Release bail handle to turn mower off and wait for the blade to stop rotating (approximately 3 seconds) before crossing walk, roads, patio and gravel drives.



Keep children and bystanders away while operating mower.



### Date Code Position (Fig. E)

The production date code **61** consists of a 4-digit year followed by a 2-digit week and is extended by a 2-digit factory code.

### Description (Fig. A)

**WARNING:** Never modify the power tool or any part of it. Damage or personal injury could result.

- 1 Single touch handle
- 2 Handle support
- 3 Handle unlock button
- 4 Main handle
- 5 Handle release button
- 6 Safety key

- 7 Switch box
- 8 Bail handle
- 9 Self drive lever (DCMWSP550 only)
- 10 Speed adjustment dial (DCMWSP550 only)
- 11 Power button
- 12 Control panel
- 13 Overheat indicator
- 14 Cutting load meter indicator
- 15 Handle folding indicator
- 16 Blade sharpening indicator
- 17 Blade reset button
- 18 State of charge indicator
- 19 Battery port cover
- 20 Cut height adjustment lever
- 21 Rear door cover
- 22 Grass collection bag
- 23 Grass collection bag handle
- 24 Mulching plug
- 25 Rear side discharge chute

### Intended Use

This lawn mower has been designed for professional lawn mowing applications.

**DO NOT** use under wet conditions or in the presence of flammable liquids or gases.

This lawn mower is a professional lawn care appliance.

**DO NOT** let children come into contact with the tool. Supervision is required when inexperienced operators use this tool.

- **Young children and the infirm.** This appliance is not intended for use by young children or infirm persons without supervision.
- This product is not intended for use by persons (including children) suffering from diminished physical, sensory or mental abilities; lack of experience, knowledge or skills unless they are supervised by a person responsible for their safety. Children should never be left alone with this product.

### ASSEMBLY AND ADJUSTMENTS

**⚠ DANGER:** To reduce the risk of serious personal injury, turn unit off and remove the safety key and battery pack before making any adjustments or removing/installing attachments or accessories. An accidental start-up can cause injury.

### Single Touch Handle Adjustments (Fig. D, E)

The mower is shipped in the storage position. You will need to adjust the single touch handle **1** to the operating position before continuing.

#### Raise the Single Touch Handle (Fig. D, E)

1. To unlock the single touch handle **1** from the storage position, squeeze the handle unlock button **3**.  
**NOTE:** The handle unlock button **3** is located on the back of handle support **2**.

**NOTE:** The main handle **4** must pop out slightly from both sides of the single touch handle tubes before lifting the single touch handle **1** from the storage position as shown in Fig. D.

2. Raise the single touch handle **1** to the locked position. Listen for an audible click and ensure the single touch handle **1** is locked into position before proceeding.
3. Extend the main handle **4** outward until a set of audible clicks is heard. The single touch handle **1** is now in the operation position.

**NOTE:** Take care to not pinch, pull or otherwise stress the cord **28**.

## Adjusting the Main Handle Height (Fig. F)

The main handle **4** extends to accommodate taller users.

1. To extend the main handle **4** to the lower height position, press the handle release button **5** and pull the main handle away from the handle support **2** until an audible click is heard, indicating that it is locked into the lower height position.

**NOTE:** The handle release button **5** is located on the bottom of handle support **2**.

2. To extend the main handle **4** to the upper height position, press the handle release button **5** and pull the main handle away from the handle support **2** until an audible click is heard, indicating that it is locked into the upper height position.

3. Ensure the main handle **4** locks into position before proceeding.

**NOTE:** When the battery pack **26** and safety key **6** are inserted and the bail handle **8** is pulled, the handle folding indicator **15** will illuminate if the single touch handle **1** is not locked into position.

4. To retract the main handle **4** to the lower height position, press the handle release button **5** and push the main handle **4** towards the handle support **2** until an **audible click is heard**, indicating that it is locked into the lower height position.
5. Ensure the main handle **4** locks into position before proceeding.

## Storage Mode (Fig. G-L)



**DANGER: MAKE CERTAIN THE SAFETY KEY IS REMOVED TO PREVENT ACTUATION BEFORE REMOVING OR INSTALLING BATTERY.**



**DANGER:** Turn unit off and remove safety key and battery pack.

1. To retract the main handle **4**, press the handle release button **5** and push the main handle **4** towards the handle support **2** until two audible clicks are heard, indicating that both sides of the handles are locked into position. The main handle **4** must be fully seated against the handle support.

**NOTE:** The main handle **4** must fully engage the handle windows **29**. If they are not engaged as shown in Fig. G, press the main handle **4** towards the handle support **2** until two audible clicks are heard and both sides of handle windows **29** are closed as shown in Fig. H.

**NOTE:** Ensure the two storage latches **30** at the back of the single touch handle **1** tubes pop outward as shown in Fig. J before lowering the single touch handle **1** into the storage position.

2. Fold the single touch handle **1** towards the front wheels **32** into storage position. Listen for two audible clicks as the two storage latches **30** slide into the storage slots **31** as shown in Fig. K.
3. Ensure the single touch handle **1** is locked into storage position before proceeding.
4. The mower can be stored standing up, with the collection bag removed, or flat on its wheels as shown in Fig. L.

**NOTE:** Take care to not pinch, pull or otherwise stress the cord **28**.

## Grass Collection Bag (Fig. M)



**DANGER:** Turn unit off and remove safety key and battery pack.

1. Lift the rear door cover **21**, remove mulching plug **24**, and place the grass collection bag **22** onto the mower so the bag lugs **20** slide into the slots **39** on the inside plastic surfaces of the handle brackets. Then lower the rear door cover **21**.

**NOTE:** If installed, remove rear side discharge chute **25** and ensure the rear door cover **21** is fully up before installing grass collection bag **22**.

## Mulching (Fig. N)



**DANGER:** Turn unit off and remove safety key and battery pack.

1. To operate mower in mulching mode, remove the grass collection bag **22** or rear side discharge chute **25**.
2. Lift the rear door cover **21** and slide the mulching plug **24** fully into the mower.
3. Ensure the pins **35** on the mulching plug **24** engage the slots **36** on the mower as shown in Fig. N.
4. Be sure rear door cover **21** is closed.

## Side Discharge (Fig. O)



**DANGER:** Turn unit off and remove safety key and battery pack.

1. To operate mower in side discharge mode, remove the grass collection bag **22**.
2. Lift the rear door cover **21** and hook rear side discharge chute **25** onto the mower and engage slot on left as shown in Fig. O.
3. Release the rear door cover **21** and ensure the rear side discharge chute **25** is secured in place before operating the mower.

## Adjusting Mower Height (Fig. P)

The height of cut is adjusted by the cut height adjust lever **20**.

**NOTE:** If you are not sure which height to mow at, begin mowing with the cut height adjustment lever **20** positioned at the highest setting and adjust height down as needed for your application.

### To Set the Height of Cut

1. Pull the cut height adjustment lever **20** out of the locking notch **37**.
2. Move the cut height adjustment lever **20** towards the rear of the mower to raise the height of cut.
3. Move the cut height adjustment lever **20** towards the front of the mower to lower the height of cut.
4. Push the cut height adjustment lever **20** into one of the locking notches **37**.

## OPERATION

 **DANGER:** To reduce the risk of serious personal injury, turn unit off and remove the safety key and battery pack before making any adjustments or removing/installing attachments or accessories. An accidental start-up can cause injury.

### Proper Hand Position (Fig. Q, R)

 **WARNING:** To reduce the risk of serious personal injury, ALWAYS use proper hand position as shown.

 **WARNING:** To reduce the risk of serious personal injury, ALWAYS hold securely in anticipation of a sudden reaction.

#### DCMWP500

Proper hand position requires both hands grasping the main handle **4** and bail handle **8** as shown in Fig. Q.

#### DCMWSP550

Proper hand position requires both hands grasping the main handle **4** and bail handle **8** together when not in self-propel mode; and both hands grasping the main handle, bail handle, and self drive lever **9** together when in self-propel mode as shown in Fig. R.

## READ THIS INSTRUCTION MANUAL BEFORE OPERATING YOUR MOWER

Refer to Fig. A at the beginning of this manual for a complete list of components. Save this manual for future reference.

 **DANGER:** Sharp moving blade. Do not operate the mower in mulching mode if the rear door is not closed under spring tension as serious injury could result. Take your mower to the nearest service center for repair.

 **DANGER:** Do not operate mower unless handle is locked into position.

 **DANGER:** Sharp moving blade. Never operate the mower in bagging mode unless the bag lugs on the grass collection bag are seated properly on the mower and the rear door rests firmly against the top of the grass collection bag as serious injury could result.

 **DANGER:** Sharp moving blade. Do not operate the mower in side discharge mode unless the rear side discharge chute is properly installed with the rear door cover resting firmly against it.

 **WARNING:** Let the mower work at its own pace. Do not overload.

## Installing and Removing the Battery Pack (Fig. S)

 **DANGER:** MAKE CERTAIN THE SAFETY KEY IS REMOVED TO PREVENT ACTUATION BEFORE REMOVING OR INSTALLING BATTERY.

The mower will turn off and the overheat indicator **13** will blink if the battery pack reaches the high temperature limit, which can be caused by cutting heavy grass. If this occurs, allow the battery pack to cool and then resume cutting with the mower deck set higher.

**NOTE:** For best results, make sure the battery pack is fully charged.

### To Install Battery Pack

1. Lift and hold the battery port cover **19** up to expose the battery port **38**.
2. Slide a battery pack **26** into the battery port **38** until an audible click is heard (Fig. S).

**NOTE:** Ensure the battery pack is fully seated and fully latched into position.

3. Close the battery port cover **19**. Ensure the battery port cover is fully closed before starting mower.

### To Remove Battery Pack

1. Lift and hold the battery port cover **19** up to expose the battery port **38**.
2. Depress the battery release button **27** and pull the battery pack **26** out of battery port.

### Fuel Gauge Battery Packs (Fig. C)

Some DEWALT battery packs include a fuel gauge, which consists of three green LED lights that indicate the level of charge remaining in the battery pack.

To actuate the fuel gauge, press and hold the fuel gauge button **62**. A combination of the three green LED lights will illuminate, designating the level of charge left. When the level of charge in the battery is below the usable limit, the fuel gauge will not illuminate and the battery will need to be recharged.

**NOTE:** The fuel gauge is only an indication of the charge left on the battery pack. It does not indicate tool functionality and is subject to variation based on product components, temperature and end-user application.

### Safety Key (Fig. T)

 **DANGER:** Sharp moving blade. In order to prevent accidental start-up or unauthorized use of your cordless mower, a removable safety key has been incorporated into the design of your mower. The mower will be completely disabled when the safety key has been removed from the mower.

**! DANGER: Rotating blades can cause serious injury.**  
To prevent serious injury, turn unit off and remove safety key and battery pack when unattended, or when charging, cleaning, servicing, transporting, lifting, or storing mower.

1. Insert safety key **6** into the key slot **50**, located on the main handle **4**, until it is fully seated inside of the key slot **50** as shown in Fig. T.
2. The mower is now operational.

## LED Dashboard Indicators (Fig. A, U)

The control panel **12** contains the state of charge indicator, load meter indicator, temperature indicator, handle folding indicator, blade sharpening indicator and reset button.

### State of Charge Indicator (Fig. U)



The DCMWP500 and DCMWSP550 are equipped with a state of charge indicator. This will display the current level of charge in the battery during use. It does not indicate tool functionality and is subject to variation based on product components, temperature and end-user application.

- The state of charge indicator LEDs **18** will illuminate, indicating the percent of charge in the battery.
- When all 5 state of charge indicator LEDs **18** illuminate, the battery is fully charged.
- When one state of charge indicator LED **18** illuminates, charge is low and then it will flash when the battery is discharged. Remove the battery and charge it.

### State of Charge Indicator LED Status

	LEVEL OF CHARGE	CHARGE INDICATOR LED COLOR
	100% - 85%	White
	70% - 85%	White
	50% - 70%	White
	25% - 50%	White
	≤25%	White
	Low battery shutdown	White and blinking

### Handle Folding Indicator (Fig. U)



The handle folding indicator **15** will illuminate when the single touch handle **1** is not engaged in the operating position when the safety key **6** and battery pack **26** are installed, and the bail handle **8** is pulled. To clear the handle folding indicator **15**, refer to the **Raise the Single Touch Handle** section in this manual.

### Cutting Load Meter Indicator (Fig. U)

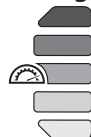

The cutting load meter indicator **14** will illuminate white, yellow or red when mowing.

- White indicates a low cutting load.
- Yellow indicates a medium cutting load.
- Red indicates a high cutting load. Runtime will be reduced if there is a prolonged high load while mowing.

### Overheat Indicator (Fig. U)



- The overheat indicator **13** will illuminate amber and then blink when the battery or motor is overloaded during operation.
- The overheat indicator **13** will illuminate red and then blink when the module has reached a high temperature.
- To clear the overheat indicator **13**, allow the battery and mower to cool down. When cooled, restart the mower and resume cutting with the mower deck set higher.

### Blade Sharpening Indicator (Fig. U)



The blade sharpening indicator **16** will illuminate when the blades need service. Sharpen or replace the blades, refer to the **Blade Sharpening** section in this manual.

### Blade Reset Button (Fig. U)



**NOTE:** Ensure the battery pack **26** and safety key **6** are installed before attempting to reset.

To clear the blade sharpening indicator **16**, power on the LED dashboard **12** by pulling and holding the bail handle **8** to the main handle **4**. Press and hold the blade reset button **17** until the blade sharpening indicator **16** turns off.

## Starting Mower (Fig. Q-T)



**DANGER: Sharp moving blade. Never attempt to override the operation of the switch box and safety key system as serious injury could result.**



**WARNING: Ensure self drive is disengaged before starting the mower.**

**NOTE:** Mower is operational when the battery pack **26** and safety key **6** are installed.

1. Lift and hold the battery port cover **19** up to expose the battery port **38**.
2. Slide a battery pack **26** into the battery port **38** until an audible click is heard.  
**NOTE:** Ensure the battery pack is fully seated and fully latched into position before starting mower.
3. Close the battery port cover **19**. Ensure the battery port cover **19** is fully closed before starting the mower.
4. Insert safety key **6** into the key slot **50**, located on the main handle **4**, until it is fully seated inside of the key slot **50** as shown in Fig. T.
5. To power on the LED dashboard **12**, pull and hold the bail handle **8** to the main handle **4**.
6. To start the mower blades, continue to hold the bail handle **8** to the main handle **4** and then press the power button **11**.  
**NOTE:** Once the mower starts you can release the power button **11**, but you must continue to hold the bail handle **8** to the main handle **4** for the mower to stay running.
7. To turn the mower OFF, release the bail handle **8**.



**WARNING: Never attempt to lock a switch or bail handle in the ON position.**

**NOTE:** Once the bail handle **8** has returned to the original position it will activate the "Automatic Braking Mechanism." The motor is braked and the mower blades will stop rotating in three seconds or less. If mower blades rotate longer than three seconds, discontinue using mower and have it serviced.

## DCMWSP550 ONLY Self Drive System (Fig. V)



**DANGER: Sharp moving blade. Never attempt to override the operation of the switch box, the self drive system or the safety key system as serious injury could result.**

Your mower DCMWSP550 is equipped with a self drive system which functions independently of the mower blades.

1. To use self drive, press the self drive lever **9** towards the main handle **4**.
2. To turn off self drive, release the self drive lever **9**.

**NOTE:** During cutting, at times it may be easier to maneuver around an object, such as a tree or plants, with the self drive off. The mower can easily be used with the self drive system off.

## DCMWSP550 ONLY Speed Adjustment Dial (Fig. W)

Your DCMWSP550 mower is equipped with a speed adjustment dial **10** located next to the control panel **12**. The numbers on the speed adjustment dial **10** indicate how quickly or slowly the self drive system propels the mower. Choosing a lower number propels the mower at a slower pace. Choosing a higher number propels the mower at a faster pace.

1. To increase the speed of the self drive system, rotate the speed adjustment dial **10** towards the rabbit icon **40**.  
**NOTE:** The speed adjustment dial **10** will display a higher number.
2. To decrease the speed of the self drive system, rotate the speed adjustment dial **10** towards the turtle icon **41**.  
**NOTE:** The speed adjustment dial **10** will display a lower number.

## Mower Overload

To prevent damage due to overload conditions, do not try to remove too much grass at one time. Slow down your cutting pace, or raise the cut height.

## Mowing Tips (Fig. T)



**WARNING: ALWAYS INSPECT AREA WHERE MOWER IS TO BE USED AND REMOVE ALL STONES, STICKS, WIRE, BONES, AND OTHER DEBRIS WHICH MIGHT BE THROWN BY THE ROTATING BLADE.**



**WARNING: Mow across the face of slopes, never up-and-down. Exercise extreme caution when changing direction on slopes. Do not mow excessively steep slopes (greater than 15 degrees). Always maintain good footing.**

- Release bail handle **8** to turn mower "OFF" when crossing any gravel area (stones can be thrown by the blades).
- Set mower at highest cutting height when mowing in rough ground or in tall weeds. Removing too much grass at one time can cause the motor to be overloaded and to stop.
- If a grass collection bag **22** is used during the fast growing season, the grass may tend to clog up at the discharge opening. Release bail handle to turn mower off, remove the safety key **6** and battery pack **26**. Remove the grass collection bag **22** and shake the grass down to the back end of the bag. Also clean out any grass or debris which may be packed around the discharge opening. Reinstall the grass collection bag **22**.
- If mower should start to vibrate abnormally, release bail handle to turn mower off, remove the safety key and battery pack. Immediately check for cause. Vibration is a warning of trouble. Do not operate the mower until a service check has been made.
- For best cutting results, keep blades sharpened and balanced.
- Inspect and thoroughly clean mower after each use. A deck with caked grass will degrade performance.



- Always release the bail handle to turn mower off, remove safety key and battery pack when leaving it unattended even for a short period of time.

### The following suggestions will help you to obtain optimum runtime from your cordless mower:

- Slow down your cutting pace in areas where the grass is especially long or thick.
- Avoid mowing when the grass is wet from rain or dew-soaked.
- Cut your lawn frequently, especially during high growth periods.

**NOTE:** It is recommended that your battery pack be recharged after each use to prolong the battery pack life. Frequent charging will not harm your battery pack, and will ensure that the battery pack is fully charged and ready for its next use.

**NOTE:** Storing the battery pack not fully charged will shorten its life.

## MAINTENANCE

This product has been designed to operate over a long period of time with a minimum of maintenance. Continuous satisfactory operation depends upon proper care and regular cleaning.

**⚠ DANGER:** To reduce the risk of serious personal injury, turn unit off and remove the safety key and battery pack before making any adjustments or removing/installing attachments or accessories. An accidental start-up can cause injury.

The charger and battery pack are not serviceable.

## Optional Accessories

**⚠ WARNING:** Since accessories, other than those offered by DEWALT, have not been tested with this product, use of such accessories with this tool could be hazardous. To reduce the risk of injury, only DEWALT-recommended accessories should be used with this product.

Consult your dealer for further information on the appropriate accessories.

## Removing and Installing Blades

### (Fig. X–DD)

**⚠ DANGER: RISK OF INJURY.** WHEN REASSEMBLING THE BLADE SYSTEM, ENSURE EACH PART IS REINSTALLED CORRECTLY, AS DESCRIBED BELOW. IMPROPER ASSEMBLY OF THE BLADES OR OTHER PARTS OF THE BLADE SYSTEM MAY CAUSE SERIOUS INJURY.

**⚠ DANGER:** To reduce the risk of serious personal injury, turn unit off, remove safety key and battery packs before making any adjustments or removing/installing attachments or accessories. An accidental start-up can cause injury.

Replacement blades are available from your nearest authorized service center. This mower requires replacement blades: DT20902.

Cut a piece of 38 mm x 89 mm timber **42** (about 61 cm long) to keep blades from turning when removing the blade assembly bolt **43**.

**⚠ WARNING:** Use gloves and proper eye protection. Turn the mower on its side. Be careful of sharp edges of blades.

1. Position the mower on its side, with two wheels flat on the ground.
2. Position the 38 mm x 89 mm timber **42** between the blade assembly **47** and outer lip of deck as shown in Fig. X to keep the blades from turning.
3. Unscrew and remove the blade assembly bolt **43** counterclockwise with a 14 mm (9/16") wrench **44** (not included) as shown in Fig. X, Y.
4. Remove the keyed spacer **45** and blade assembly **47** from the blade shaft **49**.
5. Secure the blade assembly **47** in a vise **34** as shown in Fig. Z.
6. Unscrew the four blade nuts **51** counterclockwise with a 14 mm (9/16") wrench **44** (not included) as shown in Fig. Z. First unscrew the two blade nuts **51** for blade **1 52** and remove blade **1**. Then unscrew the two blade nuts **51** for blade **2 53** and pull blade **2** from the blade hub **48**.

**NOTE:** The mower blades **52** and **53** have keyed mounting holes **55** permitting them to only be installed onto the blade hub **48** in the correct orientation.

7. Examine all pieces for damage and replace if necessary.
8. Install sharpened or new blades onto the blade hub **48** as shown in Fig. AA, BB.
9. Blade **2 53** is installed first, the bolt holes being aligned with the outer blade studs **56** and keyed mounting hole **55** on the blade hub **48** as shown in Fig. AA.
 

**NOTE:** Ensure the keyed mounting hole **55** engages the key **57** on the blade hub **48** as shown in Fig. AA. The key **57** should be proud of blade **2 53**.
10. Blade **1 52** is installed second, the bolt holes being aligned with the inner blade studs **58** and keyed mounting hole **55** on the blade hub **48** as shown in Fig. BB.
 

**NOTE:** Ensure the keyed mounting hole **55** engages the key **57** on the blade hub **48** and sits flush as shown in Fig. BB.

**NOTE:** If blade **1 52** is not flush with the key **57** on the blade hub **48**, then the blades have been mounted in the incorrect order and must be reversed.
11. Thread the four blade nuts **51** onto the blade studs **56** and **58** as shown in Fig. AA, BB. Hand tighten the four blade nuts **51**.
 

**NOTE:** When replacing sharpened or new blades on blade hub **48** make sure the bottom of the blade as marked **Grass Side** will be facing the ground when the mower is returned to its normal upright position.
12. Secure the blade assembly **47** in a vise **34**. Tighten the four blade nuts **51** clockwise with a 14 mm (9/16") wrench **44** (not included). Torque the four blade nuts **51** to 18-27 Nm (13-20 ft-lbs).

13. In this order, install the blade assembly **47** and keyed spacer **45** onto the blade shaft **49** as shown in Fig. CC.  
**NOTE:** Align the keys **46** on the keyed spacer **45** with the key slots **60** on the blade shaft **49** as shown in Fig. CC.
14. Install the blade assembly bolt **43** and hand tighten.
15. Position the 38 mm x 89 mm timber **42** between the blade assembly **47** and outer lip of deck as shown in Fig. DD to keep the blades from turning.
16. Fully tighten the blade assembly bolt **43** using a 14 mm (9/16") wrench **44** (not included). Torque the blade assembly bolt **43** to 50-68 Nm (37-50 ft-lbs).
17. Return the mower to its normal upright position.

## Blade Sharpening (Fig. EE)

KEEP BLADE SHARP FOR BEST MOWER PERFORMANCE. A DULL BLADE DOES NOT CUT GRASS CLEANLY.



**WARNING:** Use gloves and proper eye protection while removing, sharpening, and installing blades. Ensure that safety key and battery pack are removed.

Sharpening the blades twice during a mowing season is usually sufficient under normal circumstances. Sand causes the blade to dull quickly. If your lawn has sandy soil, more frequent sharpening may be required. **REPLACE BENT OR DAMAGED BLADES IMMEDIATELY.**

### When Sharpening a Blade:

- Make sure blade remains balanced.
- Sharpen blades at the original cutting angle.
- Sharpen cutting edges on both ends of blade, removing equal amounts of material from both ends.

### To Sharpen Blade in a Vise (Fig. EE)

1. Be sure the bail handle is released, the blades have stopped and safety key and battery pack are removed before removing the blades.
2. Remove blades from mower. See instructions for **Removing and Installing Blades**.
3. Secure blade **52** or **53** in a vise **34**.
4. Wear proper eye protection and gloves and be careful not to cut yourself.
5. Carefully file the cutting edges of the blade with a fine tooth file **54** (not included) or sharpening stone (not included), maintaining the angle of the original cutting edge.
6. Check balance of blade. See instructions for **Blade Balancing**.
7. Replace blades on mower and tighten securely.

## Blade Balancing (Fig. EE, FF)

Check balance of each blade **52** or **53** by placing the keyed mounting hole **55** over a nail or round screwdriver **59**, clamped horizontally in a vise **34**. If either end of a blade rotates downward, file along the sharp edge of that dropping end. Blade is properly balanced when neither end drops.

## Cleaning (Fig. A)



**WARNING:** Blow dirt and dust out of all air vents with clean, dry air at least once a week. To minimize the risk of eye injury, always wear approved eye protection and approved dust mask when performing this procedure.



**WARNING:** Never use solvents or other harsh chemicals for cleaning the non-metallic parts of the tool. These chemicals may weaken the plastic materials used in these parts. Use a cloth dampened only with water and mild soap. Never let any liquid get inside the tool; never immerse any part of the tool into a liquid.

- Release bail handle **8** to turn mower off, let the blades come to a stop.
- Remove the battery pack and safety key.
- Clean out any clippings which may have accumulated on the underside of the deck. Do not spray with water or any other liquids.
- After several uses, check all exposed fasteners for tightness.

## Corrosion (Fig. A)

Fertilizers and other garden chemicals contain agents which greatly accelerate the corrosion of metals. If you mow in areas where fertilizers or chemicals have been used, the mower should be cleaned immediately afterward as follows:

Release bail handle **8** to turn mower off and remove battery and safety key. Wipe all exposed parts with a damp cloth.



**CAUTION:** Do not pour or spray water on the mower in an attempt to clean it. Do not store the tool on or adjacent to fertilizers or chemicals. Such storage can cause rapid corrosion.

## Lubrication

Your power tool requires no additional lubrication.

## Protecting the Environment



Separate collection. Products and batteries marked with this symbol must not be disposed of with normal household waste.

■ Products and batteries contain materials that can be recovered or recycled, reducing the demand for raw materials. Please recycle electrical products and batteries according to local provisions. Further information is available at [www.2helpU.com](http://www.2helpU.com).

## Rechargeable Battery Pack

This long-life battery pack must be recharged when it fails to produce sufficient power on jobs that were easily done before. At the end of its technical life, discard it with due care for our environment:

- Run the battery pack down completely, then remove it from the tool.
- Li-Ion cells are recyclable. Take them to your dealer or a local recycling station. The collected battery packs will be recycled or disposed of properly.

## TROUBLESHOOTING GUIDE



**DANGER:** To reduce the risk of serious personal injury, turn unit off, remove safety key, and remove battery pack before making any adjustments or removing/installing attachments or accessories. An accidental start-up can cause injury.

For assistance with your product call your local DEWALT authorised service centre.

PROBLEM	SOLUTION
Mower doesn't run when bail handle is activated	Check to make sure safety key has been installed and is fully seated and that power button has been pressed.
	Release bail handle. Turn mower off. Remove safety key and battery pack. Turn mower over and check that the blades turn freely.
	Check that the battery cavity is free of debris and is connected properly.
	Has battery been fully charged? Press state of charge button.
Blade motor stops while mowing	If the handle folding indicator <b>15</b> is illuminated refer to the <b>Raise the Single Touch Handle</b> section in this manual.
	Release bail handle. Turn mower off. Remove safety key and battery pack. Turn mower over and check that the blades turn freely.
	Raise cutting height of wheels to highest position and start mower.
	Check that the battery cavity is free of debris.
	Has battery been fully charged? Press state of charge button.
The single touch handle <b>1</b> will not lock into the storage position	Avoid overloading the mower. Slow down the cutting pace, or raise the cut height.
	If the overheat indicator <b>13</b> is illuminated allow the battery and mower to cool down. When cooled, restart the mower and resume cutting with the mower deck set higher.
	Ensure the two storage latches <b>30</b> at the bottom of the single touch handle <b>1</b> tubes pop outward before lowering the single touch handle <b>1</b> into the storage position.
	The main handle <b>4</b> must fully engage the handle windows <b>29</b> . If they are not engaged as shown in Fig. G, press the main handle <b>4</b> towards the handle support <b>2</b> until two audible clicks are heard and both sides of handle windows <b>29</b> are closed as shown in Fig. H.
Self drive motor stops while working	Shut down power to the self driving mower.
	Clean the self drive motor housing of debris.
	Check that the wheels are spinning freely.
Mower runs but cutting performance is unsatisfactory, or does not cut entire lawn	Has battery been fully charged? Press state of charge button.
	Release bail handle to turn mower off. Remove safety key and battery pack. Turn mower over and check: <ul style="list-style-type: none"> <li>• Blades for sharpness - Keep blades sharp.</li> <li>• Deck and discharge chute for clogging.</li> </ul>
	Wheel height adjustment may be set too low for grass condition. Raise cutting height.
	The blade sharpening indicator <b>16</b> will illuminate when the blades need service. Sharpen or replace the blades, refer to the <b>Blade Sharpening</b> section in this manual.
Mower is too hard to push	Release bail handle to turn mower off. Remove safety key and battery pack. Raise cutting height to reduce deck drag on grass. Check each wheel for free rotation.
	If the overheat indicator <b>13</b> is illuminated allow the battery and mower to cool down. When cooled, restart the mower and resume cutting with the mower deck set higher.
Mower is abnormally noisy and vibrates	Release bail handle to turn mower off. Remove safety key and battery pack. Turn mower on side and check blade to ensure it has not been bent or damaged. If blade is damaged, replace with a DEWALT replacement blade. If the underside of the deck is damaged, return mower to a DEWALT authorised service centre.
	If there is no visible damage to the blade and the mower still vibrates: Release bail handle to turn mower off. Remove safety key and battery pack. Disassemble entire blade assembly as described in the <b>Removing and Installing Blades</b> section. Remove any debris and clean each piece. Replace each piece as described in the <b>Removing and Installing Blades</b> section. If mower still vibrates, return the mower to an authorised DEWALT service centre.
Mower not picking up clippings with bag	Chute clogged. Release bail handle to turn mower off. Remove safety key and battery pack. Clear chute of grass clippings.
	Raise cutting height of wheels to shorten length of the cut.
	Bag full. Empty bag more often.

# DCMWP500 CORTACÉSPED DE 54 V

## DCMWSP550 CORTACÉSPED AUTOPROPULSADO DE 54 V

### ¡Enhorabuena!

Ha elegido una herramienta DEWALT. Años de experiencia, innovación y un exhaustivo desarrollo de productos hacen que DEWALT sea una de las empresas más fiables para los usuarios de herramientas eléctricas profesionales.

### Datos técnicos

		DCMWP500	DCMWSP550
Tensión	V CC	54	54
Tipo de batería		iones de litio	iones de litio
Velocidad en vacío	/min	2500	2500
Velocidad máx.	/min	2800	2800
Longitud de las cuchillas	cm	53	53
Peso	kg	26	29
Valores de ruido y de vibración (suma de vectores triaxiales), de acuerdo con EN62841-1			
$L_{PA}$ (nivel de presión sonora de emisiones)	dB(A)	77	77
K (incertidumbre para el nivel de sonido dado)	dB(A)	3	3
$L_{WA}$ (nivel de potencia sonora)	dB(A)	84	84
K (incertidumbre para el nivel de sonido dado)	dB(A)	1,3	1,3
Vibraciones soportadas en mano/brazo:			
Valor de emisión de vibraciones en $a_{H1}$ =	$m/s^2$	2,5	2,5
Incetidumbre K =	$m/s^2$	1,5	1,5

El nivel de vibraciones y/o de emisión de ruido que se indica en esta hoja informativa ha sido medido de acuerdo con una prueba normalizada indicada en la norma EN62841 y puede utilizarse para comparar herramientas entre sí. Puede usarse para una evaluación preliminar de la exposición.

**ADVERTENCIA:** El nivel de emisión de vibraciones y/o ruido declarado se refiere a las principales aplicaciones de la herramienta. Sin embargo, si se utiliza la herramienta para otras aplicaciones, con accesorios diferentes o mantenidos de forma incorrecta, la emisión de ruido o vibraciones puede variar. Esto puede aumentar considerablemente el nivel de exposición durante el período total de trabajo.

Para valorar el nivel de exposición al ruido o a las vibraciones, también deberían tenerse en cuenta las veces que la herramienta está apagada o en funcionamiento pero sin realizar ningún trabajo. Esto puede reducir considerablemente el nivel de exposición durante el periodo total de trabajo.

Identifique medidas de seguridad adicionales para proteger al operador de los efectos del ruido y las vibraciones, como, por ejemplo, realizar el mantenimiento de la herramienta y de los accesorios, mantener las manos calientes (relevante para las vibraciones) u organizar patrones de trabajo.

### Declaración de conformidad CE Directiva de máquinas



### Cortacésped de 54 V DCMWP500, DCMWSP550

DEWALT declara que los productos descritos en **Datos técnicos** cumplen las siguientes normas:

2006/42/CE, EN 62841-1:2015 + A11:2022; EN IEC 62841-4-3:2021 + A11:2021.

Estos productos también cumplen las Directivas 2014/30/UE y 2011/65/UE.

2000/14/CE, Cortacésped, 50 < L ≤ 70, Anexo VI DEKRA Testing and Certification GmbH, Handwerkstraße 15, 70565 Stuttgart, Alemania

N.º de ID del organismo notificado: 0158

Nivel de potencia acústica de acuerdo con la Directiva 2000/14/CE (artículo 12, anexo VI, 50 < L ≤ 70 cm):

$L_{WA}$  (potencia acústica medida) 84 dB(A)

Incetidumbre (K) = 1.3 dB(A)

$L_{WA}$  (potencia acústica garantizada) 88 dB(A)

Para más información, contacte con DEWALT en la siguiente dirección o consulte el reverso del manual.

El que suscribe es responsable de la compilación del archivo técnico y realiza esta declaración en nombre de DEWALT..

Markus Rompel

Vicepresidente de Ingeniería, PTE-Europe  
DEWALT, Richard-Klinger-Straße 11,  
65510, Idstein, Alemania  
02.08.2023



**ADVERTENCIA:** Para reducir el riesgo de lesiones, lea el manual de instrucciones.

### Definiciones: normas de seguridad

Las siguientes definiciones describen el nivel de gravedad de las señales. Lea el manual y preste atención a estos símbolos.



**PELIGRO:** Indica una situación de peligro inminente, que si no se evita, **provocará la muerte o lesiones graves.**



**ADVERTENCIA:** Indica una situación de posible peligro que, si no se evita, **podría provocar la muerte o lesiones graves.**



**ATENCIÓN:** Indica una situación de posible peligro que, si no se evita, **puede provocar lesiones leves o moderadas.**

Pilas				Tiempo Cargadores/Carga (Minutos)**									
Cat #	V <sub>DC</sub>	Ah	Peso (kg)	DCB104	DCB107	DCB112/ DCB1102	DCB113	DCB115/ DCB1104	DCB116	DCB117	DCB118	DCB132	
DCB546	18/54	6,0/2,0	1,08	60	270	170	140	90	80	40	60	90	
DCB547/G	18/54	9,0/3,0	1,46	75*	420	270	220	135*	110*	60	75*	135*	
DCB548	18/54	12,0/4,0	1,46	120	540	350	300	180	150	80	120	180	
DCB549	18/54	15,0/5,0	2,12	125	730	450	380	230	170	90	125	230	

\*Código de fecha 201811475B o posterior

\*\*Esta matriz tiene carácter orientativo, exclusivamente; los tiempos variarán dependiendo de la temperatura y del estado de la batería.

**AVISO:** Indica una práctica **no relacionada con las lesiones personales** que, de no evitarse, puede ocasionar **daños materiales**.



Indica riesgo de descarga eléctrica.



Indica riesgo de incendio.

## ADVERTENCIAS DE SEGURIDAD GENERALES PARA HERRAMIENTAS ELÉCTRICAS



**ADVERTENCIA:** Lea todas las advertencias de seguridad, instrucciones, ilustraciones y especificaciones suministradas con esta herramienta eléctrica. El incumplimiento de las instrucciones que se indican a continuación puede causar descargas eléctricas, incendios y/o lesiones graves.

### CONSERVE TODAS LAS ADVERTENCIAS E INSTRUCCIONES PARA FUTURAS CONSULTAS

El término "herramienta eléctrica" que aparece en las advertencias se refiere a la herramienta eléctrica que funciona a través de la red eléctrica (con cable) o a la herramienta eléctrica que funciona con batería (sin cable).

#### 1) Seguridad en el Área de Trabajo

- Mantenga el área de trabajo limpia y bien iluminada.** Las áreas en desorden u oscuras pueden provocar accidentes.
- No utilice herramientas eléctricas en atmósferas explosivas, como ambientes donde haya polvo, gases o líquidos inflamables.** Las herramientas eléctricas originan chispas que pueden inflamar el polvo o los gases.
- Mantenga alejados a los niños y a las personas que estén cerca mientras utiliza una herramienta eléctrica.** Las distracciones pueden ocasionar que pierda el control.

#### 2) Seguridad Eléctrica

- Los enchufes de las herramientas eléctricas deben corresponderse con la toma de corriente. No modifique nunca el enchufe de ninguna forma. No utilice ningún enchufe adaptador con herramientas eléctricas conectadas a tierra.** Los enchufes no

modificados y las tomas de corriente correspondientes reducirán el riesgo de descarga eléctrica.

- Evite el contacto del cuerpo con superficies conectadas a tierra como tuberías, radiadores, cocinas económicas y frigoríficos.** Existe un mayor riesgo de descarga eléctrica si tiene el cuerpo conectado a tierra.
- No exponga las herramientas eléctricas a la lluvia ni a condiciones húmedas.** Si entra agua a una herramienta eléctrica aumentará el riesgo de descarga eléctrica.
- No someta el cable de alimentación a presión innecesaria. No use nunca el cable para transportar, tirar de la herramienta eléctrica o desenchufarla. Mantenga el cable alejado del calor, aceite, bordes afilados y piezas en movimiento.** Los cables dañados o enredados aumentan el riesgo de descarga eléctrica.
- Cuando esté utilizando una herramienta eléctrica al aire libre, use un cable alargador adecuado para uso en exteriores.** La utilización de un cable adecuado para el uso en exteriores reduce el riesgo de descarga eléctrica.
- Si no puede evitar utilizar una herramienta eléctrica en un lugar húmedo, use un suministro protegido con un dispositivo de corriente residual.** El uso de un dispositivo de corriente residual reduce el riesgo de descarga eléctrica.

#### 3) Seguridad Personal

- Manténgase alerta, esté atento a lo que hace y use el sentido común cuando utilice una herramienta eléctrica. No maneje una herramienta eléctrica cuando esté cansado o bajo los efectos de drogas, medicamentos o alcohol.** Un momento de falta de atención cuando se manejan las herramientas eléctricas puede ocasionar lesiones personales graves.
- Use un equipo protector personal. Utilice siempre protección ocular.** El uso del equipo protector como mascarillas antipolvo, calzado antideslizante, casco o protección auditiva para condiciones apropiadas reducirá las lesiones personales.
- Evite la puesta en funcionamiento involuntaria. Asegúrese de que el interruptor esté en posición de apagado antes de conectar con la fuente de alimentación y/o la batería, de levantar o transportar la herramienta.** El transportar



herramientas eléctricas con el dedo puesto en el interruptor o herramientas eléctricas activadoras que tengan el interruptor encendido puede provocar accidentes.

- d) **Saque toda llave de ajuste o llave inglesa antes de encender la herramienta eléctrica.** Una llave inglesa u otra llave que se deje puesta en una pieza en movimiento de la herramienta eléctrica pueden ocasionar lesiones personales.
- e) **No intente extender las manos demasiado. Mantenga un apoyo firme sobre el suelo y conserve el equilibrio en todo momento.** Esto permite un mejor control de la herramienta eléctrica en situaciones inesperadas.
- f) **Vístase debidamente. No se ponga ropa suelta o joyas. Mantenga el pelo, la ropa y los guantes alejados de las piezas móviles.** La ropa suelta, las joyas y el pelo largo pueden quedar atrapados en las piezas en movimiento.
- g) **Si se suministran dispositivos para la conexión del equipo de extracción y recogida de polvo, asegúrese de que estén conectados y de que se usen adecuadamente.** El uso de equipo de recogida de polvo puede reducir los riesgos relacionados con el polvo.
- h) **No deje que la familiaridad adquirida con el uso frecuente de las herramientas le lleve a fiarse demasiado y a descuidar las principales normas de seguridad de la herramienta.** Los descuidos pueden causar lesiones graves en una fracción de segundo.

#### 4) Uso y cuidado de las herramientas Eléctricas

- a) **No fuerce la herramienta eléctrica. Use la herramienta eléctrica correcta para su trabajo.** La herramienta eléctrica correcta funcionará mejor y con mayor seguridad si se utiliza de acuerdo con sus características técnicas.
- b) **No utilice la herramienta eléctrica si no puede encenderse y apagarse con el interruptor.** Toda herramienta eléctrica que no pueda controlarse con el interruptor es peligrosa y debe ser reparada.
- c) **Desconecte el enchufe de la fuente de alimentación y/o extraiga la batería de la herramienta eléctrica, si es desmontable, antes de realizar cualquier ajuste, cambiar accesorios o guardar las herramientas eléctricas.** Dichas medidas de seguridad preventivas reducen el riesgo de poner en marcha accidentalmente la herramienta eléctrica.
- d) **Guarde las herramientas eléctricas que no esté utilizando fuera del alcance de los niños y no permita que utilicen la herramienta eléctrica las personas que no estén familiarizadas con ella o con estas instrucciones.** Las herramientas eléctricas son peligrosas en manos de personas no capacitadas.
- e) **Ocúpese del mantenimiento de las herramientas eléctricas. Compruebe si hay desalineación o**

**bloqueo de las piezas en movimiento, rotura de piezas y otras condiciones que puedan afectar el funcionamiento de la herramienta eléctrica. Si la herramienta eléctrica está dañada, llévela para que sea reparada antes de utilizarla.** Se ocasionan muchos accidentes por el mal mantenimiento de las herramientas eléctricas.

- f) **Mantenga las herramientas para cortar afiladas y limpias.** Hay menos probabilidad de que las herramientas para cortar con bordes afilados se bloqueen y son más fáciles de controlar.
- g) **Use la herramienta eléctrica, los accesorios y las brocas de la herramienta etc., conforme a estas instrucciones teniendo en cuenta las condiciones de trabajo y el trabajo que vaya a realizarse.** El uso de la herramienta eléctrica para operaciones que no sean las previstas puede ocasionar una situación peligrosa.
- h) **Mantenga todas las empuñaduras y superficies de agarre secas, limpias y libres de aceite y grasa.** Las empuñaduras y superficies de agarre resbaladizas impiden el agarre y el control seguro de la herramienta en situaciones imprevistas.

#### 5) Uso y cuidado de las herramientas que funcionan con batería

- a) **Recárguelas sólo con el cargador especificado por el fabricante.** Un cargador que sea adecuado para un tipo de batería puede ocasionar un riesgo de incendio si se utiliza con otra batería.
- b) **Use herramientas eléctricas sólo con las baterías designadas específicamente.** El uso de cualquier otro tipo de batería puede crear un riesgo de lesión o de incendio.
- c) **Cuando no se esté utilizando la batería, manténgala alejada de otros objetos de metal, como los clips, monedas, llaves, clavos, tornillos u otros objetos pequeños de metal que pueden hacer una conexión de un terminal a otro.** El provocar un cortacircuito en los terminales de la batería puede causar quemaduras o un incendio.
- d) **En condiciones de abuso, el líquido puede salirse de la batería, evite el contacto. Si se produce un contacto de forma accidental, enjuague con agua. Si el líquido entra en contacto con los ojos, busque atención médica.** El líquido que sale de la batería puede causar irritación o quemaduras.
- e) **No utilice paquetes de baterías o herramientas dañadas o modificadas.** Las baterías dañadas o modificadas pueden presentar un funcionamiento imprevisto y provocar incendios, explosiones o riesgos de lesiones.
- f) **No exponga el paquete de baterías o la herramienta al fuego o a temperaturas excesivas.** La exposición al fuego o a una temperatura superior a 130 °C puede causar explosión.

- g) **Siga todas las instrucciones de carga y no cargue la batería o la herramienta fuera del rango de temperatura indicado en las instrucciones.** La carga incorrecta o a temperaturas fuera del rango especificado puede dañar la batería y aumentar el riesgo de incendio.

## 6) Servicio

- a) **Lleve su herramienta eléctrica para que sea reparada por una persona cualificada para realizar las reparaciones que use sólo piezas de recambio idénticas.** Así se asegurará que se mantenga la seguridad de la herramienta eléctrica.
- b) **No repare nunca los paquetes de baterías dañados.** La reparación de paquetes de baterías debe ser realizada únicamente por el fabricante o los proveedores de servicios autorizados.

## Advertencias de seguridad para cortacéspedes

- No exponga el cortacésped a la lluvia ni a la humedad.** Si lo hace, aumentará el riesgo de descarga eléctrica.
- No utilice el cortacésped en malas condiciones climáticas, sobre todo si hay riesgo de rayos.** Esta medida reduce el riesgo de ser alcanzado por un rayo.
- Inspeccione minuciosamente la zona en la que vaya a utilizar el cortacésped.** La fauna silvestre puede resultar afectada por el cortacésped durante su funcionamiento.
- Examine bien el área donde vaya a utilizar el cortacésped y retire las piedras, palos, alambres, huesos o demás restos extraños.** Los objetos proyectados pueden causar lesiones personales.
- Antes de utilizar el cortacésped, compruebe siempre visualmente que la cuchilla y el conjunto de la cuchilla no estén desgastados o dañados.** Las piezas desgastadas o dañadas aumentan el riesgo de lesiones.
- Compruebe frecuentemente que el recogedor de hierba no esté gastado o deteriorado.** Un recogedor de hierba desgastado o dañado aumenta el riesgo de lesiones personales.
- Mantenga puestos los protectores. Los protectores deben estar en buen estado y deben estar instalados correctamente.** Si el protector está suelto o dañado, o no funciona correctamente, se debe reparar o cambiar.
- Mantenga todas las entradas de aire de refrigeración libres de residuos.** Las entradas de aire obstruidas y los residuos pueden provocar sobrecalentamiento o riesgo de incendio.
- Cuando maneje el cortacésped, lleve siempre calzado antideslizante y de protección. No utilice el cortacésped estando descalzo o si lleva sandalias abiertas.** Esto reduce la posibilidad de lesiones en los pies por contacto con las cuchillas en movimiento.
- Cuando maneje el cortacésped, lleve siempre pantalones largos.** La piel expuesta aumenta la probabilidad de lesiones por objetos proyectados.

- No utilice el cortacésped si el césped está mojado. Camine; nunca corra.** Esto reduce el riesgo de resbalones y caídas que pueden provocar lesiones personales.
- No utilice el cortacésped en pendientes excesivamente pronunciadas.** Esto reduce el riesgo de pérdida de control, resbalones y caídas que pueden provocar lesiones personales.
- Cuando trabaje en pendientes, asegúrese siempre de pisar bien, trabaje siempre en sentido transversal, nunca hacia arriba o hacia abajo, y tenga extremo cuidado cuando cambie de dirección.** Esto reduce el riesgo de pérdida de control, resbalones y caídas que pueden provocar lesiones personales.
- Tenga extremo cuidado cuando gire el cortacésped o cuando tire de él hacia usted. Esté siempre atento a los alrededores.** Esto reduce el riesgo de tropiezos durante el funcionamiento.
- No toque las cuchillas ni otras piezas móviles peligrosas mientras estén en movimiento.** Esto reduce el riesgo de lesiones por piezas móviles.
- Antes de limpiar el material atascado o al efectuar el mantenimiento de la unidad, asegúrese de que todos los interruptores estén apagados y de haber quitado o desconectado la batería.** El funcionamiento repentino del cortacésped puede provocar lesiones personales graves.
- Detenga los medios de corte si la máquina tiene que inclinarse para su transporte al atravesar superficies que no sean césped y al transportar la máquina hacia y desde la zona en vaya a utilizarla.**
- No incline la máquina cuando encienda el motor.**
- Detenga la máquina y retire la llave de seguridad y la(s) batería(s) desmontable(s) y asegúrese de que todas las piezas móviles se hayan detenido por completo.**
  - Después de golpear un objeto extraño, y para inspeccionar la máquina para ver si tiene daños y hacer las reparaciones necesarias antes de volver a arrancar y hacer funcionar la máquina.
  - Si la máquina empieza a vibrar de forma anormal, controle inmediatamente si tiene algún daño, sustituya o repare las piezas dañadas y compruebe si tiene piezas sueltas y apriételas.
- Vacíe el recogedor de hierba antes de guardarlo.**

## Instrucciones de seguridad



**ADVERTENCIA:** Si utiliza aparatos inalámbricos, es necesario seguir las precauciones de seguridad básicas, incluidas las que se indican a continuación, para reducir el riesgo de incendios, descargas eléctricas, lesiones personales y daños materiales.



**ADVERTENCIA:** Cuando utilice el aparato, debe seguir las normas de seguridad. Por su propia seguridad y por la de otras personas, lea estas instrucciones antes de utilizar el aparato. Conserve estas instrucciones para consultarlas en un futuro.

- Lea todo el manual detenidamente antes de utilizar el aparato.

- En este manual se describe el uso para el que ha sido diseñado el aparato. La utilización de accesorios o la realización de operaciones distintas a las recomendadas en este manual de instrucciones puede presentar un riesgo de lesiones.
- Conserve este manual para futuras consultas.
- Cuando guarde o transporte el aparato en un vehículo, deberá colocarlo en el maletero o bien fijado, para evitar movimientos producidos por los cambios repentinos en la velocidad o la dirección.

## **GUARDE TODAS LAS ADVERTENCIAS E INSTRUCCIONES PARA PODER CONSULTARLAS EN EL FUTURO.**

### **Utilización del aparato**

Tenga mucho cuidado al utilizar el aparato.

- Este aparato está pensado para utilizarse con la supervisión correspondiente en el caso de menores o personas que no cuentan con la fuerza necesaria.
- Este aparato no es un juguete.
- No permita que los niños y los animales se acerquen a la zona de trabajo o toquen el aparato.
- Procure tener cuidado si utiliza el aparato cerca de niños.
- Utilícelo únicamente en lugares secos. Tenga cuidado de no mojar el aparato.
- No sumerja el aparato en agua.
- No abra la carcasa. Este aparato no contiene en su interior piezas que puedan ser reparadas por el usuario.
- No utilice el aparato en entornos con peligro de explosión, como en los que se encuentren líquidos, gases o material en polvo inflamables.
- Antes de utilizar este aparato, compruebe siempre que las cuchillas, los pernos de las cuchillas y el montaje de las cuchillas no estén desgastados o dañados. Sustituya las cuchillas y los pernos desgastados o dañados en conjunto para mantener el equilibrio.
- Nunca utilice la máquina si hay otras personas, especialmente niños, o mascotas cerca de ella.
- Recuerde que el usuario será responsable de los accidentes y las situaciones peligrosas que puedan sufrir las personas de su alrededor o sus propiedades.

### **Antes de usar el aparato**

- Cuando utilice el aparato, lleve siempre calzado y pantalones largos resistentes. Evite andar descalzo o con sandalias. Tampoco lleve ropa suelta o con cordones o tiras colgando.
- Examine a fondo el área donde vaya a utilizar el aparato y retire todos los objetos que el aparato podría expulsar.
- Antes de utilizar este aparato, compruebe siempre que la cuchilla, el perno de la cuchilla y el montaje de la cuchilla no estén desgastados o dañados. Cambie las piezas desgastadas o dañadas en bloque para preservar el equilibrio. Sustituya las etiquetas dañadas o ilegibles.

### **Después de la utilización**

- Cuando no utilice el aparato, deberá guardarse en un lugar seco, bien ventilado y lejos del alcance de los niños.
- Los niños no deberían poder acceder a los aparatos guardados.

### **Inspecciones y reparaciones**

- Antes de utilizar el aparato, compruebe que no tenga piezas dañadas o defectuosas. Compruebe que no hay piezas rotas, que los interruptores no están dañados y que no existen otros defectos que puedan afectar al funcionamiento del aparato.
- No utilice el aparato si presenta alguna pieza dañada o defectuosa.
- Solicite a un agente de servicio técnico autorizado la reparación o sustitución de las piezas dañadas o defectuosas.
- Nunca intente extraer o sustituir piezas no especificadas en este manual.
- Tenga cuidado durante el ajuste del cortacésped para evitar que se le enganchen los dedos entre las cuchillas o piezas en movimiento y las piezas fijas del aparato.
- Cuando revise las cuchillas, tenga cuidado porque, aunque la fuente de alimentación esté desconectada, aún se pueden mover.

### **Instrucciones de seguridad adicionales para cortacéspedes**

- No transporte la máquina si la fuente de alimentación está en funcionamiento.
- Cuando utilice el cortacésped, agarre firmemente el manillar con ambas manos.
- Si en algún momento resulta necesario inclinar el cortacésped, asegúrese de mantener ambas manos en la posición de trabajo mientras el cortacésped se encuentre inclinado. Mantenga ambas manos en la posición de trabajo hasta que el cortacésped vuelva a quedar correctamente colocado en el suelo.
- No utilice nunca el cortacésped si lleva puestos los auriculares de un dispositivo de radio o de música.
- No intente nunca ajustar la altura de una rueda con el motor en marcha o con la llave de seguridad dentro del interruptor.
- Si el cortacésped se detiene, suelte la maneta para apagarlo y espere a que la cuchilla se detenga antes de intentar desatascar el conducto de descarga o retirar algún objeto de debajo de la plataforma.
- Mantenga las manos y los pies alejados de la zona de corte.
- Mantenga las hojas afiladas. Utilice guantes protectores cuando manipule la cuchilla del cortacésped.
- Si utiliza el recolector de hierba, compruebe su estado de manera periódica para evitar que se desgaste y se deteriore. Si está muy desgastado, por razones de seguridad deberá sustituirlo por un nuevo recolector de hierba.
- Extreme las precauciones cuando gire el cortacésped o cuando lo tire en dirección hacia usted.
- No coloque las manos ni los pies cerca o debajo del cortacésped. Manténgase alejado de la apertura del mecanismo de descarga en todo momento.

- Limpie el área donde va a utilizar el cortacésped de objetos tales como piedras, bastones, cables, juguetes, huesos, etc., que podrían salir despedidos cuando la cuchilla pase por encima de ellos. Los objetos golpeados por la cuchilla pueden causar lesiones graves a las personas. Manténgase detrás del manillar cuando el motor está en marcha.
- No utilice el cortacésped si está descalzo o lleva sandalias. Lleve siempre un calzado adecuado.
- No tire del cortacésped hacia atrás si no es absolutamente necesario. En ese caso, mire siempre abajo y detrás antes y durante el movimiento del aparato.
- Evite que el material descargado vaya a parar encima de ninguna persona. No descargue el material contra una pared o una obstrucción. El material podría rebotar hacia el operador. Suelte la maneta para apagar el cortacésped y parar la cuchilla cuando pase por encima de superficies con grava.
- No utilice la herramienta sin el colector de hierba, el protector de descarga, el protector trasero u otros dispositivos de seguridad colocados y en funcionamiento. Revise de forma periódica todos los protectores y dispositivos de seguridad a fin de comprobar que se encuentren en buen estado para funcionar correctamente y llevar a cabo su función. Sustituya los protectores o dispositivos de seguridad dañados antes de seguir usando la herramienta.
- No deje nunca desatendido el cortacésped en funcionamiento.
- Suelte siempre la maneta para parar el motor y espere a que la cuchilla se detenga por completo antes de limpiar el cortacésped, retirar la bolsa colector, desatascar el protector de descarga, dejar de utilizar el cortacésped o realizar algún ajuste, reparación o revisión.
- Utilice el cortacésped únicamente a la luz del día o con iluminación artificial adecuada y cuando los objetos que están en la ruta de la cuchilla sean claramente visibles desde la zona de operación del cortacésped.
- No utilice el cortacésped si está bajo el efecto de alcohol o drogas, o cuando esté cansado o enfermo. Esté siempre alerta, mire lo que hace y use el sentido común.
- Evite las situaciones peligrosas. No utilice nunca el cortacésped sobre hierba mojada o húmeda, ni bajo la lluvia. Manténgase en todo momento firmemente apoyado en el suelo y no corra.
- Si el cortacésped empieza a vibrar de forma anormal, suelte la maneta, espere a que la cuchilla se detenga y controle la causa inmediatamente. La vibración suele indicar la presencia de un problema. Consulte la **guía de solución de problemas** para obtener indicaciones en caso de que se produzca una vibración anómala.
- Lleve siempre protección ocular y respiratoria cuando utilice el cortacésped.
- El uso de esta herramienta con cualquier accesorio no recomendado para este cortacésped puede resultar peligroso. Utilice solamente accesorios aprobados por DEWALT.
- Sea precavido cuando utilice el cortacésped. Mantenga un apoyo firme sobre el suelo y conserve el equilibrio en todo momento cuando utilice el cortacésped.
- Trabaje en sentido transversal a la pendiente, nunca hacia arriba o abajo. Tenga sumo cuidado al cambiar de sentido en las pendientes.
- Permanezca atento a los agujeros, los surcos, los baches, las rocas y otros objetos ocultos. Las superficies irregulares pueden provocar resbalones y caídas. El césped alto puede ocultar obstáculos.
- No utilice el cortacésped con hierba húmeda ni en pendientes muy pronunciadas. El uso de calzado poco adecuado puede provocar resbalones y caídas.
- No utilice el cortacésped cerca de pendientes pronunciadas, acequias o diques. Usted podría perder el equilibrio o caerse.
- Deje enfriar siempre el cortacésped antes de guardarlo.
- Saque el enchufe de la toma de corriente y saque la batería de la máquina. Compruebe que las piezas móviles se hayan detenido:
  - Cuando deje la máquina.
  - Antes de limpiar una obstrucción.
  - Antes de comprobar, limpiar o realizar trabajos en el aparato.

## Seguridad de otras personas

- Este aparato no está destinado al uso por parte de personas (incluyendo los niños) con capacidades físicas, sensoriales o mentales reducidas, o que carezcan de experiencia o del conocimiento necesario, a menos que estén supervisadas o que reciban las instrucciones relativas al uso del aparato por una persona encargada de su seguridad.
- Los niños deben vigilarse en todo momento para garantizar que el aparato no se toma como elemento de juego.
- Después de golpear un objeto extraño, controle que el aparato no presente daños y haga las reparaciones necesarias.

## Riesgos residuales

A pesar del cumplimiento de las normas de seguridad pertinentes y del uso de dispositivos de seguridad, existen determinados riesgos residuales que no pueden evitarse. Dichos riesgos son los siguientes:

- Lesiones producidas por el contacto con piezas móviles o giratorias.
- Lesiones producidas al cambiar cualquier pieza, hoja o accesorio.
- Lesiones producidas al usar una herramienta por un tiempo demasiado prolongado. Si utiliza una herramienta durante períodos de tiempo demasiado prolongados, asegúrese de realizar pausas con frecuencia.
- Deterioro auditivo.
- Riesgos para la salud producidos al respirar el polvo que se genera al usar la herramienta (por ejemplo, en los trabajos con madera, especialmente de roble, haya y tableros de densidad mediana).
- Riesgo de lesiones personales por partículas flotantes en el aire.
- Nunca levante o transporte el aparato mientras el motor está en funcionamiento.

- *Riesgo de quemaduras producidas por los accesorios que se calientan durante el funcionamiento.*

## GUARDE ESTAS INSTRUCCIONES

### Cargadores

Los cargadores DEWALT no requieren ajustes y han sido diseñados para ser lo más fácil de usar que sea posible.

### Seguridad eléctrica

El motor eléctrico ha sido diseñado para un solo voltaje. Compruebe siempre que el voltaje de la batería corresponda al indicado en la placa de características. Asegúrese también de que el voltaje del cargador corresponda al de la red eléctrica.



El cargador DEWALT tiene doble aislamiento de conformidad con la norma EN60335; por lo tanto, no requiere puesta a tierra.

Si el cable de alimentación se daña, debe ser sustituido únicamente por DEWALT o un centro de servicios autorizado.

### Uso de un cable prolongador

No deben usarse cables prolongadores salvo que sea absolutamente necesario. Utilice un cable prolongador adecuado para la potencia de entrada de su cargador (véanse **los datos técnicos**). El tamaño mínimo del conductor es de 1 mm<sup>2</sup>; la longitud máxima es de 30 m.

Si utiliza un carrete de cable, desenrolle siempre el cable completamente.

### Instrucciones de seguridad importantes para todos los cargadores de las baterías

**SIGA LAS SIGUIENTES INSTRUCCIONES:** Este manual contiene instrucciones importantes de seguridad y funcionamiento de los cargadores de batería compatibles (consulte el apartado **Datos técnicos**). Antes de utilizar el cargador, lea todas las instrucciones y advertencias del cargador, la batería y el producto que utiliza la batería.



**ADVERTENCIA:** Peligro de descarga. No permita que ningún líquido penetre en el cargador. Pueden producirse descargas eléctricas.



**ADVERTENCIA:** Recomendamos el uso de un dispositivo diferencial residual con corriente residual nominal de 30 mA o inferior.



**ATENCIÓN:** Peligro de quemaduras. Para reducir el riesgo de lesiones, cargue solo las baterías recargables DEWALT. Otros tipos de baterías pueden provocar daños materiales y lesiones personales.



**ATENCIÓN:** Los niños deberán permanecer vigilados para asegurarse de que no jueguen con el aparato.

**AVISO:** En determinadas condiciones, estando el cargador enchufado a la alimentación eléctrica, los contactos de carga interiores del cargador pueden ser cortocircuitados por materiales extraños. Los materiales conductores extraños como, a título enunciativo pero no limitativo, lana de acero, papel de aluminio o cualquier acumulación de partículas metálicas deben mantenerse alejados de las cavidades del cargador. Desconecte siempre el cargador de la red cuando no haya ninguna

batería en el alojamiento. Desconecte el cargador antes de intentar limpiarlo.

- **NO intente cargar la batería con otros cargadores que no sean los indicados en este manual.** El cargador y la batería han sido diseñados especialmente para funcionar juntos.
- **Estos cargadores no ha sido diseñados para ningún otro uso que no sea el de cargar las baterías recargables DEWALT.** Cualquier otro uso supone riesgo de incendio, descarga eléctrica o electrocución.
- **No exponga el cargador a la lluvia o a la nieve.**
- **Tire del enchufe y no del cable cuando desconecte el cargador.** Así se reduce el riesgo de daños al enchufe y al cable de corriente.
- **Compruebe que el cable esté colocado en modo de no pisarlo, tropezar con él o causarle cualquier otro daño o tirón.**
- **No use cables prolongadores salvo que sea absolutamente necesario.** El uso de un cable prolongador inadecuado puede causar riesgo de incendios, descarga eléctrica o electrocución.
- **No coloque ningún objeto en la parte superior del cargador ni lo coloque en una superficie blanda que pueda bloquear las ranuras de ventilación y dar lugar a un calentamiento interno excesivo.** Coloque el cargador en una posición lejos de cualquier fuente de calor. El cargador se ventila mediante las ranuras ubicadas en la parte superior inferior de la carcasa.
- **No utilice el cargador si tiene el cable o el enchufe dañado; hágalos reparar inmediatamente.**
- **No opere el cargador si ha recibido un gran golpe, si se ha caído o si se ha dañado de cualquier otro modo.** Llévelo a un centro de servicios autorizado.
- **No desmonte el cargador, llévelo a un centro de servicio autorizado cuando necesite hacerle el mantenimiento o repararlo.** Un montaje incorrecto puede causar riesgo de descarga eléctrica, electrocución o incendio.
- Si el cable de alimentación está dañado, deberá ser cambiado de inmediato por el fabricante, un taller de mantenimiento autorizado o una persona con cualificación similar, para evitar cualquier peligro.
- **Desconecte el cargador de la toma de CA antes de efectuar cualquier tipo de limpieza.** Esto reducirá el riesgo de electrocución. Retirar la batería no reduce este riesgo.
- **NUNCA intente conectar dos cargadores juntos.**
- **El cargador está diseñado para funcionar con corriente eléctrica doméstica estándar de 230V. No intente utilizarlo con ningún otro voltaje.** Esto no se aplica al cargador de vehículos.

### Cargar una batería (Fig. B)

1. Conecte el cargador a la toma adecuada antes de introducir la batería.



- Introduzca la batería **26** en el cargador, y compruebe que quede bien colocada. La luz roja (carga) parpadeará continuamente, indicando que se ha iniciado el proceso de carga.
- Se indicará que la carga ha terminado porque la luz roja permanecerá encendida de manera continua. La batería está totalmente cargada y puede usarla o dejarla en el cargador. Para sacar la batería del cargador, pulse el botón de liberación de la batería **27**.

**NOTA:** Para garantizar el máximo rendimiento y duración de las baterías de iones de litio, cárguelas completamente antes del primer uso.

## Funcionamiento del cargador

Consulte los indicadores de abajo para conocer el estado de carga de la batería.

Indicadores de carga	
	Cargando
	Totalmente cargada
	Retardo por batería fría/ caliente*

\*Durante esta operación, la luz roja sigue parpadearando, pero el indicador de luz amarilla queda encendido. Cuando la batería está a una temperatura adecuada, la luz amarilla se apaga y el cargador retoma el procedimiento de carga.

Los cargadores compatibles no cargan las baterías defectuosas. El cargador indicará que la batería es defectuosa no iluminándose.

**NOTA:** Esto también podría significar un problema con el cargador.

Si el cargador indica un problema, lleve el cargador y la batería a un centro de reparación autorizado para que los prueben.

### Retardo por batería fría / caliente

Cuando el cargador detecta una batería demasiado fría o caliente, automáticamente inicia un retardo por batería fría / caliente, suspendiendo la carga hasta que la batería haya alcanzado la temperatura adecuada. El cargador cambiará automáticamente al modo de carga de batería. Esta característica le asegura la máxima vida útil de la batería.

Una batería fría se carga a una velocidad inferior que una batería caliente. La batería se cargará a una velocidad inferior durante el ciclo completo de carga y no volverá a la velocidad de carga máxima aunque se caliente.

El cargador DCB118 está dotado de un ventilador interior diseñado para enfriar el paquete de baterías. El ventilador se enciende automáticamente cuando hay que enfriar el paquete de baterías. Nunca haga funcionar el cargador si el ventilador no funciona correctamente o si las ranuras de ventilación están bloqueadas. No deje que entren objetos extraños dentro del cargador.

### Sistema de protección electrónico

Las herramientas XR con baterías de iones de litio han sido diseñadas con un sistema de protección electrónica que

protege la batería contra la sobrecarga, el recalentamiento o las grandes descargas.

La herramienta se apagará automáticamente si se activa el sistema de protección electrónica. Si esto ocurre, coloque la batería de iones de litio en el cargador y déjela recargar totalmente.

## Montaje de pared

Estos cargadores han sido diseñados para ser montados en la pared o para dejarlos en pie sobre una mesa o una superficie de trabajo. Si tiene montaje de pared, coloque el cargador al alcance de una toma de corriente, y alejado de esquinas u otras obstrucciones que impidan la circulación de aire. Use la parte posterior del cargador como una plantilla para colocar los tornillos de montaje en la pared. Monte el cargador firmemente usando tornillos para paredes de cartón yeso (comprados aparte) de por lo menos 25,4 mm de largo con un tornillo con cabeza de 7-9 mm de diámetro, atornillado en madera a una profundidad óptima, dejando aproximadamente 5,5 mm del tornillo expuesto. Alinee las ranuras de la parte posterior del cargador con los tornillos expuestos y engánchelos completamente en las ranuras.

## Instrucciones para la limpieza del cargador



**ADVERTENCIA: Peligro de descarga. Desconecte el cargador de la toma de CA antes de la limpieza.** La grasa y la suciedad externas pueden eliminarse utilizando un paño o un cepillo no metálico suave. No use agua u otros líquidos limpiadores. Nunca permita que entre ningún líquido en la herramienta ni sumerja ninguna parte de la misma en ningún líquido.

## Baterías

### Instrucciones de seguridad importantes para todas las baterías

Cuando pida baterías de repuesto, asegúrese de incluir el número de catálogo y el voltaje.

La batería incluida en la caja no está completamente cargada. Antes de utilizar la batería y el cargador, lea las instrucciones de seguridad a continuación. Luego siga los procedimientos de carga descritos.

### LEA TODAS LAS INSTRUCCIONES

- No recargue ni utilice las baterías en atmósferas explosivas, como ambientes donde haya polvo, gases o líquidos inflamables.** La introducción o la retirada de la batería del cargador podrá incendiar el polvo o los humos.
- No fuerce nunca el paquete de baterías en el cargador. No cambie el paquete de baterías de ningún modo para introducirlo en un cargador no compatible ya que el paquete de baterías podrá romperse y provocar daños personales graves.**
- Cargue el exclusivamente los paquetes de baterías con los cargadores DEWALT.
- NO salpique ni sumerja en agua ni en otros líquidos.**
- No guarde ni use la herramienta y la batería en lugares donde la temperatura pueda descender por debajo de**



4 °C (39,2 °F) (como cobertizos exteriores o edificios metálicos en invierno), o pueda alcanzar o superar los 40 °C (104 °F) (como cobertizos exteriores o edificios metálicos en verano).

- **No incinere la batería aunque tenga daños importantes o esté completamente desgastada.** La batería puede explotar en un fuego. Se generan gases y materiales tóxicos cuando se queman baterías de iones de litio.
- **Si el contenido de la batería entra en contacto con la piel, lávese inmediatamente con jabón suave y agua.** Si el líquido de la batería entra en contacto con los ojos, enjuague con agua los ojos abiertos durante 15 minutos o hasta que cese la irritación. Si se necesita atención médica, el electrolito de la batería está compuesto de una mezcla de carbonatos orgánicos líquidos y sales de litio.
- **El contenido de las pilas de la batería abiertas puede causar irritación respiratoria.** Proporcione aire fresco. Si los síntomas persisten, obtenga atención médica.



**ADVERTENCIA:** Riesgo de quemadura. El líquido de la batería puede ser inflamable si se expone a chispas o llamas.



**ADVERTENCIA:** No intente nunca abrir el paquete de baterías por ningún motivo. Si la carcasa del paquete de baterías está rota o dañada, no lo introduzca en el cargador. No golpee, tire ni dañe el paquete de baterías. No utilice un paquete de baterías o cargador que haya recibido un gran golpe, se haya caído o se haya dañado de algún modo (por ejemplo, perforado con un clavo, golpeado con un martillo o pisado). Podrá conllevar electrocuciones o choques eléctricos. Los paquetes de baterías dañadas deberán llevarse al centro de servicio para su reciclado.



**ADVERTENCIA:** Peligro de incendio. No almacene ni transporte paquetes de baterías de modo que algún objeto metálico entre en contacto con los terminales expuestos de la batería. Por ejemplo, no coloque el paquete de baterías en delantales, bolsillos, cajas de herramientas, cajones, etc. donde haya clavos, tornillos, llaves, etc. sueltos.



**ATENCIÓN:** Cuando no la utilice, coloque la herramienta de forma lateral en una superficie estable que no presente ningún peligro de caídas u obstáculos. Algunas herramientas con grandes paquetes de baterías permanecerán de pie sobre el paquete de baterías, pero podrán volcarse con facilidad.

## Transporte



**ADVERTENCIA:** Peligro de incendio. El transporte de baterías podría ser causa de incendios si los terminales de la batería entran accidentalmente en contacto con materiales conductores. Cuando transporte baterías, compruebe que los terminales de las mismas estén protegidos y bien aislados de los materiales que pudieran entrar en contacto con ellos y causar un cortocircuito.

**NOTA:** Las luces de trabajo sirven para alumbrar la superficie de trabajo inmediata y no pueden utilizarse como luz de alumbrado.

Las baterías de DeWALT cumplen todas las normas de transporte aplicables según lo dispuesto en los estándares industriales y legales, entre ellas, las Recomendaciones relativas al transporte de mercancías peligrosas de la ONU; los Reglamentos de Mercancías Peligrosas de la Asociación Internacional de Transporte Aéreo (IATA), el Código Marítimo Internacional de Mercancías Peligrosas (IMDG) y el Acuerdo Europeo sobre Transporte Internacional de Mercancías Peligrosas por Carretera (ADR). Las celdas y las baterías de iones de litio han sido comprobadas de acuerdo a lo establecido en la sección 38,3 del Manual de pruebas y criterios de las Recomendaciones relativas al transporte de mercancías peligrosas de la ONU.

En la mayor parte de los casos, la expedición de paquetes de baterías DeWALT está exenta de la clasificación de material peligroso de Clase 9 totalmente regulado. En general, solo las expediciones que contienen baterías de iones de litio con una potencia energética superior a 100 vatios-hora (Wh) deben ser expedidos como Clase 9 totalmente regulada. Todas las baterías de iones de litio tienen la potencia de vatios-hora marcadas en el paquete. Además, debido a la complejidad de las reglamentaciones, DeWALT no recomienda el transporte aéreo de paquetes de baterías de iones de litio solas, independientemente de la potencia en vatios-horas que tengan. La expedición de herramientas con baterías (combo kits) puede hacerse por transporte aéreo excepto que la potencia en vatios-hora del paquete de baterías sea superior a 100 Wh. Independientemente de si el transporte se considera exento o completamente regulado, el expedidor será responsable de consultar las normas recientes sobre los requisitos de embalaje, etiquetado o marcado y documentación.

La información expuesta en esta sección del manual se proporciona de buena fe y se considera exacta en el momento de creación del documento. No obstante, no se ofrece ninguna garantía, ni implícita ni explícita. Es responsabilidad del comprador comprobar que todas sus actividades se ajusten a las normas de aplicación.

## Recomendaciones para el almacenamiento

1. El mejor lugar de almacenamiento es uno que sea fresco y seco, que no esté expuesto directamente a la luz del sol ni a un exceso de frío o calor. Para un rendimiento y vida útil óptimos de la batería, guarde las baterías a temperatura ambiente cuando no esté usándolas.
2. Si va a realizar un almacenamiento duradero, se aconseja que guarde un paquete de pilas completamente cargado en un lugar frío y seco para obtener los máximos resultados del cargador.

**NOTA:** Los paquetes de pilas no deberán guardarse completamente descargados. El paquete de pilas deberá recargarse antes de utilizarse.

## Etiquetas del cargador y la batería

Además de los pictogramas utilizados en el presente manual, las etiquetas del cargador y del paquete de pilas muestran los siguientes pictogramas:



Antes de usarse, leer el manual de instrucciones.



Consultar los **Datos técnicos** para informarse del tiempo de carga.



No realizar pruebas con objetos conductores.



No cargar baterías deterioradas.



No exponer al agua.



Cambiar inmediatamente los cables defectuosos.



Cargar sólo entre 4 °C y 40 °C.



Sólo para uso en interior.



Desechar las baterías con el debido respeto al medio ambiente.



Cargue los paquetes de baterías DEWALT únicamente con los cargadores DEWALT indicados. Cargar los paquetes de baterías con baterías distintas a las indicadas por DEWALT en un cargador DEWALT, puede hacer que las baterías exploten o causar otras situaciones peligrosas.



No queme el paquete de baterías.

## Tipo de baterías

Se pueden usar estas baterías: DCB546, DCB547, DCB547G, DCB548, DCB549. Consulte **Datos técnicos** para más información.

## Contenido del embalaje

El embalaje contiene:

- 1 Cortacésped
- 1 Bolsa colectora de hierba
- 1 Tubo de descarga lateral
- 1 Llave de seguridad
- 1 Manual de instrucciones

**NOTA:** Las baterías, los cargadores y las cajas de herramientas no están incluidos en los modelos N. Las baterías y los cargadores no están incluidos en los modelos NT. Los modelos B incluyen las baterías Bluetooth®.

**NOTA:** La marca denominativa y los logotipos de Bluetooth® son marcas registradas propiedad de Bluetooth®, SIG, Inc., y todo uso de dichas marcas por parte de DEWALT es bajo licencia. Las demás marcas y denominaciones comerciales pertenecen a sus respectivos propietarios.

- Compruebe que la herramienta, las piezas y los accesorios no hayan sufrido ningún daño durante el transporte.
- Tómese el tiempo necesario para leer íntegramente y comprender este manual antes de utilizar el producto.

## Marcas en la herramienta

En la herramienta se muestran los siguientes pictogramas:



Antes de usar el aparato, lea el manual de instrucciones.



Potencia sonora garantizada por la Directiva 2000/14/CE.



No exponga el producto a la lluvia.



No pulverice con agua.



Utilice siempre protección ocular adecuada.



Utilice siempre protección auditiva adecuada.



Tenga cuidado con las cuchillas afiladas.



Para evitar el riesgo de lesiones graves, no siegue pendientes en ángulo superior a 15 °/25 %.



No siegue hacia abajo en pendientes.



No siegue hacia arriba en pendientes.



Siegue transversalmente en pendientes inferiores a 15 °/25 %.



En ese caso, mire siempre abajo y detrás antes y durante el movimiento del aparato.



No utilice la máquina sin no tiene colocada la compuerta trasera o el conducto de descarga lateral trasero.

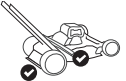

Utilice la máquina con la compuerta trasera y el conducto de descarga lateral trasero colocados.



Utilice la máquina con la compuerta trasera y la bolsa colector de hierba colocadas.



Inspeccione siempre el área de corte antes de cortar y retire los objetos que pudiesen ser lanzados por la cuchilla.

Las cuchillas giratorias pueden provocar lesiones graves. Mantenga siempre las manos y los pies alejados de la plataforma de corte y de la abertura de descarga. Compruebe siempre que la cuchilla se haya detenido. Suelte la maneta para apagar el cortacésped, espere a que la cuchilla deje de girar (aproximadamente 3 segundos) y saque la llave de seguridad y la batería antes de extraer y cambiar el colector de césped o de limpiar, revisar, transportar o levantar el cortacésped.



Apague el cortacésped y espere a que la cuchilla deje de girar (aproximadamente 3 segundos) y saque la llave de seguridad y la batería antes de limpiar, efectuar operaciones de mantenimiento, transportar o levantar el cortacésped.



Si la cuchilla del cortacésped golpea algún objeto, puede causar lesiones graves. Manténgase detrás del manillar cuando el motor está en marcha. Compruebe siempre que las personas y las mascotas estén a una distancia de seguridad del cortacésped durante el funcionamiento. Suelte la maneta para apagar el cortacésped y espere a que la hoja deje de girar (aproximadamente 3 segundos) antes de atravesar caminos, carreteras, patios y caminos de grava.



Mantenga alejados a los niños y a otras personas cuando esté utilizando el cortacésped.

### Posición del código de fecha (Fig. E)

El código de fecha de fabricación **61** está compuesto por los 4 dígitos del año, seguidos por los 2 dígitos de la semana, más los 2 dígitos del código de la fábrica.

### Descripción (Fig. A)



**ADVERTENCIA:** *Nunca altere la herramienta eléctrica ni ninguna de sus piezas. Podrían producirse lesiones corporales o daños.*

- 1 Manillar de un solo toque
- 2 Soporte del manillar
- 3 Botón de liberación del manillar
- 4 Manillar principal
- 5 Botón de liberación del manillar
- 6 Llave de seguridad
- 7 Caja de cambios
- 8 Maneta
- 9 Palanca de autopropulsión (solo DCMWSP550)
- 10 Botón de ajuste de velocidad (DCMWSP550 solamente)
- 11 Botón de encendido
- 12 Panel de control
- 13 Indicador de sobrecalentamiento
- 14 Indicador del medidor de carga de corte
- 15 Indicador de plegado del manillar
- 16 Indicador de afilado de las cuchillas
- 17 Botón de restablecimiento de las cuchillas
- 18 Indicador del estado de carga
- 19 Tapa del compartimento de la batería
- 20 Palanca de ajuste de altura de corte
- 21 Tapa puerta trasera
- 22 Bolsa colector de hierba
- 23 Maneta de la bolsa colector de hierba

24 Tapón de mulching

25 Tubo de descarga lateral trasero

## Uso previsto

Este cortacésped ha sido diseñado para aplicaciones profesionales para cortar el césped.

**NO** debe usarse en condiciones de humedad ni en presencia de líquidos o gases inflamables.

Este cortacésped es un aparato profesional para cuidar del césped.

**NO** permita que los niños entren en contacto con la herramienta. El uso de la herramienta por parte de usuarios inexpertos requiere supervisión.

- **Niños pequeños y personas con discapacidad.** Esta herramienta no está prevista para ser usada, sin supervisión, por niños pequeños o personas con discapacidad.
- Este producto no ha sido diseñado para ser utilizado por personas (incluyendo a niños) que posean discapacidades físicas, sensoriales o mentales o que carezcan de la experiencia, conocimiento o destrezas necesarias, salvo que estén supervisadas por una persona que se haga responsable de su seguridad. No deje nunca a los niños solos con este producto.

## MONTAJE Y AJUSTES



**PELIGRO: Para reducir el riesgo de lesiones personales graves, apague la unidad y extraiga la batería antes de hacer cualquier ajuste o de extraer o colocar complementos o accesorios. El arranque accidental puede causar lesiones.**

## Ajustes del manillar de un solo toque (Fig. D, E)

El cortacésped se transporta en posición de almacenamiento. Tendrá que ajustar el manillar de un solo toque 1 en la posición de funcionamiento antes de continuar.

### Levante el manillar de un solo toque (Fig. D, E)

1. Para desbloquear el manillar de un solo toque 1 de la posición de almacenamiento, apriete el botón de desbloqueo del manillar 3.
 

**NOTA:** El botón de desbloqueo del manillar 3 se encuentra en la parte posterior del soporte del manillar 2.

**NOTA:** El manillar principal 4 debe sobresalir ligeramente por ambos lados de los tubos del manillar de un solo toque antes de levantar el manillar de un solo toque 1 desde la posición de almacenamiento, como se muestra en la Fig. D.
2. Levante el manillar de un solo toque 1 hasta la posición de bloqueo. Escuche el clic audible y asegúrese de que el manillar de un solo toque 1 esté bloqueado en su posición antes de continuar.
3. Extienda el manillar principal 4 hacia fuera hasta que se oiga una serie de clics audibles. El manillar de un solo toque 1 ahora está en posición de funcionamiento.
 

**NOTA:** Tenga cuidado de no pellizcar, tirar ni someter a ningún otro esfuerzo el cable 28.

## Ajuste de la altura del manillar principal (Fig. F)

El manillar principal 4 puede extenderse para adaptarlo a los usuarios más altos.

1. Para extender el manillar principal 4 a la posición de altura inferior, pulse el botón de liberación del manillar 5 y separe el manillar principal del soporte del manillar 2 hasta que se oiga un clic; ello indica que está bloqueado en la posición de altura inferior.
 

**NOTA:** El botón de liberación del manillar 5 se encuentra en la parte inferior del soporte del manillar 2.
2. Para extender el manillar principal 4 a la posición de altura superior, pulse el botón de liberación del manillar 5 y separe el manillar principal del soporte del manillar 2 hasta que se oiga un clic; ello indica que está bloqueado en la posición de altura superior.
3. Asegúrese de que el manillar principal 4 esté bloqueado en su posición antes de continuar.
 

**NOTA:** Cuando la batería 26 y la llave de seguridad 6 se insertan y se aprieta la maneta 8 el indicador de plegado del manillar 15 se iluminará si el manillar de un solo toque 1 no está bloqueada en su posición.
4. Para retraer el manillar principal 4 a la posición de altura inferior, pulse el botón de liberación del manillar 5 y empuje el manillar principal 2 hacia el soporte del manillar 4 hasta que se oiga un clic; ello indica que está bloqueado en la posición de altura inferior.
5. Asegúrese de que el manillar principal 4 esté bloqueado en su posición antes de continuar.

## Modo de almacenamiento (Fig. G-L)



**PELIGRO: ASEGÚRESE DE HABER EXTRAÍDO LA LLAVE DE SEGURIDAD PARA EVITAR QUE EL APARATO SE ACTIVE ANTES DE SACAR O COLOCAR LA BATERÍA.**



**PELIGRO:** Apague la unidad y extraiga la llave de seguridad y la batería.

1. Para retraer el manillar principal 4, pulse el botón de liberación del manillar 5 y empuje el manillar principal 4 hacia el soporte del manillar 2 hasta que se oiga un clic; ello indica que ambos lados del manillar están bloqueados en su posición. El manillar principal 4 debe estar completamente apoyado contra el soporte del manillar.
 

**NOTA:** El manillar principal 4 debe engancharse completamente las ventanas del manillar 29. Si no están enganchados como se muestra en la Fig. G, pulse el manillar principal 4 hacia el soporte del manillar 2 hasta que se oigan dos clics audibles y ambos lados de las ventanillas del manillar 29 se cierren como se muestra en la Fig. H.

**NOTA:** Asegúrese de que los dos pestillos de almacenamiento 30 de la parte posterior de los tubos del manillar de un solo toque 1 sobresalgan como se muestra en la Fig. J antes de bajar el manillar de un solo toque 1 hacia la posición de almacenamiento.
2. Pliegue el manillar de un solo toque 1 hacia las ruedas delanteras 32 para ponerlo en posición de almacenamiento. Oír dos clics audibles cuando los dos

pestillos de almacenamiento **30** se deslizan por las ranuras de almacenamiento **31** como se muestra en la Fig. K.

- Asegúrese de que el manillar de un solo toque **1** esté bloqueado en su posición antes de continuar.
- El cortacésped puede guardarse verticalmente, con la bolsa de recogida extraída, u horizontalmente, sobre las ruedas, como se muestra en la Fig. L.

**NOTA:** Tenga cuidado de no pellizcar, tirar ni someter a ningún otro esfuerzo el cable **28**.

## Bolsa coollectora de hierba (Fig. M)

 **PELIGRO:** Apague la unidad y extraiga la llave de seguridad y la batería.

- Levante la tapa de la puerta trasera **21**, extraiga el tapón de mulching **24** y coloque la bolsa coollectora de hierba **22** en el cortacésped haciendo deslizar las lengüetas de la bolsa **33** por las ranuras **39** de las superficies plásticas interiores de los soportes de los manillares. Después baje la tapa de la puerta trasera **21**.

**NOTA:** Si está instalado, retire el tubo de descarga lateral trasero **25** y asegúrese de que la tapa de la puerta trasera **21** esté totalmente levantada antes de instalar la bolsa coollectora de hierba **22**.

## Mulching (Fig. N)

 **PELIGRO:** Apague la unidad y extraiga la llave de seguridad y la batería.

- Para hacer funcionar el cortacésped en modo mulching, saque la bolsa coollectora de hierba **22** o el conducto de descarga lateral trasero **25**.
- Levante la tapa de la puerta trasera **21** y deslice el tapón de mulching **24** totalmente hacia el cortacésped.
- Asegúrese de que las clavijas **35** del tapón de mulching **24** encajen en las ranuras **36** del cortacésped como se muestra en la Fig. N.
- Compruebe que la tapa de la puerta trasera **21** esté cerrada.

## Descarga lateral (Fig. O)

 **PELIGRO:** Apague la unidad y extraiga la llave de seguridad y la batería.

- Para hacer funcionar el cortacésped en modo de descarga lateral, saque la bolsa coollectora de hierba **22**.  
**NOTA:** Si está instalado, extraiga el tapón de mulching **24**.
- Levante la tapa de la puerta trasera **21** y enganche el conducto de descarga lateral trasero **25** en el cortacésped y encaje la ranura de la izquierda como se muestra en Fig. O.
- Libere la tapa de la puerta trasera **21** y asegúrese de que el conducto de descarga lateral trasero **25** esté fijado en su lugar antes de utilizar el cortacésped.

## Ajuste de la altura de corte (Fig. P)

La altura de corte se ajusta con la palanca de ajuste de altura de corte **20**.

**NOTA:** Si no está seguro de la altura a la que desea cortar, empiece a cortar con la palanca de ajuste de altura de corte **20**

posicionada en el ajuste más alto y baje el ajuste de altura según sea necesario.

## Para ajustar la altura de corte

- Tire de la palanca de ajuste de altura de corte **20** hacia fuera de la muesca de bloqueo **37**.
- Mueva la palanca de ajuste de altura **20** hacia la parte trasera del aparato para subir la altura de corte.
- Mueva la palanca de ajuste de corte **20** hacia la parte delantera del cortacésped para bajar la altura de corte.
- Empuje la palanca de ajuste de altura **20** hacia una de las muescas de bloqueo **37**.

## FUNCIONAMIENTO

 **PELIGRO:** Para reducir el riesgo de lesiones personales graves, apague la unidad y extraiga la llave de seguridad y la batería antes de hacer cualquier ajuste o de extraer o colocar complementos o accesorios. Un arranque accidental puede causar lesiones.

## Posición correcta de las manos (Fig. Q, R)

 **ADVERTENCIA:** Para reducir el riesgo de lesiones personales graves, tenga **SIEMPRE** las manos en una posición adecuada como la que se muestra.

 **ADVERTENCIA:** Para reducir el riesgo de lesiones personales graves, sujete **SIEMPRE** bien la herramienta para prevenir una reacción repentina.

### DCMWP500

La posición correcta de la mano requiere que ambas manos agarren el manillar superior **4** y la maneta **8** como se muestra en la figura Q.

### DCMWP550

Para una posición correcta de las manos, cuando no trabaje en modo autopropulsado, debe aferrar juntos el manillar principal **4** y la maneta **8**; y cuando trabaje en modo autopropulsado, debe aferrar juntos con ambas manos el manillar principal, la maneta y la maneta de autopropulsión **9** como se muestra en la Fig. R.

## LEA ESTE MANUAL DE INSTRUCCIONES ANTES DE UTILIZAR EL CORTACÉSPED

Consulta la figura A del inicio de este manual para ver la lista completa de componentes. Guarde este manual para consultas posteriores.

 **PELIGRO:** Cuchilla móvil afilada. No utilice el cortacésped en modo de mulching si la puerta trasera no está cerrada con el muelle tenso, pues podrían producirse lesiones graves. Para reparar el cortacésped, lleve el cortacésped al centro de asistencia técnica más cercano.

 **PELIGRO:** No utilice el cortacésped a menos que el manillar esté bloqueado en su posición.

 **PELIGRO:** Cuchilla móvil afilada. Nunca use el cortacésped en el modo de embolsado si los orificios de la bolsa coollectora de hierba no están bien colocados en el cortacésped y si la puerta trasera no está bien apoyada

en la parte superior de la bolsa colectora de césped, pues podrían producirse lesiones graves.



**PELIGRO: Cuchilla móvil afilada.** No utilice el cortacésped en el modo de descarga lateral si el conducto de descarga lateral trasero no está correctamente instalado con la tapa de la puerta trasera apoyada firmemente contra el conducto.



**ADVERTENCIA:** Deje que el cortacésped funcione a su ritmo. No debe sobrecargarlo.

## Colocación y extracción de la batería (Fig. S)



**PELIGRO: ASEGÚRESE DE HABER EXTRAÍDO LA LLAVE DE SEGURIDAD PARA EVITAR QUE EL APARATO SE ACTIVE ANTES DE SACAR O COLOCAR LA BATERÍA.**

El cortacésped se apaga y el indicador de sobrecalentamiento **13** parpadea cuando la batería alcanza el límite de alta temperatura, ello puede ser causado por el corte de hierba pesada. Si esto ocurre, deje que la batería se enfríe y retome el corte con la plataforma del cortacésped en posición más alta.

**NOTA:** Para obtener los mejores resultados, compruebe que la batería esté completamente cargada.

### Colocación de la batería

- Levante y mantenga levantada la tapa del compartimento de la batería **19** para dejar abierto el compartimento de la batería **38**.
- Deslice la batería **26** en el compartimento de la batería **38** hasta que oiga un clic (Fig. S).  
**NOTA:** Compruebe que la batería quede bien colocada y enganchada en su posición.
- Cierre la tapa del compartimento de la batería **19**. Compruebe que la tapa del compartimento de la batería quede bien cerrada antes de arrancar el cortacésped.

### Extracción de la batería

- Levante y mantenga levantada la tapa del compartimento de la batería **19** para dejar abierto el compartimento de la batería **38**.
- Pulse el botón de liberación de la batería **27** y tire firmemente de la batería **26** para sacarla del compartimento.

### Baterías con indicador de carga (Fig. C)

Algunas baterías DEWALT tienen un indicador de carga que consiste en tres luces de LED verdes que indican el nivel de carga restante de la batería.

Para activar el indicador de carga, mantenga pulsado el botón del indicador de carga **62**. Un grupo de tres luces LED verdes se iluminará, indicando el nivel de carga restante. Cuando el nivel de carga de la batería esté por debajo del límite necesario para el uso, el indicador de carga no se iluminará y deberá recargar la batería.

**NOTA:** El indicador de carga da solo una indicación de la carga que queda en la batería. No indica ninguna funcionalidad de la herramienta y está sujeto a variaciones en función de los componentes del producto, la temperatura y la aplicación del usuario final.

## Llave de seguridad (Fig. T)



**PELIGRO: Cuchilla móvil afilada.** Para evitar arranques accidentales o el uso no autorizado de su cortacésped sin cable, se ha incorporado una llave de seguridad extraíble en el diseño del cortacésped. El cortacésped se desactiva completamente al sacar la llave de seguridad del cortacésped.



**PELIGRO: Las cuchillas giratorias pueden provocar lesiones graves.** Para evitar lesiones graves, apague la unidad y retire la llave de seguridad y la batería cuando el cortacésped no esté vigilado o cuando cargue, limpie, revise, transporte, levante o guarde el cortacésped.

- Inserte la llave de seguridad **6** en la ranura de la llave **50** situada en el manillar principal **4**, hasta que quede completamente insertada en la ranura de la llave **50**, como se muestra en la Fig. T.
- El cortacésped ya está operativo.

## Indicadores de LED del panel de control (Fig. A, U)

El panel de control **12** contiene el indicador del estado de carga, el indicador del medidor de carga de corte, el indicador de sobrecalentamiento, el indicador de plegado del manillar, el indicador de afilado de las cuchillas y el botón de restablecimiento.

### Indicador del estado de carga (Fig. U)







El DCMWP500 y DCMWSP550 tienen un indicador del estado de la carga. Este muestra el nivel actual de carga de la batería durante el uso. No indica ninguna funcionalidad de la herramienta y podrá registrar variaciones en función de los componentes del producto, la temperatura y la aplicación del usuario final.

- Los LED indicadores del estado de carga **18** se iluminan para indicar el porcentaje de carga de la batería.
- Cuando se iluminan todos los LEDs indicadores del estado de carga **5** **18**, la batería está completamente cargada.
- Cuando se ilumina un LED indicador del estado de carga **18**, la carga es baja y parpadea cuando la batería está descargada. Extraiga la batería y cárguela.

### Estado del LED indicador del estado de carga

	NIVEL DE CARGA	COLOR DEL LED INDICADOR DE CARGA
	85 % - 100 %	Blanco
	70 % - 85 %	Blanco



NIVEL DE CARGA	COLOR DEL LED INDICADOR DE CARGA
 50 % - 70 %	Blanco
 25 % - 50 %	Blanco
 ≤25 %	Blanco
 Apagado por batería baja	Blanco e intermitente

### Indicador de plegado del manillar (Fig. U)



El indicador de plegado del manillar **15** se ilumina cuando el manillar de un solo toque **1** no está acoplado en la posición de funcionamiento cuando la llave de seguridad **6** y la batería **26** están instaladas, y se pulsa la maneta **8**. Para apagar el indicador de plegado del manillar **15**, consulte el apartado **Levantar el manillar de un solo toque** de este manual.

### Indicador del medidor de carga de (Fig. U)



El indicador del medidor de carga de corte **14** se ilumina en blanco, amarillo o rojo durante el corte.

- El blanco indica una carga de corte baja.
- El amarillo indica una carga de corte mediana.
- El rojo indica una carga de corte alta. La autonomía se reduce si se produce una carga elevada prolongada durante el corte.

### Indicador de sobrecalentamiento (Fig. U)



- El indicador de sobrecalentamiento **13** se ilumina en color ámbar y después parpadea cuando la batería o el motor se sobrecargan durante el funcionamiento.
- El indicador de sobrecalentamiento **13** se ilumina en rojo y después parpadea cuando el módulo alcanza una temperatura elevada.
- Para apagar el indicador de sobrecalentamiento **13**, deje que la batería y el cortacésped se enfríen. Cuando se hayan enfriado, vuelva a arrancar el cortacésped y reanude el corte con la plataforma en la posición más alta.

### Indicador de afilado de las cuchillas (Fig. U)



El indicador de afilado de las cuchillas **16** se ilumina cuando las cuchillas necesitan mantenimiento. Para afilar o sustituir las cuchillas, consulte el apartado **Afilado de las cuchillas** de este manual.

### Botón de restablecimiento de las cuchillas (Fig. U)



**NOTA:** Asegúrese de que la batería **26** y la llave de seguridad **6** están instaladas antes de intentar el restablecimiento.

Para apagar el indicador de afilado de cuchillas **16**, encienda el panel de control **12** manteniendo apretada la maneta **8** contra el manillar principal **4**. Mantenga pulsado el botón de restablecimiento de las cuchillas **17** hasta que el indicador de afilado de las cuchillas **16** se apague.

### Arranque del cortacésped (Fig. Q-T)



**PELIGRO:** *Cuchilla móvil afilada. Nunca intente anular el funcionamiento de la caja de interruptores y del sistema de llaves de seguridad pues ello podría causar lesiones graves.*



**ADVERTENCIA:** *Asegúrese de que la autopropulsión esté desconectada antes de arrancar el cortacésped.*

**NOTA:** El cortacésped está operativo cuando tiene instalada la batería **26** y la llave de seguridad **6**.

1. Levante y mantenga levantada la tapa del compartimento de la batería **19** para dejar abierto el compartimento de la batería **38**.
2. Deslice una batería **26** en el compartimento de la batería **38** hasta que oiga un clic.  
**NOTA:** Compruebe que la batería esté bien colocada y trabada en su posición antes de empezar a cortar.
3. Cierre la tapa del compartimento de la batería **19**. Compruebe que la tapa del compartimento de la batería **19** esté bien cerrada antes de arrancar el cortacésped.
4. Inserte la llave de seguridad **6** en la ranura de la llave **50** situada en el manillar principal **4**, hasta que quede completamente insertada en la ranura de la llave **50**, como se muestra en la Fig. T.
5. Para encender el panel de control **12**, mantenga apretada la maneta **8** contra el manillar principal **4**.
6. Para arrancar las cuchillas del cortacésped, siga apretando la maneta **8** contra el manillar principal **4** y después pulse el botón de encendido **11**.  
**NOTA:** Una vez que el cortacésped haya arrancado, puede soltar el botón de encendido **11**, pero debe seguir apretando la maneta **8** contra el manillar principal **4** para que el cortacésped empiece a funcionar.
7. Para APAGAR el cortacésped, suelte la maneta **8**.

**⚠ ADVERTENCIA:** No intente nunca trabar un interruptor o la maneta en la posición de encendido.

**NOTA:** Cuando la maneta **8** vuelve a la posición original, se activa el "mecanismo de freno automático". El motor se frena y las cuchillas de corte dejan de girar en tres segundos o menos. Si las cuchillas de corte giran durante más de tres segundos, deje de usar el cortacésped y hágalo revisar.

## SOLO DCMWSP550

### Sistema de autopropulsión de (Fig. V)

**⚠ PELIGRO:** Cuchilla móvil afilada. Nunca intente anular el funcionamiento de la caja de interruptores, del sistema de autopropulsión o del sistema de llave de seguridad pues ello podría causar lesiones graves.

Su cortacésped DCMWSP550 está equipado con un sistema de autopropulsión que funciona independientemente de las cuchillas del cortacésped.

1. Para utilizar la autopropulsión, empuje la palanca de autopropulsión **9** hacia el manillar principal **4**.
2. Para apagar la autopropulsión, suelte la **9** palanca de autopropulsión.

**NOTA:** Durante el corte, a veces suele ser más fácil maniobrar alrededor de un objeto, como por ejemplo un árbol o plantas, con la autopropulsión apagada. El cortacésped se puede utilizar fácilmente con la autopropulsión apagada.

## SOLO DCMWSP550

### Botón de ajuste de velocidad (Fig. W)

Su DCMWSP550 cortacésped está equipado con un botón de ajuste de velocidad **10** situado cerca del panel de control **12**. Los números del botón de ajuste de velocidad **10** indican la rapidez o lentitud con que el sistema de autopropulsión propulsa el cortacésped. Eligiendo un número más bajo, el cortacésped se propulsa a un ritmo más lento. Eligiendo un número más alto, el cortacésped se propulsa a un ritmo más veloz.

1. Para aumentar la velocidad del sistema de autopropulsión, gire el botón de ajuste de velocidad **10** hacia el icono de conejo **40**.

**NOTA:** El botón de ajuste de velocidad **10** mostrará un número mayor.

2. Para bajar la velocidad del sistema de autopropulsión, gire el botón de ajuste de velocidad **10** hacia el icono de tortuga **41**.

**NOTA:** El botón de ajuste de la velocidad **10** mostrará un número inferior.

### Sobrecarga del cortacésped

Para evitar daños debidos a condiciones de sobrecarga, no intente sacar demasiada hierba de una vez. Disminuya la velocidad de corte o aumente la altura de corte.

### Consejos para cortar el césped (Fig. T)

**⚠ ADVERTENCIA:** EXAMINE SIEMPRE EL ÁREA DONDE VAYA A UTILIZAR EL CORTACÉSPED Y RETIRE LAS PIEDRAS, PALOS, ALAMBRES, HUESOS O DEMÁS

### RESTOS QUE PODRÍAN SER EXPULSADOS POR LA CUCHILLA GIRATORIA.

**⚠ ADVERTENCIA:** Corte transversalmente a la cara de las laderas, nunca de arriba abajo. Tenga sumo cuidado al cambiar de sentido en las pendientes. No corte en pendientes excesivamente pronunciadas (superiores a 15 grados). Permanezca en una posición firme.

- Suelte la maneta **8** para apagar el cortacésped al cruzar un área cubierta con grava (las cuchillas pueden arrojar piedras).
- Para cortar el césped en terreno irregulares o con malezas altas, seleccione la máxima altura de corte. Si intenta cortar demasiada cantidad de césped de una vez, es posible que el motor se sobrecargue y se pare.
- Si usa una bolsa colectora de césped **22** durante la estación de crecimiento veloz, la hierba puede tender a atascarse en la abertura de descarga. Suelte la maneta para apagar el cortacésped y retire la llave de seguridad **6** y la batería **26**. Extraiga la bolsa colectora de hierba **22** y sacúdala para que el césped caiga hacia el fondo de la bolsa. Limpie el césped y los residuos que se hayan compactado alrededor de la abertura de descarga. Vuelva a instalar la bolsa de colectora e hierba **22**.
- Si el cortacésped empieza a vibrar en modo anormal, suelte la maneta para apagar el cortacésped y extraiga la llave de seguridad y la batería. Compruebe inmediatamente la causa. La vibración suele indicar la presencia de un problema. No utilice el cortacésped hasta que el servicio le haya hecho una revisión.
- Para conseguir los mejores resultados de corte, mantenga las cuchillas afiladas y equilibradas.
- Inspeccione y limpie a fondo el cortacésped después de cada uso. Una plataforma con hierba apelmazada degrada el rendimiento.
- Cada vez que deje de usar el cortacésped, aunque sea durante un período breve, suelte siempre la maneta para apagarlo y retire la llave de seguridad y la batería.

### Las sugerencias indicadas a continuación le ayudarán a optimizar el tiempo de funcionamiento del cortacésped sin cable:

- Reduzca el ritmo de corte en las áreas donde el césped esté demasiado alto o sea demasiado tupido.
- Evite cortar el césped cuando esté mojado por la lluvia o empapado de rocío.
- Corte el césped a menudo, especialmente durante los períodos de crecimiento rápido.

**NOTA:** Se recomienda recargar la batería después del uso para prolongar su vida útil. La carga frecuente no daña la batería y asegura que esté totalmente cargada y lista para el próximo uso.

**NOTA:** Guardar la batería no completamente cargada acorta su vida útil.

## MANTENIMIENTO

Este producto ha sido diseñado para funcionar durante un largo período de tiempo con un mantenimiento mínimo. Que siga

funcionando satisfactoriamente depende del buen cuidado y de la limpieza periódica.



**PELIGRO: Para reducir el riesgo de lesiones personales graves, apague la unidad y extraiga la batería antes de hacer cualquier ajuste o de extraer o colocar complementos o accesorios. El arranque accidental puede causar lesiones.**

El cargador y la batería no pueden ser reparados.

## Accesorios opcionales



**ADVERTENCIA:** Puesto que los accesorios que no sean los suministrados por DEWALT no han sido probados con este producto, el uso de tales accesorios con esta herramienta puede resultar peligroso. Para reducir el riesgo de lesiones, use solo los accesorios recomendados por DEWALT con este producto.

Consulte a su distribuidor para obtener más información acerca de los accesorios adecuados.

## Extracción y montaje de las cuchillas (Fig. X–DD)



**PELIGRO: RIESGO DE LESIONES. CUANDO VUELVA A MONTAR EL SISTEMA DE LAS HOJAS, COMPRUEBE QUE CADA PIEZA ESTÉ CORRECTAMENTE COLOCADA, COMO SE DESCRIBE ABAJO. EL MONTAJE INCORRECTO DE LAS CUCHILLAS O DE OTRAS PIEZAS DEL SISTEMA DE LAS CUCHILLAS PUEDE CAUSAR LESIONES GRAVES.**



**PELIGRO: Para reducir el riesgo de lesiones personales graves, apague la unidad, retire la llave de seguridad y la batería antes de realizar cualquier ajuste o de colocar o sacar accesorios. El encendido accidental puede causar lesiones.**

Las cuchillas de repuesto están disponibles en su centro de servicios más próximo. Este cortacésped requiere la sustitución de las cuchillas: DT20902.

Corte un trozo de madera de 38 mm x 89 mm **42** (de unos 61 cm de largo) para evitar que la cuchilla gire al quitar el perno del conjunto de las cuchillas **43**.



**ADVERTENCIA:** Utilice guantes y protección ocular adecuados. Voltee el cortacésped sobre uno de los lados. Tenga cuidado con los filos de las cuchillas.

- Coloque el cortacésped de lado, con las dos ruedas apoyadas en el suelo.
  - Coloque un trozo de madera de 38 mm x 89 mm **42** entre el conjunto de las cuchillas **47** y el labio exterior de la cubierta como se muestra en la Fig. X para evitar que las cuchillas giren.
  - Desenrosque y extraiga el perno del conjunto de las cuchillas **43** en sentido antihorario con una llave de 14 mm (9/16") **44** (no suministrada), como se muestra en la Fig. X, Y.
  - Extraiga el espaciador con llave **45** y el conjunto de las cuchillas **47** del eje de las cuchillas **49**.
  - Sujete el conjunto de las cuchillas **47** en un torno de banco **34**, como se muestra en la Fig. Z.
  - Desenrosque las cuatro tuercas de las cuchillas **51** en sentido antihorario con una 14 mm (9/16") llave **44** (no suministrada) como se muestra en la Fig. Z. Primero desenrosque las dos tuercas de las cuchillas **51**, de la cuchilla **1 52** y extraiga la cuchilla **1**. Después desenrosque las dos tuercas de las cuchillas **51**, de la cuchilla **2 53** y extraiga la cuchilla **2** del cubo de la cuchilla **48**.
- NOTA:** Las cuchillas del cortacésped **52** y **53** tienen orificios de montaje con llave **55** que permiten instalarlas solo en el cubo de las cuchillas **48** con la orientación correcta.
- Compruebe si alguna pieza está dañada y reemplácela si es necesario.
  - Monte cuchillas nuevas o afiladas en el cubo de las cuchillas **48**, como se muestra en la Fig. AA, BB.
  - La cuchilla **2 53** se instala primero, alineando los agujeros de los pernos con los espárragos exteriores de la cuchilla **56** y el orificio de montaje con llave **55** en el cubo de la cuchilla **48** como se muestra en la Fig. AA.
- NOTA:** Asegúrese de que el orificio de montaje con llave **55** engrane con la llave **57** del cubo de la cuchilla **48** como se muestra en la Fig. AA. La llave **57** debería sobresalir de la cuchilla **2 53**.
- La cuchilla **1 52** se instala sucesivamente, alineando los agujeros de los pernos con los espárragos exteriores de la cuchilla **58** y el orificio de montaje con llave **55** en el cubo de la cuchilla **48** como se muestra en la Fig. BB.

**NOTA:** Asegúrese de que el orificio de montaje con llave **55** engrane con la llave **57** del cubo de la cuchilla **48** y que quede al ras, como se muestra en la Fig. BB.

**NOTA:** Si la cuchilla **1 52** no está al ras de la llave **57** en el cubo de la cuchilla **48**, significa que las cuchillas se han montado en el orden incorrecto y deben invertirse.

  - Enrosque las cuatro tuercas de las cuchillas **51** en los espárragos de las cuchillas **56** y **58** como se muestra en la Fig. AA, BB. Apriete a mano las cuatro tuercas de las cuchillas **51**.

**NOTA:** Cuando vaya a instalar la cuchilla afilada o una cuchilla nueva en el cubo de la cuchilla **48**, asegúrese de que el fondo de la cuchilla, marcado como **lado hierba** quede orientado hacia el suelo cuando coloque el cortacésped en su posición vertical normal.
- Sujete el conjunto de las cuchillas **47** en un torno de banco **34**. Apriete las cuatro tuercas de las cuchillas **51** en sentido horario con una llave 14 mm (9/16") **44** (no suministrada). Apriete las cuatro tuercas de las cuchillas **51** a 18–27 Nm (13–20 ft-lbs).
- En este orden, instale el conjunto de las cuchillas **47** y espaciador con llave **45** en el eje de la cuchilla **49** como se muestra en la Fig. CC.

**NOTA:** Alinee las llaves **46** en el espaciador con llave **45** con las ranuras para las llaves **60** del eje de la cuchilla **49** como se muestra en la Fig. CC.
- Instale el perno de montaje de la cuchilla **43** y apriételo a mano.
- Coloque un trozo de madera de 38 mm x 89 mm **42** entre el conjunto de las cuchillas **47** y el labio exterior de la cubierta como se muestra en la Fig. DD para evitar que las cuchillas giren.

16. Apriete completamente el perno de montaje de la cuchilla **43** usando una 14 mm (9/16") llave **44** (no suministrada). Apriete los cuatro pernos de las cuchillas **43** a 50-68 Nm (37-50 ft-lbs).
17. Vuelva a colocar el cortacésped en su posición vertical normal.

## Afilado de las cuchillas (Fig. EE)

PARA OPTIMIZAR EL RENDIMIENTO DEL CORTACÉSPED, MANTENGA LA CUCHILLA AFILADA. UNA CUCHILLA DESAFILADA NO CORTA DE MODO BIEN DEFINIDO EL CÉSPED.

 **ADVERTENCIA:** Utilice guantes y protección ocular apropiada para extraer, afilar e instalar las cuchillas. Asegúrese de haber retirado la llave de seguridad y la batería.

En situaciones normales, por lo general, es suficiente afilar la cuchilla dos veces durante la temporada de corte. La arena provoca que la cuchilla se desafilé rápidamente. Si su terreno es de suelo arenoso, es probable sea necesario afilarla con más frecuencia. **SUSTITUYA LAS CUCHILLAS DOBLADAS O DAÑADAS DE INMEDIATO.**

### Quando afile una cuchilla:

- Asegúrese de que la cuchilla esté equilibrada.
- Afile las cuchillas en el ángulo de corte original.
- Afile los bordes de corte de ambos extremos de la cuchilla sacando la misma cantidad de material de ambos extremos.

### Para afilar la cuchilla en un tornillo de banco (Fig. EE)

1. Asegúrese de haber soltado la maneta y haber extraído las cuchillas y la batería antes de extraer las cuchillas.
2. Saque las cuchillas del cortacésped. Consulte las instrucciones para **Montaje y extracción de las cuchillas**.
3. Sujete la cuchilla **52** o **53** en un tornillo de banco **34**.
4. Use gafas de protección y guantes y tenga cuidado de no cortarse.
5. Lime con cuidado los filos de la cuchilla con una lima fina de dientes **54** (no suministrada) o con una piedra de afilar (no suministrada), manteniendo el ángulo del filo de corte original.
6. Compruebe el balanceo de la cuchilla. Consulte las instrucciones de **Balanceo de la cuchilla**.
7. Vuelva a colocar las cuchillas en el cortacésped y apriéte las bien.

## Balanceo de las cuchillas (Fig. EE, FF)

Compruebe el balanceo de cada cuchilla **52** o **53** colocando el agujero de montaje con llave **55** sobre un clavo o un destornillador redondo **59**, sujetado horizontalmente en un tornillo de banco **34**. Si alguno de los extremos de la cuchilla gira hacia abajo, lime el filo del extremo que cae. La cuchilla está balanceada correctamente cuando no cae ninguno de los extremos.

## Limpieza (Fig. A)

 **ADVERTENCIA:** Sople la suciedad y el polvo de todos los orificios de ventilación con aire limpio y seco al menos una vez a la semana. Para reducir los riesgos de daños visuales, use siempre protección ocular y respiratoria para realizar esta tarea.

 **ADVERTENCIA:** Nunca utilice disolventes ni otros productos químicos agresivos para limpiar las piezas no metálicas de la herramienta. Estos productos químicos pueden deteriorar los materiales plásticos usados en estas piezas. Use únicamente un paño humedecido con agua y jabón suave. Nunca deje que entre ningún líquido en la herramienta ni sumerja ninguna parte de la misma en líquido.

- Suelte la maneta **8** para apagar el cortacésped y deje que la cuchilla se detenga.
- Quite la batería y la llave de seguridad.
- Saque los recortes de césped que se hayan acumulado en la parte inferior de la plataforma. No pulverice con agua ni otros líquidos.
- Después de haber utilizado la unidad varias veces, revise las sujeciones externas para verificar que estén firmemente ajustadas.

## Corrosión (Fig. A)

Los fertilizantes y otros productos químicos de jardinería contienen agentes que aceleran mucho la corrosión de los metales. Si utiliza el cortacésped en áreas donde se hayan aplicado fertilizantes u otros productos químicos, límpielo inmediatamente después de finalizar el trabajo como se indica a continuación:

Suelte la maneta **8** para apagar el cortacésped y retire la batería y la llave de seguridad. Limpie todas las piezas expuestas con un paño húmedo.

 **PRECAUCIÓN:** No vierta ni rocíe agua sobre el cortacésped para intentar limpiarlo. No guarde la herramienta en lugares donde haya fertilizantes o productos químicos o cerca de ellos. Este tipo de almacenamiento puede provocar una rápida corrosión.

## Lubricación

Su herramienta eléctrica no requiere lubricación adicional.

## Protección del medioambiente



Recogida selectiva. Los productos y las baterías marcadas con este símbolo no se deben desechar con la basura doméstica normal.

Los productos y las baterías que contienen materiales que se pueden recuperar o reciclar reducen la demanda de materias primas. Recicle los productos eléctricos y las baterías de conformidad con las normas locales. Puede obtener más información en [www.2helpU.com](http://www.2helpU.com).

## Batería recargable

Esta batería de larga vida deberá recargarse cuando no produzca energía suficiente para trabajos que antes se efectuaban fácilmente. Al final de la vida útil de la batería, deséchela respetando el medioambiente:

- Haga agotar completamente la batería y extráigala de la herramienta.
- Las baterías de iones de litio son reciclables. Llévelas a su distribuidor o punto de reciclaje local. Las baterías recogidas serán recicladas o eliminadas adecuadamente.

## GUÍA DE SOLUCIÓN DE PROBLEMAS



**PELIGRO:** Para disminuir el riesgo de lesiones personales graves, apague el aparato, retire la llave de seguridad y extraiga la batería antes de realizar cualquier ajuste o de poner o quitar acoplamientos o accesorios. El encendido accidental puede causar lesiones.

Para obtener asistencia para su producto, llame a su centro local de servicio autorizado DEWALT.

PROBLEMA	SOLUCIÓN
El cortacésped no funciona cuando se activa la maneta.	<p>Compruebe que la llave de seguridad esté instalada y bien colocada, y haber pulsado el botón de encendido.</p> <p>Suelte la maneta. Apague el cortacésped. Retire la llave de seguridad y la batería. Voltee el cortacésped y compruebe que las cuchillas giren libremente.</p> <p>Compruebe que el compartimento de la batería esté libre de restos y que la batería esté correctamente conectada.</p> <p>¿La batería está completamente cargada? Pulse el botón del estado de la carga.</p> <p>Si el indicador de plegado del manillar <b>15</b> se ilumina, consulte el apartado <b>Levantar el manillar de un solo toque</b> de este manual.</p>
El motor de las cuchillas se detiene mientras se está cortando el césped.	<p>Suelte la maneta. Apague el cortacésped. Retire la llave de seguridad y la batería. Voltee el cortacésped y compruebe que las cuchillas giren libremente.</p> <p>Suba la altura de corte de las ruedas a la posición más alta y encienda el cortacésped.</p> <p>Compruebe que el compartimento de la batería esté libre de restos.</p> <p>¿La batería está completamente cargada? Pulse el botón del estado de la carga.</p> <p>No sobrecargue el cortacésped. Disminuya la velocidad de corte o aumente la altura de corte.</p> <p>Si se ilumina el indicador de sobrecalentamiento <b>13</b>, deje que la batería y el cortacésped se enfríen. Cuando se hayan enfriado, vuelva a arrancar el cortacésped y reanude el corte con la plataforma en la posición más alta.</p>
El manillar de un solo toque <b>1</b> no se bloquea en la posición de almacenamiento	<p>Asegúrese de que los dos pestillos de almacenamiento <b>30</b> de la parte inferior de los tubos del manillar de un solo toque <b>1</b> sobresalgan hacia fuera antes de bajar el manillar de un solo toque <b>1</b> hacia la posición de almacenamiento.</p> <p>El manillar principal <b>4</b> debe engancharse completamente en las ventanas del manillar <b>29</b>. Si no están enganchados como se muestra en la Fig. G, pulse el manillar principal <b>4</b> hacia el soporte del manillar <b>2</b> hasta que se oigan dos clics audibles y ambos lados de las ventanillas del manillar <b>29</b> se cierran como se muestra en la Fig. H.</p>
El motor de autopropulsión se para durante el funcionamiento	<p>Desconecte la alimentación del cortacésped autopropulsado.</p> <p>Limpie la carcasa del motor de la impulsión automática de residuos.</p> <p>Compruebe que las ruedas giren libremente.</p>
El cortacésped funciona, pero el rendimiento de corte no es satisfactorio, o no corta el césped en su totalidad	<p>¿La batería está completamente cargada? Pulse el botón del estado de la carga.</p> <p>Suelte la maneta para apagar el cortacésped. Retire la llave de seguridad y la batería. Voltee el cortacésped y compruebe lo siguiente:</p> <ul style="list-style-type: none"> <li>• Que las cuchillas estén afiladas. Mantenga las cuchillas afiladas.</li> <li>• Que no haya obstrucciones en la plataforma ni en el conducto de descarga.</li> </ul> <p>Es probable que la altura de las ruedas se haya fijado en una posición demasiado baja para el estado del césped. Suba la altura de corte.</p> <p>El indicador de afilado de las cuchillas <b>16</b> se iluminará cuando las cuchillas necesiten mantenimiento. Para afilar o sustituir las cuchillas, consulte el apartado <b>Afilado de las cuchillas</b> de este manual.</p>
El cortacésped resulta difícil de empujar	<p>Suelte la maneta para apagar el cortacésped. Retire la llave de seguridad y la batería. Eleve la altura de corte para reducir el rozamiento de la plataforma contra el césped. Compruebe que cada rueda gire libremente.</p> <p>Si se ilumina el indicador de sobrecalentamiento <b>13</b> deje que la batería y el cortacésped se enfríen. Cuando se hayan enfriado, vuelva a arrancar el cortacésped y reanude el corte con la plataforma en la posición más alta.</p>
El cortacésped produce vibraciones y ruidos inusuales	<p>Suelte la maneta para apagar el cortacésped. Retire la llave de seguridad y la batería. Voltee el cortacésped sobre uno de los lados y revise las cuchillas para asegurarse de que no estén curvadas o dañadas. Si la cuchilla está dañada, sustitúyala con una cuchilla de repuesto DEWALT. Si la parte inferior de la plataforma está dañada, envíe el cortacésped a un centro de mantenimiento DEWALT.</p> <p>Si no hay daños visibles en la cuchilla y el cortacésped todavía vibra: Suelte la maneta para apagar el cortacésped. Retire la llave de seguridad y la batería. Desmonte el conjunto de las cuchillas en su totalidad como se describe en el apartado <b>Montaje y desmontaje de las cuchillas</b>. Extraiga todos los restos y limpie cada pieza. Sustituya cada pieza como se describe en el apartado <b>Montaje y desmontaje de las cuchillas</b>. Si el cortacésped sigue vibrando, envíelo a un centro autorizado de mantenimiento DEWALT.</p>
El cortacésped no recoge los recortes en la bolsa	<p>Conducto obstruido. Suelte la maneta para apagar el cortacésped. Retire la llave de seguridad y la batería. Limpie el conducto de recortes de hierba.</p> <p>Suba la altura de corte de las ruedas para reducir la longitud del corte.</p> <p>Bolsa llena. Vacíe la bolsa con más frecuencia.</p>

# DCMWP500 TONDEUSE 54V

# DCMWSP550 TONDEUSE AUTOMOTRICE 54 V

## Félicitations !

Vous avez choisi un outil DeWALT. Des années d'expérience, de développement de produits et d'innovation ont fait de DeWALT l'un des partenaires les plus fiables pour les utilisateurs d'outils électriques professionnels.

## Caractéristiques techniques

		DCMWP500	DCMWSP550
Tension	V <sub>CC</sub>	54	54
Type de batterie		Li-Ion	Li-Ion
Régime à vide	/min	2500	2500
Vitesse maximum	/min	2800	2800
Longueur de la lame	cm	53	53
Poids	kg	26	29

Valeurs sonores et valeurs des vibrations (somme vectorielle triaxiale) selon la norme EN62841-1

L <sub>PA</sub> (niveau de pression sonore émis)	dB(A)	77	77
K (incertitude pour le niveau sonore donné)	dB(A)	3	3
L <sub>WA</sub> (niveau de puissance sonore)	dB(A)	84	84
K (incertitude pour le niveau sonore donné)	dB(A)	1.3	1.3

Valeur de vibration pondérée au niveau de la main/du bras :

Valeur des vibrations émises a <sub>h1</sub> =	m/s <sup>2</sup>	2,5	2,5
Incertitude K =	m/s <sup>2</sup>	1,5	1,5

Le niveau sonore et/ou des vibrations émises indiqués dans ce feuillet d'informations ont été mesurés conformément à une méthode de test normalisée établie dans par la norme EN62841 et ils peuvent être utilisés pour comparer un outil à un autre. Ils peuvent également être utilisés pour effectuer une évaluation préliminaire de l'exposition.

**AVERTISSEMENT :** le niveau sonore et/ou de vibrations émis déclaré correspond aux applications principales de l'outil. Cependant, si l'outil est utilisé pour des applications différentes, avec des accessoires différents ou qu'il est mal entretenu, le niveau sonore et/ou de vibrations émis peut varier. Ces éléments peuvent augmenter considérablement le niveau d'exposition sur la durée totale de travail.

Toute estimation du degré d'exposition aux vibrations et/ou au bruit doit également prendre en compte les heures où l'outil est éteint ou lorsqu'il est en marche sans effectuer aucune tâche. Ces éléments peuvent sensiblement réduire le niveau d'exposition sur la durée totale de travail.

Identifiez et déterminez les mesures de sécurité supplémentaires pouvant protéger l'utilisateur des effets des vibrations et/ou du bruit, comme par exemple l'entretien de l'outil et des accessoires, le fait de conserver les mains au chaud (pertinent pour les vibrations) et d'organiser les méthodes de travail.

## Déclaration de conformité CE Directive Machines



### Tondeuse 54 V DCMWP500, DCMWSP550

DeWALT certifie que ces produits décrits dans la section **Caractéristiques techniques** sont en conformité avec : 2006/42/CE, EN 62841-1:2015 + A11:2022; EN IEC 62841-4-3:2021 + A11:2021.

Ces produits sont également conformes aux directives 2014/30/UE et 2011/65/UE.

2000/14/CE, Tondeuse à gazon, 50 < L ≤ 70, Annexe VI DEKRA Testing and Certification GmbH, Handwerkstraße 15, 70565 Stuttgart, Allemagne

N° d'identification de l'organisme mandaté : 0158

Niveau de puissance sonore selon 2000/14/CE (Article 12, Annexe VI, 50 < L ≤ 70 cm) :

L<sub>WA</sub> (puissance sonore mesurée) 84 dB(A)

Incertitude (K) = 1.3 dB(A)

L<sub>WA</sub> (puissance sonore garantie) 88 dB(A)

Pour obtenir plus de précisions, veuillez contacter DeWALT à l'adresse suivante ou de consulter la dernière page de la notice.

Le soussigné est responsable de la compilation du dossier technique et il fait cette déclaration au nom de DeWALT.

Markus Rompel  
Vice-Président Engineering, PTE-Europe  
DeWALT, Richard-Klinger-Straße 11,  
65510, Idstein, Allemagne  
02.08.2023



**AVERTISSEMENT :** afin de réduire le risque de blessure, lisez le manuel d'instruction.

## Définitions : consignes de sécurité

Les définitions ci-dessous décrivent le niveau de gravité de chaque mot signalétique. Lisez le manuel de l'utilisateur et soyez attentif à ces symboles.



**DANGER :** indique une situation dangereuse imminente qui, si elle n'est pas évitée, **entraînera des blessures graves ou mortelles.**



**AVERTISSEMENT :** indique une situation dangereuse potentielle qui, si elle n'est pas évitée, **pourrait entraîner des blessures graves ou mortelles.**



Piles				Chargeurs/Durées de charge (minutes)**								
Cat #	V <sub>DC</sub>	Ah	Poids (kg)	DCB104	DCB107	DCB112/ DCB1102	DCB113	DCB115/ DCB1104	DCB116	DCB117	DCB118	DCB132
DCB546	18/54	6,0/2,0	1,08	60	270	170	140	90	80	40	60	90
DCB547/G	18/54	9,0/3,0	1,46	75*	420	270	220	135*	110*	60	75*	135*
DCB548	18/54	12,0/4,0	1,46	120	540	350	300	180	150	80	120	180
DCB549	18/54	15,0/5,0	2,12	125	730	450	380	230	170	90	125	230

\*Code date 201811475B ou supérieur

\*\*La grille des durées de charge ne donne qu'une indication. Les durées de charge peuvent varier en fonction de la température et de l'état des batteries.

 **ATTENTION** : indique une situation dangereuse potentielle qui, si elle n'est pas évitée, **pourrait** entraîner des blessures minimes ou modérées.

**AVIS** : indique une pratique ne **posant aucun risque de dommages corporels**, mais qui par contre, si rien n'est fait pour l'éviter, **pourrait** poser des **risques de dommages matériels**.

 Indique un risque d'électrocution.

 Indique un risque d'incendie.

## CONSIGNES DE SÉCURITÉ GÉNÉRALES PROPRES AUX OUTILS ÉLECTRIQUES

 **AVERTISSEMENT** : veuillez lire tous les avertissements de sécurité, toutes les instructions, illustrations et spécifications fournies avec cet outil électrique. Le non respect des instructions listées ci-dessous peut conduire à des chocs électriques, des incendies et/ou de graves blessures.

### CONSERVER TOUTES CES DIRECTIVES ET CONSIGNES À TITRE DE RÉFÉRENCE

Le terme « outil électrique » mentionné dans les avertissements ci-après se rapporte aux outils alimentés sur secteur (avec fil) ou par piles (sans fil).

#### 1) Sécurité – Aire de Travail

- Maintenir l'aire de travail propre et bien éclairée.** Les lieux sombres ou encombrés sont propices aux accidents.
- Ne pas utiliser un outil électrique dans un milieu déflagrant, comme en présence de liquides, gaz ou poussières inflammables.** Les outils électriques peuvent produire des étincelles qui pourraient enflammer toute émanation ou poussière ambiante.
- Maintenir à l'écart les enfants, ou toute autre personne, lors de l'utilisation d'un outil électrique.** Toute distraction pourrait faire perdre la maîtrise de l'appareil.

#### 2) Sécurité – Électricité

- La fiche électrique de l'outil doit correspondre à la prise murale. Ne modifier la fiche en aucune façon. Ne pas utiliser de fiche d'adaptation avec un outil électrique mis à la terre (masse).** L'utilisation de fiches d'origine et de prises appropriées réduira tout risque de décharges électriques.

- Éviter tout contact corporel avec des éléments mis à la terre comme : tuyaux, radiateurs, cuisinières ou réfrigérateurs.** Les risques de décharges électriques augmentent lorsque le corps est mis à la terre.
- Ne pas exposer les outils électriques à la pluie ou à l'humidité.** Tout contact d'un outil électrique avec un liquide augmente les risques de décharges électriques.
- Ne pas utiliser le cordon de façon abusive. Ne jamais utiliser le cordon pour transporter, tirer ou débrancher un outil électrique. Protéger le cordon de toute source de chaleur, de l'huile, et de tout bord tranchant ou pièce mobile.** Les cordons endommagés ou emmêlés augmentent les risques de décharges électriques.
- En cas d'utilisation d'un outil électrique à l'extérieur, utiliser systématiquement une rallonge conçue à cet effet.** Cela diminuera tout risque de décharges électriques.
- Si on ne peut éviter d'utiliser un outil électrique en milieu humide, utiliser un circuit protégé par un dispositif de courant résiduel (RCD).** Cela réduira tout risque de décharges électriques.

#### 3) Sécurité Individuelle

- Rester systématiquement vigilant et faire preuve de jugement lorsqu'on utilise un outil électrique. Ne pas utiliser d'outil électrique en cas de fatigue ou sous l'influence de drogues, d'alcool ou de médicaments.** Tout moment d'inattention pendant l'utilisation d'un outil électrique comporte des risques de dommages corporels graves.
- Porter un équipement de protection individuel. Porter systématiquement un dispositif de protection oculaire.** Le fait de porter un masque anti-poussières, des chaussures antidérapantes, un casque de sécurité ou un dispositif de protection auditive, lorsque la situation le requiert, réduira les risques de dommages corporels.
- Prévenir tout démarrage accidentel. S'assurer que l'interrupteur est en position d'arrêt avant de brancher l'outil sur le secteur et/ou à la batterie, ou de le ramasser ou le transporter.** Transporter un outil le doigt sur l'interrupteur ou brancher un outil électrique alors que l'interrupteur est en position de marche invite les accidents.
- Retirer toute clé de réglage avant de démarrer l'outil.** Une clé laissée sur une pièce rotative d'un outil électrique comporte des risques de dommages corporels.

- e) **Adopter une position stable. Maintenir les pieds bien ancrés au sol et conserver son équilibre en permanence.** Cela permettra de mieux maîtriser l'outil électrique en cas de situations imprévues.
- f) **Porter des vêtements appropriés. Ne porter aucun vêtement ample ou bijou. Maintenir cheveux, vêtements et gants à l'écart des pièces mobiles,** car ils pourraient s'y faire prendre.
- g) **Lorsqu'un dispositif de connexion à un système de dépoussiérage ou d'élimination est fourni, s'assurer qu'il est branché et utilisé correctement.** L'utilisation de ces dispositifs peut réduire les risques engendrés par les poussières.
- h) **Ne pensez pas être à ce point familiarisé avec l'outil après l'avoir utilisé à de nombreuses reprises, au point de ne plus rester vigilant et d'en oublier les consignes de sécurité.** Toute action imprudente peut engendrer de graves blessures en une fraction de seconde.

#### 4) Utilisation et Entretien des Outils Électriques

- a) **Ne pas forcer un outil électrique. Utiliser l'outil approprié au travail en cours.** L'outil approprié effectuera un meilleur travail, de façon plus sûre et à la vitesse pour laquelle il a été conçu.
- b) **Ne pas utiliser un outil électrique dont l'interrupteur est défectueux.** Tout appareil dont l'interrupteur est défectueux est dangereux et doit être réparé.
- c) **Débranchez la prise du secteur et/ou retirez le bloc-batterie, s'il est amovible, de l'outil électrique avant d'effectuer tout réglage, de changer un accessoire ou de ranger l'outil électrique.** Ces mesures de sécurité préventives réduisent le risque de démarrage accidentel de l'outil électrique.
- d) **Après utilisation, ranger les outils électriques hors de portée des enfants et ne permettre à aucune personne non familière avec son fonctionnement (ou sa notice d'instructions) de l'utiliser.** Les outils peuvent être dangereux entre des mains inexpérimentées.
- e) **Entretien des outils électriques. Vérifier les pièces mobiles pour s'assurer qu'elles sont bien alignées et tournent librement, qu'elles sont en bon état et ne sont affectées d'aucune condition susceptible de nuire au bon fonctionnement de l'outil. En cas de dommage, faire réparer l'outil électrique avant toute nouvelle utilisation.** De nombreux accidents sont causés par des outils mal entretenus.
- f) **Maintenir tout organe de coupe propre et bien affûté.** Les outils de coupe bien entretenus et affûtés sont moins susceptibles de se coincer et sont plus faciles à contrôler.
- g) **Utiliser un outil électrique, ses accessoires, mèches, etc., conformément aux présentes directives et suivant la manière prévue pour ce type particulier d'outil électrique, en tenant compte des conditions de travail et de la tâche à effectuer.** L'utilisation d'un

outil électrique à des fins autres que celles prévues est potentiellement dangereuse.

- h) **Maintenez toutes les poignées et surfaces de préhension sèches, propres et exemptes d'huile et de graisse.** Des poignées et des surfaces de préhension glissantes ne permettent pas de manipuler et de contrôler l'outil correctement en cas de situations inattendues.

#### 5) Utilisation et entretien de la batterie

- a) **Recharger la batterie uniquement avec le chargeur spécifié par le fabricant.** Un chargeur propre à un certain type de batterie peut créer des risques d'incendie lorsqu'utilisé avec d'autres batteries.
- b) **Utiliser les outils électriques uniquement avec leur batterie spécifique.** L'utilisation d'autres batteries comporte des risques de dommages corporels ou d'incendie.
- c) **Après utilisation, ranger la batterie à l'écart d'objets métalliques, tels que trombones, pièces de monnaie, clés, clous, vis ou autres petits objets métalliques susceptibles de conduire l'électricité entre les bornes,** car cela pose des risques de brûlures ou d'incendie.
- d) **Si utilisée de façon abusive, la batterie pourra perdre du liquide. Éviter alors tout contact. En cas de contact accidentel, rincer abondamment à l'eau claire. En cas de contact oculaire, rincer puis consulter immédiatement un médecin.** Le liquide de la batterie peut engendrer irritation ou brûlures.
- e) **N'utilisez jamais un bloc-batterie ou un outil qui est endommagé ou qui a été modifié.** Une batterie endommagée ou altérée peut avoir un comportement imprévisible qui peut conduire à un incendie, une explosion ou un risque de blessure.
- f) **N'exposez pas le bloc-batterie ou l'outil au feu ou à des températures excessives.** L'exposition au feu ou à des températures dépassant 130 °C peut provoquer une explosion.
- g) **Respectez toutes les consignes de mise en charge et ne rechargez pas le bloc-batterie ou l'outil en dehors de la plage de températures spécifiée dans les instructions.** Une mise en charge inappropriée ou à des températures hors de la plage spécifiée peut endommager la batterie et augmenter le risque d'incendie.

#### 6) Réparation

- a) **Faire entretenir les outils électriques par un réparateur qualifié en n'utilisant que des pièces de rechange identiques.** Cela permettra de préserver l'intégrité de l'outil électrique et la sécurité de l'utilisateur.
- b) **Ne réparez jamais un bloc-batterie endommagé.** Les réparations sur les blocs-batteries ne doivent être effectuées que le fabricant ou l'un de ses prestataires de services agréés.

## Avertissements de sécurité Tondeuse à gazon

1. **N'utilisez pas la tondeuse sous la pluie ou si les conditions sont humides.** Cela augmente sinon le risque de décharge électrique.
2. **N'utilisez pas la tondeuse si les conditions météorologiques sont mauvaises, tout particulièrement lorsqu'il y a un risque de foudre.** Vous réduirez ainsi le risque d'être frappé par la foudre.
3. **Contrôlez soigneusement l'absence d'animaux dans la zone où la tondeuse doit être utilisée.** Vous pourriez sinon blesser ces animaux avec la tondeuse.
4. **Vérifiez soigneusement la zone où la tondeuse doit être utilisée et retirez toutes les pierres, les bâtons, les fils métalliques, les os et tous les autres corps étrangers.** La projection d'objets peut occasionner des blessures.
5. **Avant d'utiliser la tondeuse, inspectez toujours visuellement l'absence d'usure et de dommage sur la lame et les éléments de fixation de la lame.** Les pièces usées ou endommagées augmentent le risque de blessure.
6. **Vérifiez régulièrement l'absence de traces d'usure ou de dommage sur le récupérateur d'herbe.** L'usure ou l'endommagement du récupérateur d'herbe augmentent le risque de blessure.
7. **Gardez les dispositifs de protection en place. Les dispositifs de protection doivent fonctionner correctement et être correctement installés.** Un carter de protection mal fixé, endommagé ou qui ne fonctionne pas correctement peut être la cause de blessures.
8. **Maintenez toutes les prises d'air de refroidissement exemptes de tous débris.** Le blocage des prises d'air et les débris peuvent occasionner une surchauffe ou un risque d'incendie.
9. **Veillez à toujours porter des chaussures de sécurité antidérapantes pour utiliser la tondeuse. N'utilisez pas la tondeuse si vous portez des sandales ou si vous êtes pieds nus.** Cela permet de réduire le risque de vous blesser les pieds au contact de la lame en mouvement.
10. **Veillez à toujours porter un pantalon à jambes longues pour utiliser la tondeuse.** La projection d'objets peut vous blesser au niveau de toutes les parties exposées de votre peau.
11. **N'utilisez pas la tondeuse si l'herbe est mouillée. Veillez à toujours marcher et à ne pas courir.** Cela permet de réduire le risque de glissade et de chute qui pourrait vous blesser.
12. **N'utilisez pas la tondeuse sur des pentes trop abruptes.** Cela permet de réduire le risque de perte de contrôle et de chute qui pourrait vous blesser.
13. **Si vous travaillez en pente, veillez à toujours garder vos pieds bien ancrés au sol, à toujours travailler en travers de la pente, et non de haut en bas ou de bas en haut et à toujours être extrêmement prudent en changeant de direction.** Cela permet de réduire le risque de perte de contrôle et de chute qui pourrait vous blesser.
14. **Prenez toutes les précautions nécessaires quand vous retournez la tondeuse ou que vous la tirez vers vous.**

**Restez attentif à ce qui vous entoure.** Cela permet de réduire le risque de trébucher.

15. **Ne touchez pas les lames ni d'autres pièces mobiles dangereuses avant leur arrêt complet.** Cela permet de réduire le risque d'être blessé par les pièces en mouvement.
16. **Pour supprimer un bourrage ou nettoyer la tondeuse, assurez que tous les interrupteurs électriques sont à l'arrêt et que le bloc-batterie a été retiré.** La mise en marche accidentelle de la tondeuse peut occasionner de graves blessures.
17. **Arrêtez les organes de coupe si la machine doit être inclinée pour traverser des zones non engazonnées et pour transporter la machine de et vers la zone où elle doit être utilisée.**
18. **N'inclinez pas la machine à l'allumage du moteur.**
19. **Éteignez la machine et retirez la clé de sécurité et le bloc-batterie amovible, veillez à ce que toutes les pièces mobiles soient parfaitement immobiles.**
  - Après un choc avec un corps étranger, vérifiez l'état de la machine et effectuez les réparations éventuellement nécessaires avant de redémarrer et d'utiliser la machine.
  - Si la machine se met à vibrer anormalement, éteignez-la immédiatement et contrôlez sans attendre l'absence de dommages, remplacez ou réparez toutes les pièces endommagées et contrôlez le bon serrage de toutes les pièces.
20. **Videz le récupérateur d'herbe avant de ranger la machine.**

## Consignes de sécurité



**AVERTISSEMENT :** L'utilisation d'appareils sans fil implique le respect de certaines précautions de sécurité élémentaires, dont celles qui suivent, afin de réduire les risques d'incendie, de choc électrique, de blessures et de dégâts matériels.



**AVERTISSEMENT :** Les consignes de sécurité doivent être respectées pendant l'utilisation. Pour votre propre sécurité ainsi que celle des personnes présentes à proximité, lisez ces instructions avant d'utiliser la machine. Veillez à bien conserver ces instructions afin de pouvoir les utiliser dans le futur.

- Veillez à attentivement lire l'intégralité de ce manuel avant d'utiliser l'appareil.
- Cette notice décrit la manière d'utiliser l'appareil. L'utilisation d'un accessoire ou d'un outil de taille ou l'utilisation de cet appareil à d'autres fins que celles recommandées dans ce manuel d'utilisation peut présenter un risque de blessures.
- Conservez ce manuel pour pouvoir vous y référer dans le futur.

**CONSERVEZ TOUS LES AVERTISSEMENTS ET TOUTES LES INSTRUCTIONS POUR POUVOIR VOUS Y RÉFÉRER DANS LE FUTUR**

## Utiliser votre appareil

Prenez toujours toutes les précautions nécessaires lorsque vous utilisez l'appareil.

- Cet équipement n'est pas destiné à être utilisé par des personnes jeunes ou infirmes sans surveillance.
- Cet appareil ne doit pas être utilisé comme un jouet.
- Ne laissez pas les enfants ou les animaux s'approcher de la zone de travail ou toucher l'appareil.
- Une surveillance étroite est nécessaire lorsque l'appareil est utilisé près d'enfants.
- Il ne doit être utilisé que dans des endroits secs. Ne laissez pas l'appareil être mouillé.
- Ne plongez pas l'appareil dans l'eau.
- N'ouvrez pas le corps de l'appareil. Il n'y a aucune pièce réparable par l'utilisateur à l'intérieur.
- N'utilisez pas l'appareil dans un environnement présentant des risques d'explosion, notamment en présence de liquides, gaz ou poussières inflammables.
- Avant l'utilisation, inspectez toujours visuellement l'absence d'usure et de dommage sur les lames, les boulons de la lames et l'ensemble de l'organe de coupe. Remplacez les lames et boulons usés ou endommagés par lots afin de maintenir un équilibre.
- Ne faites jamais fonctionner la machine si des personnes, et particulièrement des enfants ou des animaux sont à proximité.
- Gardez à l'esprit que l'utilisateur est responsable des accidents ou des risques subis par les autres ou leurs biens.

## Avant l'utilisation

- Pour faire fonctionner la machine, portez toujours des chaussures renforcées et un pantalon long. N'utilisez pas la machine si vous portez des sandales ou si vous êtes pieds nus. Évitez de porter des vêtements amples ou avec des cordons ou encore une cravate.
- Vérifiez toujours soigneusement la zone où la machine doit être utilisée et retirez tous les objets qui risqueraient d'être projetés par machine.
- Avant l'utilisation, inspectez toujours visuellement l'absence d'usure et de dommage sur la lame, le boulon de la lame et l'ensemble de la lame de coupe. Remplacez les composants usés ou endommagés par ensemble afin de conserver un bon équilibrage. Remplacez les étiquettes endommagées ou illisibles.

## Après l'utilisation

- Quand il n'est pas utilisé, l'appareil doit être rangé dans un endroit suffisamment aéré, sec et hors de portée des enfants.
- Rangez vos appareils hors de portée des enfants.
- Quand l'appareil est rangé ou transporté dans un véhicule, il doit être installé dans le coffre ou correctement calé pour éviter les mouvements dus aux changements de direction ou de vitesse.

## Vérification et réparations

- Avant utilisation, contrôlez l'absence de dommage sur l'appareil ou ses pièces. Contrôlez l'absence de pièces cassées, d'interrupteurs endommagés et de toutes autres anomalies susceptibles de nuire au bon fonctionnement de l'appareil.
- N'utilisez pas l'appareil si l'une de ses pièces est endommagée ou défectueuse.
- Faites réparer ou remplacer les pièces défectueuses ou endommagées par un réparateur agréé.
- Ne tentez jamais de retirer ou de remplacer des pièces autres que celles indiquées dans ce manuel.
- Prenez les précautions nécessaires pendant le réglage de la tondeuse pour ne pas coincer vos doigts entre les lames/pièces mobiles et les pièces fixes de la machine.
- Pendant l'entretien des lames, n'oubliez pas que même si l'alimentation est coupée, les lames peuvent encore bouger.

## Consignes de sécurité supplémentaires propres aux tondeuses

- Ne transportez pas la machine si elle est alimentée.
- Tenez fermement la poignée à deux mains pour utiliser la tondeuse.
- Si pour une raison quelconque, la tondeuse doit être inclinée, gardez vos deux mains dans la bonne position d'utilisation sur la poignée pendant l'inclinaison. Gardez vos deux mains en bonne position d'utilisation jusqu'à ce que la tondeuse soit à nouveau correctement posée au sol.
- Ne portez jamais d'écouteurs ou de casque pour écouter de la musique en utilisant la tondeuse.
- N'essayez jamais de régler la hauteur des roues quand le moteur tourne ou quand la clé de sécurité est en place.
- Si la tondeuse cale, relâchez la barre de démarrage pour arrêter la tondeuse, attendez que la lame s'arrête avant d'essayer de dégager la conduite d'éjection ou de supprimer tout élément du plateau de coupe.
- Éloignez vos mains et vos pieds des zones de coupe.
- Veillez à garder les lames bien affûtées. Portez toujours des gants de protection pour manipuler la lame de la tondeuse.
- Si vous utilisez le sac de récupération d'herbe, vérifiez régulièrement son état. Pour votre propre sécurité, remplacez le sac de récupération par un neuf si son usure est excessive.
- Prenez toutes les précautions nécessaires quand vous retournez la tondeuse ou que vous la tirez vers vous.
- Ne posez pas les mains ou les pieds à côté ou sous la tondeuse. Gardez en permanence l'ouverture d'éjection dégagée.
- Éliminez de la zone à tondre les cailloux, bâtons, câbles, jouets, os, etc. qui risqueraient d'être projetés par la lame. Les objets coincés dans la lame peuvent provoquer des blessures graves. Restez derrière la tondeuse lorsque le moteur est en marche.
- Ne faites pas fonctionner la tondeuse pieds nus ou si vous portez des sandales. Portez toujours des chaussures fermées.
- N'utilisez la tondeuse en marche arrière qu'en cas de nécessité absolue. Regardez toujours au bas et derrière la tondeuse lorsque vous vous déplacez en marche arrière.

- Ne dirigez jamais les éléments éjectés vers quiconque. Évitez d'éjecter l'herbe contre un mur ou un autre obstacle. Un effet de ricochet vers l'utilisateur est possible. Relâchez la barre de démarrage pour arrêter la tondeuse et arrêter la lame quand vous passez sur une surface gravillonnée.
- N'utilisez jamais la tondeuse sans que le sac de récupération d'herbe, le cache de l'ouverture d'évacuation, la protection arrière et les autres dispositifs de sécurité soient en place et en bon état de fonctionnement. Vérifiez régulièrement tous les carters de protection et de tous les dispositifs de sécurité pour contrôler qu'ils fonctionnent correctement et qu'ils remplissent bien leurs fonctions. Si un carter ou un dispositif de sécurité est endommagé, remplacez-le avant de continuer.
- Ne laissez jamais une tondeuse tourner sans surveillance.
- Relâchez toujours la barre de démarrage pour arrêter le moteur. Attendez que la lame soit complètement arrêtée avant de nettoyer la tondeuse, de retirer le sac de récupération d'herbe, de désobstruer le cache de l'ouverture d'éjection, lorsque vous quittez la tondeuse ou avant toute opération de réglage, réparation ou inspection.
- N'utilisez la tondeuse que de jour ou avec un bon éclairage artificiel. Les objets sur le chemin de la lame doivent être parfaitement visibles depuis la zone où la tondeuse est utilisée.
- Ne faites pas fonctionner la tondeuse si vous êtes sous l'influence d'alcool ou de drogues ou si vous êtes fatigué ou malade. Restez toujours vigilant, restez concentré sur ce que vous faites et gardez votre bon sens.
- Évitez les environnements dangereux. N'utilisez jamais la tondeuse si l'herbe est humide ou mouillée ou sous la pluie. Gardez toujours une bonne posture, marchez, ne courez jamais.
- Si la tondeuse se met à vibrer de façon anormale, relâchez la barre de démarrage, attendez que la lame s'arrête avant d'immédiatement rechercher d'où vient le problème. Les vibrations sont généralement signe de problème, consultez le **guide de dépannage** pour obtenir des conseils en cas de vibrations anormales.
- Portez toujours des protections oculaires et respiratoires adaptées lorsque vous utilisez la tondeuse.
- L'utilisation d'accessoires non recommandés pour cette tondeuse peut être dangereuse. N'utilisez que des accessoires homologués par DEWALT.
- Ne vous penchez jamais lorsque vous utilisez la tondeuse. Gardez en permanence une posture stable et équilibrée lorsque vous utilisez la tondeuse.
- Tondez en transversale par rapport à la pente, jamais de haut en bas ou vice versa. Prenez toutes les précautions nécessaires quand vous changez de direction en pente.
- Faites attention aux trous, bosses, pierres ou autres objets cachés. Un terrain irrégulier peut provoquer des risques de glissement et de chute. L'herbe haute peut cacher les obstacles.
- Ne tondez pas si l'herbe est mouillée ou sur des pentes excessivement raides. Une mauvaise posture peut provoquer des risques de glissement et de chute.
- Ne tondez pas à côté de tranchées, de fossés ou de remblais. Vous pourriez perdre l'équilibre.
- Laissez toujours la tondeuse refroidir avant de la ranger.
- Retirez la prise de la prise murale et retirez le bloc-batterie de la machine. Assurez-vous que toutes les pièces mobiles sont à l'arrêt :
  - Dès que vous quittez la machine ;
  - Avant de supprimer un bourrage ;
  - Avant de vérifier, de nettoyer ou de réparer la machine.

## Sécurité des personnes

- Cet appareil n'est pas conçu pour être utilisé par des personnes (y compris des enfants) aux capacités physiques, sensorielles ou intellectuelles réduites ou sans expérience ni connaissances, à moins qu'elles ne soient supervisées ou qu'elles n'aient été formées sur la façon d'utiliser l'appareil, par une personne responsable de leur sécurité.
- Les enfants doivent être surveillés afin de garantir qu'ils ne jouent pas avec l'appareil.
- Après avoir heurté un corps étranger, vérifiez l'absence de dommage sur la machine et faites les réparations nécessaires.

## Risques résiduels

Malgré la mise en œuvre des normes de sécurité applicables et la présence de dispositifs de sécurité, certains risques résiduels ne peuvent pas être évités. Ils comprennent :

- Les blessures dues au contact avec des pièces mobiles/en rotation.
- Les blessures dues au changement de pièces, de lames ou d'accessoires.
- Les blessures dues à l'utilisation prolongée d'un outil. Lorsque vous utilisez un outil quel qu'il soit pendant de longues périodes, veillez à faire des pauses régulières.
- Les troubles de l'ouïe.
- Les risques pour la santé dus à l'inhalation des poussières émises pendant l'utilisation de l'outil (exemple : travail avec du bois, surtout le chêne, le hêtre et les panneaux en MDF).
- Les risques de blessures dus à la projection de particules.
- Ne soulevez et ne transportez jamais la machine si le moteur est en marche.
- Les risques de brûlures dus à des accessoires ayant chauffé pendant leur fonctionnement.

## CONSERVEZ CES INSTRUCTIONS

## Chargeurs

Les chargeurs DEWALT ne nécessitent aucun réglage et sont conçus pour une utilisation la plus simple possible.

## Sécurité électrique

Le moteur électrique a été conçu pour fonctionner sur une tension unique. Vérifier systématiquement que la tension de la batterie correspond bien à la tension indiquée sur la plaque signalétique. Vérifier également que la tension du chargeur correspond bien à la tension du secteur.





Votre chargeur DEWALT à double isolation est conforme à la norme EN60335 ; un branchement à la terre n'est donc pas nécessaire.

Si le cordon d'alimentation est endommagé, il ne doit être remplacé que par DEWALT ou un prestataire de services agréé.

**CH** Toujours utiliser la fiche prescrite lors du remplacement du câble d'alimentation.

Type 11 pour la classe II (Isolation double) – outils

Type 12 pour la classe I (Conducteur de terre) – outils

**CH** En cas d'utilisation à l'extérieur, connecter les outils portatifs à un disjoncteur FI.

## Utilisation d'une rallonge

N'utiliser une rallonge qu'en cas de nécessité absolue. Utiliser une rallonge homologuée compatible avec la tension nominale du chargeur (consulter la **Fiche technique**). La section minimale du conducteur est de 1 mm<sup>2</sup> pour une longueur maximale de 30 m.

En cas d'utilisation d'un dévidoir, dérouler systématiquement le câble sur toute sa longueur.

## Consignes de sécurité importantes propres à tous les chargeurs de batteries

**CONSERVEZ CES INSTRUCTIONS** : ce manuel contient d'importantes consignes de sécurité et de fonctionnement concernant les chargeurs de batterie compatibles (consulter les **Fiche technique**). Avant d'utiliser le chargeur, lire toutes les instructions et les marquages d'avertissement sur le chargeur, le bloc batterie et le produit utilisant le bloc batterie.



**AVERTISSEMENT** : *risque de choc. Ne pas laisser les liquides pénétrer dans le chargeur. Risque de choc électrique.*



**AVERTISSEMENT** : *nous recommandons l'utilisation d'un disjoncteur différentiel avec un seuil de déclenchement de 30 mA ou moins.*



**ATTENTION** : *risque de brûlure. Pour réduire le risque de blessures, ne charger que des batteries rechargeables. Les autres types de batteries peuvent exploser et causer des blessures et des dégâts.*



**ATTENTION** : *les enfants doivent être surveillés pour s'assurer qu'ils ne jouent pas avec l'appareil.*

**AVIS** : *sous certaines conditions, lorsque le chargeur est branché à l'alimentation électrique, les contacts de charge exposés à l'intérieur du chargeur peuvent être mis en court-circuit par un corps étranger. Les corps étrangers de nature conductrice tels que, mais ne se limitant pas à, la laine d'acier, le papier aluminium ou toute accumulation de particules métalliques doivent être tenus éloignés des cavités du chargeur. Débranchez toujours le chargeur de la prise lorsqu'il n'y a pas de pack batterie dans la cavité. Débranchez le chargeur avant de le nettoyer.*

- **NE PAS tenter de charger le bloc batterie avec un chargeur différent de ceux indiqués dans ce manuel.** Le chargeur et le bloc batterie sont spécifiquement conçus pour fonctionner ensemble.

- **Ces chargeurs ne sont pas prévus pour d'autres utilisations que la charge des batteries rechargeables DEWALT.** Toute autre utilisation peut causer un risque d'incendie, de choc électrique ou d'électrocution.
- **Ne pas exposer le chargeur à la pluie ou à la neige.**
- **Pour débrancher le chargeur, tirer sur la fiche et non sur le cordon.** Cela réduira le risque de dégât à la fiche et au cordon.
- **S'assurer que le cordon est placé de sorte qu'on ne puisse pas marcher dessus, trébucher ou l'endommager d'une autre manière.**
- **Ne pas utiliser de rallonge sauf si cela est absolument nécessaire.** Toute utilisation impropre d'une rallonge peut causer un risque d'incendie, de choc électrique ou d'électrocution.
- **Ne placez aucun objet sur le chargeur et ne le placez pas sur une surface molle qui pourrait obstruer les fentes d'aération et entraîner une chaleur interne excessive.** Éloignez le chargeur de toute source de chaleur. Le chargeur est aéré par des fentes au-dessus et au-dessous du boîtier.
- **Ne pas utiliser un chargeur ayant un cordon ou une fiche endommagés**—les faire remplacer immédiatement.
- **Ne pas utiliser le chargeur s'il a reçu un choc violent, s'il est tombé, ou s'il a été autrement endommagé de quelque manière que ce soit.** Apporter le chargeur à un centre de réparation agréé.
- **Ne pas démonter le chargeur ; l'apporter à un centre de réparation agréé lorsqu'un entretien ou une réparation est nécessaire.** Un chargeur mal réassemblé peut entraîner un risque de choc électrique, d'électrocution ou d'incendie.
- Si le cordon d'alimentation est endommagé, il doit être remplacé immédiatement par le fabricant, un agent de réparation ou une personne qualifiée similaire pour éviter tout risque.
- **Débrancher le chargeur de la prise secteur avant de procéder à son nettoyage.** Cette précaution réduira le risque de choc électrique. Le retrait du bloc batterie ne réduira pas les risques.
- **NE JAMAIS** tenter de relier 2 chargeurs ensemble.
- **Le chargeur est conçu pour être alimenté en courant électrique domestique standard 230V. Ne pas essayer de l'utiliser avec n'importe quelle autre tension.** Cette directive ne concerne pas le chargeur pour véhicule.

## Recharger une batterie (Fig. B)







1. Branchez le chargeur dans une prise appropriée avant d'insérer le bloc-batterie.
2. Insérez le bloc-batterie **26** dans le chargeur en vous assurant qu'il soit parfaitement bien en place. Le voyant rouge (charge) clignote de façon répétée pour indiquer que le processus de charge a commencé.
3. La fin de la charge est indiquée par le voyant rouge restant fixe en continu. Le bloc-batterie est alors complètement rechargé et il peut soit être utilisé, soit être laissé dans le chargeur. Pour retirer le bloc-batterie du chargeur, enfoncez le bouton de libération de la batterie **27** sur le bloc batterie.



**REMARQUE :** pour garantir les meilleures performances et la durée de vie des blocs-batteries Li-Ion, rechargez-les complètement avant la première utilisation.

## Fonctionnement du chargeur

Consultez les indicateurs ci-dessous pour connaître l'état de charge du bloc-batterie.

Indicateurs de charge		
	charge en cours	
	pleinement chargée	
	suspension de charge*	

\*Le voyant rouge continue à clignoter, mais un voyant jaune s'allume durant cette opération. Lorsque la batterie a retrouvé une température appropriée, le voyant jaune s'éteint et le chargeur reprend la procédure de charge.

Les chargeurs compatibles ne rechargent pas un bloc batterie défectueux. Le chargeur indique un défaut de la batterie en refusant de s'allumer.

**REMARQUE :** cela peut également signifier un problème sur un chargeur.

Si le chargeur indique un problème, portez le chargeur et le bloc batterie pour un test dans un centre d'assistance agréé.

### Délai bloc chaud/froid

Lorsque le chargeur détecte que la batterie est trop chaude ou trop froide, il démarre automatiquement un délai bloc chaud/froid, suspendant la charge jusqu'à ce que la batterie ait atteint la température adéquate. Le chargeur passe ensuite directement en mode charge. Cette fonctionnalité permet une durée de vie maximale de la batterie.

Un bloc-batterie froid se recharge à une cadence plus lente qu'un bloc-batterie chaud. Le bloc batterie se charge à ce taux réduit pendant tout le cycle de charge et n'atteint pas le niveau de charge maximum même si la batterie se réchauffe.

Le chargeur DCB118 est équipé d'un ventilateur conçu pour refroidir le bloc-batterie. Le ventilateur se met automatiquement en marche si le bloc-batterie a besoin d'être refroidi. Ne faites jamais fonctionner le chargeur si le ventilateur ne fonctionne pas correctement ou si les fentes d'aération sont bouchées. Ne laissez pénétrer aucun corps étranger à l'intérieur du chargeur.

### Système de protection électronique

Les outils XR Li-Ion sont conçus avec un système de protection électronique qui protège la batterie des surcharges, surchauffes ou d'être complètement déchargée.

L'outil s'éteint automatiquement si le système de protection électronique se déclenche. Si cela se produit, placez la batterie ion lithium sur le chargeur jusqu'à ce qu'elle soit complètement rechargée.

### Fixation murale

Ces chargeurs sont conçus pour être fixés au mur ou pour être posés à la verticale sur une table ou un établi. En cas de fixation au mur, placez le chargeur près d'une prise électrique et loin d'un coin ou de toute autre obstacle qui pourrait gêner

le flux d'air. Utilisez l'arrière du chargeur comme gabarit pour l'emplacement des vis au mur. Fixez le chargeur à l'aide de vis pour cloisons sèches (achetées séparément) d'au moins 25,4 mm de long avec un diamètre de tête de 7 et 9 mm, vissées dans du bois à une profondeur optimale laissant ressortir environ 5,5 mm de la vis. Alignez les fentes à l'arrière du chargeur avec les vis qui dépassent et insérez-les complètement ces dernières dans les fentes.

## Consignes de nettoyage du chargeur



**AVERTISSEMENT : risque de choc. Débranchez le chargeur de la prise de courant avant le nettoyage.**

La saleté et la graisse peuvent être éliminées de l'extérieur du chargeur avec un chiffon ou une brosse souple non métallique. N'utilisez ni eau, ni autre solution de nettoyage. Ne laissez jamais aucun liquide pénétrer à l'intérieur de l'appareil et n'immergez jamais aucune pièce de l'appareil dans aucun liquide.

## Batteries

### Consignes de sécurité importantes propres à toutes les batteries

Pour commander une batterie de rechange, s'assurer d'inclure son numéro de catalogue et sa tension.

La batterie n'est pas totalement chargée en usine. Avant d'utiliser la batterie et le chargeur, lire les consignes de sécurité ci-dessous. Puis suivre la procédure de charge ci-après.

#### LIRE TOUTES CES CONSIGNES

- **Ne pas charger ou utiliser une batterie dans un milieu déflagrant, comme en présence de liquides, gaz ou poussières inflammables.** Insérer ou retirer le bloc-pile du chargeur peut enflammer la poussière ou des émanations.
- **Ne jamais forcer le bloc batterie dans le chargeur. Ne modifier le bloc batterie d'aucune manière que ce soit pour le faire entrer sur un chargeur incompatible, car le bloc batterie peut se casser et causer de graves blessures.**
- **Charger le bloc batterie uniquement dans les chargeurs DEWALT.**
- **NE PAS l'éclabousser ou l'immerger dans l'eau ou d'autres liquides.**
- **Ne rangez et n'utilisez pas l'outil dans des endroits où la température peut chuter sous 4 °C (39,2 °F) (comme dans des remises extérieures ou des bâtiments métalliques en hiver), ou atteindre et dépasser 40 °C (104 °F) (comme dans des remises extérieures ou des bâtiments métalliques en été).**
- **Ne pas incinérer la batterie même si elle est sévèrement endommagée ou complètement usagée.** Car elle pourrait exploser au contact des flammes. Au cours de l'incinération des batteries au lithium-ion, des vapeurs et matières toxiques sont dégagées.
- **En cas de contact du liquide de la batterie avec la peau, la rincer immédiatement au savon doux et à l'eau claire.** En cas de contact oculaire, rincer l'œil ouvert à l'eau claire une quinzaine de minutes, ou jusqu'à ce que l'irritation cesse. Si des soins médicaux sont nécessaires, noter que l'électrolyte de la

batterie est composé d'un mélange de carbonates organiques liquides et de sels de lithium.

- **Le contenu des cellules d'une batterie ouverte pourrait causer une irritation des voies respiratoires.** Dans cette éventualité, exposer l'individu à l'air libre. Si les symptômes persistent, consulter un médecin.



**AVERTISSEMENT :** risques de brûlures. Le liquide de la batterie pourrait s'enflammer s'il est exposé à des étincelles ou à une flamme.



**AVERTISSEMENT :** ne jamais tenter d'ouvrir le bloc batterie pour quelque raison que ce soit. Si le boîtier du bloc batterie est fissuré ou endommagé, ne pas l'insérer dans un chargeur. Ne pas écraser, laisser tomber, ou endommager le bloc batterie. Ne pas utiliser un bloc batterie ou un chargeur ayant reçu un choc violent, étant tombé, ayant été écrasé ou endommagé de quelque façon que ce soit (par ex. percé par un clou, frappé d'un coup de marteau, piétiné). Risque de choc électrique ou d'électrocution. Les blocs batterie endommagés doivent être renvoyés à un centre de réparation pour y être recyclés.



**AVERTISSEMENT :** risque d'incendie. Ne rangez et ne transportez pas le bloc-batterie s'il est possible que des objets métalliques entrent en contact avec les bornes de la batterie. Ne placez par exemple pas le bloc-batterie dans des tabliers, poches, boîtes à outils, boîtes de kits d'accessoires, tiroirs, etc. en présence de clous, vis, clés, etc.



**ATTENTION :** après utilisation, ranger l'outil, à plat, sur une surface stable là où il ne pourra ni faire tomber ni faire trébucher personne. Certains outils équipés d'un gros bloc batterie peuvent tenir à la verticale sur celui-ci, mais manquent alors de stabilité.

## Transport



**AVERTISSEMENT :** risque d'incendie. Le transport des batteries peut causer un incendie si les bornes de la batterie entrent accidentellement en contact avec des matériaux conducteurs. Lors du transport des batteries, assurez-vous que les bornes de la batterie sont protégées et bien isolées des matériaux avec lesquels elles pourraient entrer en contact et qui pourraient provoquer un court-circuit.

**REMARQUE :** les batteries Lithium-ion ne doivent pas être transportées dans des bagages enregistrés.

Les batteries DEWALT sont conformes à toutes les réglementations d'expédition applicables comme prescrit par les normes industrielles et juridiques qui incluent les recommandations de l'ONU pour le transport des marchandises dangereuses, les réglementations relatives aux marchandises dangereuses de l'International Air Transport Association (IATA), les réglementations de l'International Maritime Dangerous Goods (IMDG) et l'accord européen concernant le transport international de marchandises dangereuses sur route (ADR). Les cellules et les batteries ion lithium ont été testées conformément à la section 38,3 des recommandations

de l'ONU pour les tests et critères relatifs au transport des marchandises dangereuses.

Dans la plupart des cas, l'envoi d'un bloc-batterie DEWALT ne sera pas soumis à la classification réglementée de classe 9 pour les matières dangereuses. En règle générale, seuls les envois contenant une batterie Lithium-Ion d'une énergie nominale supérieure à 100 Watts/heure (Wh) nécessitent une expédition réglementée de classe 9. L'énergie nominale en Watts/heure de toutes les batteries Lithium-Ion est indiquée sur l'emballage. De plus, en raison de la complexité de la réglementation, DEWALT ne recommande pas l'expédition aérienne de blocs-batteries seuls, peu importe le wattage/heure nominal. Les envois d'outil avec batterie (kit combiné) peuvent être faits par avion si le wattage/heure nominal du bloc-batterie n'excède pas 100 Wh.

Que l'expédition soit exemptée ou réglementée, l'expéditeur a la responsabilité intégrale de consulter les dernières réglementations relatives à l'emballage, à l'étiquetage/au marquage et aux exigences de documentation.

Les informations fournies dans cette section du manuel sont fournies en bonne foi et sont considérées précises au moment de la rédaction de ce document. Toutefois, aucune garantie explicite ou implicite ne peut être fournie. L'acheteur a la responsabilité de s'assurer que ses activités sont conformes aux réglementations applicables.

## Recommandations de stockage

1. Le lieu idéal de rangement est un lieu frais et sec, à l'abri de toute lumière solaire directe et de tout excès de température. Pour des performances et une durée de vie optimales, entreposer les batteries à température ambiante après utilisation.
2. Pour un stockage prolongé, il est recommandé de conserver la batterie complètement chargée dans un lieu frais et sec, hors du chargeur pour de meilleurs résultats.

**REMARQUE :** les blocs batterie ne doivent pas être stockés complètement déchargés. Le bloc batterie devra être rechargé avant l'utilisation.

## Étiquettes sur le chargeur et la batterie

En plus des pictogrammes utilisés dans ce manuel, les étiquettes sur le chargeur et le bloc batterie peuvent montrer les pictogrammes suivants :



Lire la notice d'instructions avant toute utilisation.



Consulter la **Fiche technique** pour les temps de charge.



Ne pas mettre en contact avec des objets conducteurs.



Ne pas recharger une batterie endommagée.



Ne pas exposer à l'eau.



Remplacer systématiquement tout cordon endommagé.



Recharger seulement entre 4 °C et 40 °C.



Utiliser uniquement à l'intérieur.



Mettre la batterie au rebut conformément à la réglementation en matière d'environnement.



Recharger les blocs batterie DEWALT uniquement avec les chargeurs DEWALT appropriés. La recharge des blocs batterie différents des batteries DEWALT appropriées avec un chargeur DEWALT peut entraîner leur explosion ou d'autres situations dangereuses.



Ne jetez pas le bloc batterie au feu.

## Type de batterie

Ces blocs-batteries peuvent être utilisés : DCB546, DCB547, DCB547G, DCB548, DCB549. Consultez les **Caractéristiques techniques** pour obtenir plus d'informations.

## Contenu de l'emballage

L'emballage contient :

- 1 Tondeuse à gazon
- 1 Sac de récupération de l'herbe
- 1 Goulotte d'évacuation latérale
- 1 Clé de sécurité
- 1 Notice d'utilisation

**REMARQUE :** Les blocs-batteries, chargeurs et mallettes ne sont pas fournis avec les modèles N. Les blocs-batteries et les chargeurs ne sont pas fournis avec les modèles NT. Les modèles B sont livrés avec des blocs-batteries Bluetooth®.

**REMARQUE :** La marque et les logos Bluetooth® sont des marques commerciales déposées appartenant à Bluetooth®, SIG, Inc. qui sont utilisées par DEWALT sous licence. Les autres marques et dénominations commerciales appartiennent à leurs propriétaires respectifs.

- Vérifiez que l'outil et ses pièces ou accessoires n'ont pas été endommagés pendant le transport.
- Prenez le temps de lire intégralement cette notice et de parfaitement la comprendre avant l'utilisation.

## Marquages apposés sur l'outil

Les pictogrammes suivants sont présents sur l'outil :



Lisez la notice avant l'utilisation.



Puissance sonore garantie selon la Directive 2000/14/CE.



N'exposez pas la machine à la pluie.



N'aspergez pas avec de l'eau.



Portez toujours un dispositif de protection oculaire.



Portez toujours des protections auditives.



Faites attention aux lames tranchantes.



Afin d'éviter le risque de graves blessures, ne tondez jamais en pente, à plus de 15 °/25%.



Ne tondez pas dans le sens de la pente, en descendant.



Ne tondez pas dans le sens de la pente, en montant.



Tondez les pentes de moins de 15 °/25% à la transversale.



Pensez à toujours regarder par terre derrière vous avant de faire marche arrière.



Ne faites pas fonctionner la machine sans que la trappe arrière ou la goulotte d'évacuation arrière ne soient en place.

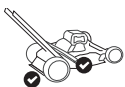

Utilisez la machine avec la trappe arrière et la goulotte d'évacuation arrière en place.

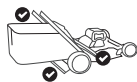

Utilisez la machine avec la trappe arrière et le sac de récupération de l'herbe en place.



Inspectez toujours la zone à tondre avant de commencer et retirez tous les objets qui pourraient être projetés par la lame.

Les lames en mouvement peuvent provoquer de graves blessures. Veillez à toujours garder vos mains et vos pieds loin du plateau de coupe et des ouvertures d'éjection. Veillez à toujours attendre que la lame soit à l'arrêt. Relâchez l'arceau pour éteindre la tondeuse, attendez que la lame cesse de tourner (environ 3 secondes) et retirez la clé de sécurité et le bloc-batterie avant de retirer et de réinstaller le récupérateur d'herbe, de nettoyer, de réviser, de transporter ou de soulever la tondeuse.



Éteignez la tondeuse, attendez que la lame cesse de tourner (environ 3 secondes) et retirez la clé de sécurité et le bloc-batterie avant de nettoyer, de réviser, de transporter ou de soulever la tondeuse.



Les objets coincés dans la lame de la tondeuse peuvent occasionner des blessures graves. Restez derrière la tondeuse lorsque le moteur est en marche. Veillez à ce que les personnes à proximité et les animaux domestiques soient toujours à une certaine distance de sécurité de la tondeuse quand elle est en marche. Relâchez l'arceau pour éteindre la tondeuse, attendez que la lame cesse de tourner (environ 3 secondes) avant de traverser des allées, des routes, des patios et des chemins gravillonnés.



Maintenez les enfants et les autres personnes éloignés quand la tondeuse est en marche.

## Emplacement du code date (Fig. E)

Le code de la date de fabrication **61** est composé de l'année en 4 chiffres, suivie de la semaine en 2 chiffres, suivie de 2 chiffres représentant le code de l'usine.

## Présentation (Fig. A)



**AVERTISSEMENT** : Ne modifiez jamais l'appareil électrique ni aucune de ses pièces. Il existe sinon un risque de blessures ou de dommages.

- 1 Poignée à action rapide
- 2 Support de poignée
- 3 Bouton de libération de la poignée
- 4 Poignée principale
- 5 Bouton de libération de la poignée
- 6 Clé de sécurité
- 7 Boîtier de commutation
- 8 Arceau
- 9 Levier d'auto-entraînement (DCMWP550 uniquement)
- 10 Molette de réglage de la vitesse (DCMWP550 uniquement)
- 11 Bouton d'alimentation
- 12 Panneau de commande
- 13 Indicateur Surchauffe
- 14 Indicateur Compteur Charge de coupe
- 15 Indicateur Pliage poignée
- 16 Indicateur Affûtage lame
- 17 Bouton Réinitialisation lame
- 18 Indicateur Niveau de charge
- 19 Cache Compartiment de la batterie
- 20 Levier de réglage Hauteur de coupe
- 21 Cache de la trappe arrière
- 22 Sac de récupération de l'herbe
- 23 Poignée du sac de récupération d'herbe
- 24 Déflecteur de mulching
- 25 Goulotte d'évacuation arrière

## Utilisation prévue

Cette tondeuse a été conçue pour les applications de tonte professionnelles.

**NE L'UTILISEZ PAS** dans un environnement humide ou en présence de liquides ou de gaz inflammables.

Cette tondeuse est un appareil professionnel destiné à l'entretien des pelouses.

**NE LAISSEZ PAS** les enfants toucher l'outil. Les utilisateurs inexpérimentés doivent être surveillés quand ils utilisent cet outil.

- **Jeunes enfants et personnes infirmes.** Cet appareil n'est pas destiné à être utilisé par de jeunes enfants ou des personnes infirmes sans surveillance.
- Ce produit n'est pas destiné à être utilisé par des personnes (y compris les enfants) aux capacités physiques, sensorielles ou intellectuelles réduites ou qui manquent d'expérience, de connaissances ou d'aptitudes, à moins qu'elles ne soient

surveillées par une personne responsable de leur sécurité.  
Ne laissez jamais les enfants seuls avec ce produit.

## ASSEMBLAGE ET RÉGLAGES

 **DANGER : Afin de réduire tout risque de graves blessures, éteignez la machine et retirez la clé de sécurité et le bloc-batterie avant d'effectuer toute opération de réglage ou de retirer/installer un équipement ou un accessoire. Tout démarrage accidentel peut occasionner des blessures.**

### Réglages Poignée à action rapide (Fig. D, E)

La tondeuse est livrée en position Rangement. Vous devez régler la poignée à action rapide ① en position Service avant de pouvoir continuer.

#### Relever la poignée à action rapide (Fig. D, E)

- Pour déverrouiller la poignée à action rapide ① de la position Rangement, enfoncez le bouton de déverrouillage de la poignée ③.  
**REMARQUE :** Le bouton de déverrouillage de la poignée ③ se trouve derrière le support de la poignée ②.  
**REMARQUE :** La poignée principale ④ doit légèrement ressortir des deux côtés des tubes de la poignée à action rapide avant de pouvoir relever la poignée à action rapide ① de la position Rangement, comme illustré par la Fig. D.
- Relevez la poignée à action rapide ① en position verrouillée. Veillez à bien entendre le clic et à ce que la poignée à action rapide ① soit bien verrouillée en place avant de continuer.
- Tirez la poignée principale ④ vers l'extérieur jusqu'à entendre les clics. La poignée à action rapide ① est alors en position de service.  
**REMARQUE :** Veillez à ne pas pincer, tirer ou contraindre autrement le cordon 28.

#### Régler la hauteur de la poignée principale (Fig. F)

La poignée principale ④ peut être étendue pour convenir aux utilisateurs plus grands.

- Pour étendre la poignée principale ④ à la position la plus basse, enfoncez le bouton de libération de la poignée ⑤ et tirez la poignée principale hors de son support ② jusqu'à entendre le clic qui indique qu'elle est verrouillée en position basse.  
**REMARQUE :** Le bouton de libération de la poignée ⑤ se trouve au bas du support de la poignée ②.
- Pour étendre la poignée principale ④ à la position la plus haute, enfoncez le bouton de libération de la poignée ⑤ et tirez la poignée principale hors de son support ② jusqu'à entendre le clic qui indique qu'elle est verrouillée en position haute.
- Veillez à ce que la poignée principale ④ soit bien verrouillée en place avant d'aller plus loin.  
**REMARQUE :** Quand le bloc-batterie 26 et la clé de sécurité 6 sont insérées et que l'arceau 8 est tiré, l'indicateur Pliage poignée 15 s'allume si la poignée à action rapide ① n'est pas verrouillée en place.

- Pour rétracter la poignée principale ④ à la position la plus basse, enfoncez le bouton de libération de la poignée ⑤ et poussez la poignée principale ④ vers le support ② jusqu'à entendre le clic qui indique qu'elle est verrouillée en position basse.
- Veillez à ce que la poignée principale ④ soit bien verrouillée en place avant d'aller plus loin.

### Mode Rangement (Fig. G-L)

 **DANGER : ASSUREZ-VOUS QUE LA CLÉ DE SÉCURITÉ EST RETIRÉE AVANT DE RETIRER OU D'INSTALLER LA BATTERIE, AFIN D'ÉVITER TOUT DÉMARRAGE ACCIDENTEL.**

 **DANGER : Éteignez la machine et retirez la clé de sécurité et le bloc-batterie.**

- Pour rétracter la poignée principale ④, enfoncez le bouton de libération de la poignée ⑤ et poussez la poignée principale ④ vers son support ② jusqu'à entendre les deux clics qui indiquent que les deux côtés de la poignée sont bien verrouillés en place. La poignée principale ④ doit reposer complètement contre le support de la poignée.  
**REMARQUE :** La poignée principale ④ doit être rentrée complètement dans l'ouverture prévue 29. Si ce n'est pas le cas, comme illustré par la Fig. G, poussez la poignée principale ④ vers le support de la poignée ② jusqu'à entendre les deux clics et que les deux côtés des fenêtres de la poignées 29 soient bien refermés, comme illustré par la Fig. H.  
**REMARQUE :** Veillez à ce que les deux attaches de rangement 30 à l'arrière des tubes de la poignée à action rapide ① ressortent vers l'extérieur, comme illustré par la Fig. J avant d'abaisser la poignée à action rapide ① en position Rangement.
- Repliez la poignée ① vers les roues avant 32 dans la position Rangement. Faites attention à bien entendre les deux clics au moment où les deux attaches de rangement 30 glissent dans les fentes de rangement 31, comme illustré par la Fig. K.
- Veillez à ce que la poignée à action rapide ① soit bien verrouillée en position Rangement avant d'aller plus loin.
- La tondeuse peut être rangée debout sans le sac de récupération de l'herbe ou à plat sur ses roues, comme illustré par la Fig. L.  
**REMARQUE :** Veillez à ne pas pincer, tirer ou contraindre autrement le cordon 28.

### Sac de récupération de l'herbe (Fig. M)

 **DANGER : Éteignez la machine et retirez la clé de sécurité et le bloc-batterie.**

- Relevez le cache de la trappe arrière 21, retirez le déflecteur de mulching 24 et positionnez le sac de récupération de l'herbe 22 sur la tondeuse, de sorte que les pattes du sac 33 glissent dans les fentes 39 à l'intérieur de la partie en plastique des supports de la poignée. Abaissez ensuite le cache de la trappe arrière 21.  
**REMARQUE :** Si elle est installée, retirez la goulotte

d'évacuation arrière **25** et veillez à ce que le cache de la trappe arrière **21** soit complètement relevé avant d'installer le sac de récupération de l'herbe **22**.

## Mulcher (Fig. N)

 **DANGER** : Éteignez la machine et retirez la clé de sécurité et le bloc-batterie.

1. Pour faire fonctionner la tondeuse en mode Mulching, retirez le sac de récupération de l'herbe **22** ou la goulotte d'évacuation arrière **25**.
2. Relevez le cache de la trappe arrière **21** et glissez complètement le déflecteur de mulching **24** dans la tondeuse.
3. Veillez à ce que les tiges **35** sur le déflecteur de mulching **24** entrent bien dans les fentes **36** de la tondeuse, comme illustré par la Fig. N.
4. Veillez à ce que le cache de la trappe arrière **21** soit bien fermé.

## Évacuation latérale (Fig. O)

 **DANGER** : Éteignez la machine et retirez la clé de sécurité et le bloc-batterie.

1. Pour faire fonctionner la tondeuse en mode Évacuation latérale, retirez le sac de récupération de l'herbe **22**.  
**REMARQUE** : S'il est installé, retirez le déflecteur de mulching **24**.
2. Relevez le cache de la trappe arrière **21** et accrochez la goulotte d'évacuation arrière **25** sur la tondeuse et engagez la fente à gauche, comme illustré par la Fig. O.
3. Relâchez le cache de la trappe arrière **21** et veillez à ce que la goulotte d'évacuation arrière **25** soit bien fixée en place avant d'utiliser la tondeuse.

## Régler la hauteur de la tondeuse (Fig. P)

La hauteur de coupe peut être réglée grâce au levier de réglage de la hauteur de coupe **20**.

**REMARQUE** : Si vous n'êtes pas sûr de la hauteur à laquelle tondre, commencez à tondre avec le levier de réglage de la hauteur de coupe **20** réglé au plus haut et ajustez la hauteur en fonction de vos besoins.

### Pour régler la hauteur de coupe

1. Tirez le levier de réglage de la hauteur de coupe **20** hors de l'encoche de verrouillage **37**.
2. Déplacez le levier de réglage de la hauteur de coupe **20** vers l'arrière de la tondeuse pour augmenter la hauteur de coupe.
3. Déplacez le levier de réglage de la hauteur de coupe **20** vers l'avant de la tondeuse pour diminuer la hauteur de coupe.
4. Poussez le levier de réglage de hauteur de coupe **20** dans l'une des encoches de verrouillage **37**.

## UTILISATION

 **DANGER** : Afin de réduire tout risque de graves blessures, éteignez la machine et retirez la clé

**de sécurité et le bloc-batterie avant d'effectuer toute opération de réglage ou de retirer/installer un équipement ou un accessoire.** Tout démarrage accidentel peut occasionner des blessures.

## Position correcte des mains (Fig. Q, R)

 **AVERTISSEMENT** : afin de réduire tout risque de graves blessures, veillez à **TOUJOURS** respecter la position des mains recommandée et illustrée.

 **AVERTISSEMENT** : afin de réduire tout risque de blessures graves, maintenez **TOUJOURS** l'outil fermement afin de pouvoir anticiper toute réaction soudaine.

### DCMWP500

La position correcte des mains consiste à saisir la poignée principale à deux mains **4** ainsi que l'anse **8** comme indiqué dans la Fig. Q.

### DCMWP550

La position correcte des mains exige que les deux mains saisissent ensemble la poignée principale **4** et l'anse **8** lorsque l'appareil n'est pas en mode d'autopropulsion, et que les deux mains saisissent ensemble la poignée principale, l'anse et le levier d'autopropulsion **9** lorsque l'appareil est en mode d'autopropulsion, comme indiqué dans la Fig. R.

## LISEZ CETTE NOTICE D'UTILISATION AVANT D'UTILISER VOTRE TONDEUSE

Consultez la Fig. A au début de cette notice pour découvrir la liste complète des composants. Conservez cette notice afin de pouvoir vous y référer dans le futur.

 **DANGER** : **Lame tranchante en mouvement.** Ne faites pas fonctionner la tondeuse en mode Mulching si la trappe arrière n'est pas correctement fermée par la tension du ressort. De graves blessures pourraient en résulter. Déposez votre tondeuse dans le centre de réparation le plus proche.

 **DANGER** : Ne faites pas fonctionner la tondeuse si la poignée n'est pas verrouillée en place.

 **DANGER** : **Lame tranchante en mouvement.** Ne faites jamais fonctionner la tondeuse en mode Mise en sac si les pattes du sac de récupération de l'herbe ne sont pas correctement en place sur la tondeuse et si la trappe arrière ne repose pas fermement contre la partie supérieure du sac de récupération. De graves blessures pourraient sinon être occasionnées.

 **DANGER** : **Lame tranchante en mouvement.** Ne faites pas fonctionner la tondeuse en mode Évacuation latérale si la goulotte d'évacuation arrière n'est pas correctement installée avec la trappe arrière reposant fermement dessus.

 **AVERTISSEMENT** : Laissez la tondeuse fonctionner à son propre rythme. Ne la poussez pas au-delà de sa capacité.

## Installer et retirer le bloc-batterie (Fig. S)

 **DANGER** : ASSUREZ-VOUS QUE LA CLÉ DE SÉCURITÉ EST RETIRÉE AVANT DE RETIRER OU D'INSTALLER



## LA BATTERIE, AFIN D'EMPÊCHER TOUT DÉMARRAGE ACCIDENTEL.

La tondeuse s'éteint et l'indicateur de surchauffe **13** clignote si le bloc-batterie atteint la limite haute de température. Cela peut se produire en tondant de l'herbe trop dense. Si cela se produit, laissez le bloc-batterie refroidir puis reprenez la tonte en remontant le plateau de coupe.

**REMARQUE :** Pour un résultat optimal, veillez à ce que le bloc-batterie soit complètement rechargé.

### Pour installer le bloc-batterie

1. Maintenez relevé le cache du compartiment à batterie **19** pour pouvoir accéder au compartiment à batterie **38**.
2. Glissez un bloc-batterie **26** dans le compartiment à batterie **38** jusqu'à entendre un clic (Fig. S).

**REMARQUE :** Assurez-vous que le bloc-batterie est bien en place et correctement fixé.

3. Fermez le cache du compartiment à batterie **19**. Assurez-vous que le cache est parfaitement refermé avant de démarrer la tondeuse.

### Pour retirer le bloc-batterie

1. Maintenez relevé le cache du compartiment à batterie **19** pour pouvoir accéder au compartiment à batterie **38**.
2. Enfoncez sur le bouton de libération de la batterie **27** et tirez fermement le bloc-batterie **26** hors du compartiment à batterie.

### Blocs-batteries avec jauge de puissance (Fig. C)

Certains blocs-batteries DEWALT sont équipés d'une jauge de puissance composée de trois voyants verts qui indiquent le niveau de charge restant dans le bloc-batterie.

Pour activer la jauge de puissance, maintenez enfoncé le bouton de la jauge de puissance **62**. Une combinaison de trois DEL vertes s'allument de façon à indiquer le niveau de charge restant. Lorsque le niveau de charge de la batterie est inférieur à la limite permettant l'utilisation, la jauge de puissance ne s'allume plus et la batterie doit être rechargée.

**REMARQUE :** la jauge de puissance ne donne qu'une indication de la charge restant dans le bloc-batterie. Elle n'indique pas la fonctionnalité de l'outil et elle peut être sujette à des variations en fonction des composants du produit, de la température et de l'intervention réalisée par l'utilisateur final.

### Clé de sécurité (Fig. T)



**DANGER : Lame tranchante en mouvement.** Afin d'empêcher le démarrage accidentel ou non autorisé de votre tondeuse sans fil, une clé de sécurité amovible y a été ajoutée. La tondeuse n'est plus du tout opérationnelle lorsque la clé de sécurité est retirée de la tondeuse.



**DANGER : Les lames en mouvement peuvent provoquer de graves blessures.** Afin d'éviter de graves blessures, éteignez la machine, retirez la clé de sécurité et le bloc-batterie lorsque la machine est laissée sans surveillance et avant de recharger, de nettoyer, de réviser, de transporter, de soulever ou de ranger la tondeuse.

1. Insérez la clé de sécurité **6** dans la serrure **50**, située sur la poignée principale **4**, jusqu'à ce qu'elle soit complètement enfoncée à l'intérieur de la serrure **50** comme illustré par la Fig. T.
2. La tondeuse est alors opérationnelle.

### Voyants Tableau de bord (Fig. A, U)

Le panneau de commande **12** intègre l'indicateur Niveau de charge, l'indicateur Compteur charge de coupe, l'indicateur Surchauffe, l'indicateur Pliage poignée, l'indicateur Affûtage lame et le bouton de réinitialisation.

### Indicateur Niveau de charge (Fig. U)



La DCMWP500 et la DCMWP550 sont équipées d'un indicateur Niveau de charge. Il affiche le niveau de charge actuel de la batterie pendant l'utilisation. Il n'indique pas la fonctionnalité de la machine et peut être sujet à des variations en fonction des composants du produit, de la température et de l'intervention réalisée par l'utilisateur final.

- Les voyants de niveau de charge **18** s'allument pour indiquer le pourcentage de charge restant dans la batterie.
- Quand tous les 5 voyants du niveau de charge **18** sont allumés, cela indique que la batterie est complètement rechargée.
- Lorsqu'un seul voyant de niveau de charge **18** s'allume, cela indique que le niveau de charge restant est bas et quand il clignote, la batterie est déchargée. Retirez la batterie et rechargez-la.

### Voyant d'état du niveau de charge

	NIVEAU DE CHARGE	COULEUR DU VOYANT DU NIVEAU DE CHARGE
	85% - 100%	Blanc
	70% - 85%	Blanc
	50% - 70%	Blanc
	25% - 50%	Blanc
	≤25%	Blanc
	Extinction Batterie faible	Blanc et clignotant

## Indicateur Pliage poignée (Fig. U)



L'indicateur Pliage poignée **15** s'allume quand la poignée à action rapide **1** n'est pas en position opérationnelle quand la clé de sécurité **6** et le bloc-batterie **26** sont installés et que l'arceau **8** est tiré. Pour éteindre l'indicateur Pliage poignée **15**, consultez la section **Relever la poignée à action rapide** de la présente notice.

## Indicateur Compteur Charge de coupe (Fig. U)

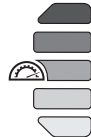

L'indicateur Compteur Charge de coupe **14** s'allume en blanc, jaune ou rouge pendant la tonte.

- Blanc indique une faible charge de coupe.
- Jaune indique une charge de coupe moyenne.
- Rouge indique une charge de coupe élevée. La tonte à une charge de coupe élevée réduit l'autonomie de la tondeuse.

## Indicateur Surchauffe (Fig. U)



- L'indicateur Surchauffe **13** s'allume en ambre et il clignote quand la batterie ou le moteur est en surcharge pendant l'utilisation.
- L'indicateur Surchauffe **13** s'allume rouge et il clignote quand le module a atteint une température trop élevée.
- Pour éteindre l'indicateur Surchauffe **13**, laissez la batterie et la tondeuse refroidir. Une fois refroidie, redémarrez la tondeuse et reprenez la tonte en relevant le plateau de coupe.

## Indicateur Affûtage lame (Fig. U)



L'indicateur Affûtage lame **16** s'allume quand les lames doivent être entretenues. Affûtez ou remplacez les lames, consultez la section **Affûter la lame** dans la présente notice.

## Bouton Réinitialisation lame (Fig. U)



**REMARQUE :** Veillez à ce que le bloc-batterie **26** et la clé de sécurité **6** soient bien en place avant de réinitialiser.

Pour supprimer l'indicateur Affûtage lame **16**, allumez le panneau de commande **12** en maintenant l'arceau relevé **8** contre la poignée principale **4**. Maintenez le bouton de

réinitialisation de la lame **17** jusqu'à ce que l'indicateur Affûtage lame **16** s'éteigne.

## Démarrer la tondeuse (Fig. Q-T)



**DANGER : Lame tranchante en mouvement. Ne tentez jamais de neutraliser le fonctionnement du boîtier de commutation et/ou de la clé de sécurité car de graves blessures pourraient sinon être occasionnées.**



**AVERTISSEMENT :** Veillez à ce que le système d'entraînement automatique soit désactivé avant de démarrer la tondeuse.

**REMARQUE :** La tondeuse est opérationnelle à condition que le bloc-batterie **26** et la clé de sécurité **6** soient en place.

1. Maintenez relevé le cache du compartiment à batterie **19** pour pouvoir accéder au compartiment à batterie **38**.
2. Glissez un bloc-batterie **26** dans le compartiment à batterie **38** jusqu'à entendre un clic.

**REMARQUE :** Veillez à ce que le bloc-batterie soit parfaitement en place et bien fixé en position avant de démarrer le tondeuse.

3. Fermez le cache du compartiment à batterie **19**. Veillez à ce que le cache du compartiment à batterie **19** soit complètement refermé avant de démarrer la tondeuse.
  4. Insérez la clé de sécurité **6** dans la serrure **50**, située sur la poignée principale **4**, jusqu'à ce qu'elle soit complètement enfoncée à l'intérieur de la serrure **50** comme illustré par la Fig. T.
  5. Pour allumer le panneau de commande **12**, tirez l'arceau **8** vers la poignée principale **4**.
  6. Pour démarrer les lames de la tondeuse, continuez à tirer l'arceau **8** vers la poignée principale **4** puis appuyez sur le bouton de mise en marche **11**.
- REMARQUE :** Vous pouvez relâcher le bouton de mise en marche **11** une fois la tondeuse démarrée, mais vous devez continuer à maintenir l'arceau **8** contre la poignée principale **4** pour que la tondeuse reste en marche.
7. Pour ÉTEINDRE la tondeuse, relâchez l'arceau **8**.



**AVERTISSEMENT :** N'essayez jamais de bloquer l'interrupteur ou l'arceau en position Marche.

**REMARQUE :** Quand l'arceau **8** est revenu à sa position d'origine, cela active le "mécanisme de freinage automatique". Le moteur est freiné et les lames de la tondeuse cessent de tourner en moins de trois secondes. Si les lames de la tondeuse continuent à tourner plus de trois secondes, cessez toute utilisation de la tondeuse et faites-la réparer.

## DCMWSP550 UNIQUEMENT

### Système d'auto-entraînement (Fig. V)



**DANGER : Lame tranchante en mouvement. Ne tentez jamais de neutraliser le fonctionnement du boîtier de commutation, du système d'auto-entraînement ou de la clé de sécurité car de graves blessures pourraient sinon être occasionnées.**

Votre tondeuse DCMWSP550 est équipée d'un système d'entraînement automatique qui fonctionne indépendamment des lames de la tondeuse.

1. Pour utiliser l'auto-entraînement, enfoncez le levier d'auto-entraînement lever **9** vers la poignée principale **4**.
2. Pour désactiver l'entraînement automatique, relâchez le levier d'auto-entraînement **9**.

**REMARQUE :** À certains moments pendant la tonte, il est plus facile de manœuvrer autour des arbres ou des plantes si l'entraînement automatique est désactivé. La tondeuse peut très bien être utilisée sans que le système d'entraînement automatique ne soit activé.

## DCMWSP550 UNIQUEMENT

### Molette de réglage de la vitesse (Fig.W)

Votre DCMWSP550 tondeuse est équipée d'une molette de réglage de la vitesse **10** située près du panneau de commande **12**. Les chiffres sur la molette de réglage de la vitesse **10** indiquent à quelle rapidité ou à quelle lenteur le système d'auto-entraînement propulse la tondeuse. Plus le chiffre est petit plus la machine est propulsée lentement. Plus le chiffre est grand plus la machine est propulsée rapidement.

1. Pour augmenter la vitesse du système d'auto-entraînement, tournez la molette de réglage de la vitesse **10** vers le lapin **40**.

**REMARQUE :** La molette de réglage de la vitesse **10** affiche un plus grand chiffre.

2. Pour diminuer la vitesse du système d'auto-entraînement, tournez la molette de réglage de la vitesse **10** vers la tortue **41**.

**REMARQUE :** La molette de réglage de la vitesse **10** affiche un plus petit chiffre.

### Sur-sollicitation (surcharge) de la tondeuse

Afin d'éviter l'endommagement dû à une surcharge, ne tentez pas de tondre trop d'herbe à la fois. Ralentissez la cadence de la tonte ou augmentez la hauteur de coupe.

### Conseils concernant la tonte (Fig. T)



**AVERTISSEMENT : VÉRIFIEZ TOUJOURS LA ZONE OÙ LA TONDEUSE DOIT ÊTRE UTILISÉE ET RETIREZ TOUTES LES PIERRES, BÂTONS, CÂBLES, OS ET AUTRES DÉBRIS QUI POURRAIENT ÊTRE PROJETÉS PAR LA LAME EN MOUVEMENT.**



**AVERTISSEMENT :** Ne tondez jamais dans le sens des pentes, jamais de haut en bas. Prenez toutes les précautions nécessaires quand vous changez de direction en pente. Ne tondez jamais les pentes trop rides (plus de 15 degrés). Veillez à toujours garder une posture stable.

- Relâchez l'arceau **8** pour éteindre la tondeuse quand vous traversez une surface gravillonnée (des cailloux peuvent être projetés par les lames).
- Réglez la tondeuse à la hauteur de coupe la plus élevée quand le sol est accidenté ou que l'herbe est haute. La tonte d'une trop grande quantité d'herbe à la fois peut surcharger le moteur et entraîner l'arrêt de la tondeuse.

- Si le sac de récupération **22** est utilisé pendant la saison de pousse rapide de l'herbe, l'herbe peut avoir tendance à s'accumuler au niveau de l'ouverture d'éjection. Relâchez l'arceau pour éteindre la tondeuse et retirez la clé de sécurité **6** et le bloc-batterie **26**. Retirez le sac de récupération **22** et faites tomber l'herbe en secouant le fond du bac. Nettoyez également l'herbe ou les débris accumulés autour de l'ouverture d'évacuation. Réinstallez le sac de récupération de l'herbe **22**.
- Si la tondeuse se met à vibrer de façon anormale, relâchez l'arceau pour l'arrêter, retirez la clé de sécurité et le bloc-batterie. Cherchez immédiatement la cause des vibrations. Les vibrations servent généralement d'avertissement. Ne réutilisez pas la tondeuse avant qu'elle ait été révisée.
- Pour garantir des résultats optimaux, maintenez les lames affûtées et bien équilibrées.
- Inspectez et nettoyez parfaitement la tondeuse après chaque utilisation. Un plateau de coupe avec de l'herbe agglutinée perd en performance.
- Relâchez toujours l'arceau pour éteindre la tondeuse, retirez la clé de sécurité et le bloc-batterie si vous devez laisser la tondeuse sans surveillance même pour un court instant.

### Les suggestions suivantes vous aideront à obtenir une autonomie optimale avec votre tondeuse sans fil :

- Ralentissez dans les zones où l'herbe est très haute ou épaisse.
- Évitez de tondre si l'herbe est mouillée par la pluie ou la rosée.
- Tondez régulièrement votre pelouse, en particulier pendant les périodes de croissance rapide.

**REMARQUE :** Il est recommandé de recharger le bloc-batterie après chaque utilisation pour prolonger sa durée de vie. La recharge fréquente n'endommage pas votre bloc-batterie et elle vous permet d'être sûr que le bloc-batterie est complètement rechargé et prêt pour la prochaine utilisation.

**REMARQUE :** Le fait de ranger le bloc-batterie sans qu'il soit complètement rechargé raccourcit sa durée de vie.

## MAINTENANCE

Ce produit a été conçu pour fonctionner longtemps avec un minimum d'entretien. Son fonctionnement continu et satisfaisant dépend de son bon entretien et de son nettoyage régulier.



**DANGER :** Afin de réduire tout risque de graves blessures, éteignez la machine et retirez la clé de sécurité et le bloc-batterie avant d'effectuer toute opération de réglage ou de retirer/installer un équipement ou un accessoire. Tout démarrage accidentel peut occasionner des blessures.

Le chargeur et le bloc-batterie ne sont pas réparables.

## Accessoires en option



**AVERTISSEMENT :** les accessoires, autres que ceux proposés par DeWALT n'ayant pas été testés avec ce produit, leur utilisation avec cet outil pourrait être dangereuse. Afin de réduire les risques de blessures, n'utilisez que les accessoires DeWALT recommandés avec ce produit.

Contactez votre revendeur pour obtenir plus de précisions sur les accessoires compatibles.

## Retirer et installer les lames (Fig. X–DD)



**DANGER : RISQUE DE BLESSURES.** LORSQUE VOUS RÉASSEMBLEZ LE SYSTÈME DE LAME, ASSUREZ-VOUS QUE CHAQUE PIÈCE EST CORRECTEMENT REMONTÉE, COMME DÉCRIT CI-DESSOUS. LE MAUVAIS ASSEMBLAGE DE LA LAME ET DES AUTRES PIÈCES DU SYSTÈME PEUT PROVOQUER DE GRAVES BLESSURES.



**DANGER :** Afin de réduire tout risque de blessures graves, éteignez la machine, retirez la clé de sécurité et les blocs-batteries avant d'effectuer toute opération de réglage ou de retirer/installer toute pièce ou accessoire. Un démarrage accidentel peut occasionner des blessures.

**Des lames de rechange sont disponibles dans votre centre d'assistance le plus proche.** Cette tondeuse utilise des lames de rechange : DT20902.

Découpez une chute de bois de 38 mm x 89 mm **42** (d'environ 61 cm de long) pour empêcher les lames de tourner pendant le retrait du boulon de la lame **43**.



**AVERTISSEMENT :** Veillez à toujours porter des gants et des lunettes de protection. Posez la tondeuse sur son côté. Faites attention aux tranchants des lames.

1. Posez la tondeuse sur le côté, avec deux roues à plat sur le sol.
2. Placez la chute de bois de 38 mm x 89 mm **42** entre la lame **47** et la lèvre extérieure du plateau de coupe, comme illustré par la Fig. X pour empêcher les lames de tourner.
3. Dévissez et retirez le boulon du système de lame **43** dans le sens inverse des aiguilles d'une montre à l'aide d'une 14 mm (9/16") clé **44** (non fournie), comme illustré par la Fig. X, Y.
4. Retirez l'entretoise clavetée **45** et le système de lame **47** de l'arbre de la lame **49**.
5. Fixez le système de lame **47** dans un étau **34** comme illustré par la Fig. Z.
6. Dévissez les quatre écrous de la lame **51** dans le sens inverse des aiguilles d'une montre à l'aide d'une 14 mm (9/16") montre **44** (non fournie) comme illustré par la Fig. Z. Dévissez d'abord les deux écrous **51** de la lame **1 52** puis retirez la lame **1**. Dévissez ensuite les deux écrous **51** de la lame **2 53** puis tirez la lame **2** du moyeu **48**.

**REMARQUE :** Les lames de tondeuse **52** et **53** intègrent des trous d'installation clavetés **55** qui ne permet de les installer sur le moyeu **48** que dans un sens.

7. Contrôlez l'absence de dommage sur toutes les pièces et remplacez-les si nécessaire.

8. Installez des lames neuves ou réaffûtées sur le moyeu de lame **48**, comme illustré par la Fig. AA, BB.
9. La lame **2 53** est installée en premier, les trous pour les boulons alignés avec les goujons de lame extérieurs **56** et le trou d'installation claveté **55** sur le moyeu de lame **48** comme illustré par la Fig. AA.
 

**REMARQUE :** Veillez à ce que le trou d'installation claveté **55** encerclé la clavette **57** sur le moyeu de lame **48** comme illustré par la Fig. AA. La clavette **57** doit ressortir de la lame **2 53**.
10. La lame **1 52** est installée en second, les trous de boulons alignés avec les goujons de lame intérieurs **58** et le trou d'installation claveté **55** sur le moyeu de lame **48** comme illustré Fig. BB.
 

**REMARQUE :** Veillez à ce que le trou d'installation claveté **55** encerclé la clavette **57** sur le moyeu de lame **48** et repose à fleur comme illustré par la Fig. BB.

**REMARQUE :** Si la lame **1 52** n'est pas à fleur de la clavette **57** sur le moyeu de lame **48**, c'est que les lames n'ont pas été installées dans le bon sens et qu'elles doivent être inversées.
11. Vissez les quatre écrous de lame **51** sur les goujons de lame **56** et **58** comme illustré par la Fig. AA, BB. Serrez à la main les quatre écrous de lame **51**.
 

**REMARQUE :** Pour installer une lame affûtée ou une lame neuve sur le moyeu de lame **48** veillez à ce que le bas de la lame marqué **Côté Herbe** fasse face au sol une fois la tondeuse remise à l'endroit.
12. Fixez le système de lame **47** dans un étau **34**. Serrez les quatre écrous de lame **51** dans le sens des aiguilles d'une montre à l'aide d'une 14 mm (9/16") clé **44** (non fournie). Serrez les quatre écrous de lame **51** à un couple de 18-27 Nm (13-20 ft-lbs).
13. Dans cet ordre, installez le système de lame **47** et l'entretoise clavetée **45** sur l'arbre **49** comme illustré par la Fig. CC.
 

**REMARQUE :** Alignez les clavettes **46** sur l'entretoise clavetée **45** avec les fentes clavetées **60** sur l'arbre **49** comme illustré par la Fig. CC.
14. Installez le boulon du système de lame **43** et serrez-le à la main.
15. Placez la chute de bois de 38 mm x 89 mm **42** entre la lame **47** et la lèvre extérieure du plateau de coupe, comme illustré par la Fig. DD pour empêcher les lames de tourner.
16. Serrez complètement le boulon du système de lame **43** à l'aide d'une 14 mm (9/16") clé **44** (non fournie). Serrez le boulon du système de lame **43** à un couple de 50-68 Nm (37-50 ft-lbs).
17. Ramenez la tondeuse dans sa position normale.

## Affûter la lame (Fig. EE)

POUR DES PERFORMANCES OPTIMALES, MAINTENEZ LA LAME AFFÛTÉE. UNE LAME ÉMOUSSÉE NE COUPE PAS L'HERBE DE FAÇON NETTE.

**AVERTISSEMENT :** Utilisez des gants et une protection oculaire adaptée pour retirer, affûter et installer les lames. Veillez à bien retirer la clé de sécurité et le bloc-batterie.

L'affûtage des lames deux fois pendant la saison de tonte suffit généralement dans des conditions normales. Le sable émousse la lame rapidement. Si le sol est sablonneux, un affûtage plus fréquent peut être nécessaire. **REMPLACEZ IMMÉDIATEMENT TOUTE LAME QUI SERAIT TORDUE OU ENDOMMAGÉE.**

### Lorsque vous affûtez une lame :

- Assurez-vous que la lame reste bien équilibrée.
- Affûtez les lames en gardant leur angle de coupe d'origine.
- Affûtez les tranchants des deux côtés de la lame, en retirant la même quantité de matière des deux côtés.

### Pour affûter une lame dans un étau (Fig. EE)

1. Assurez-vous que l'arceau est relâché, que les lames sont arrêtées et que la clé de sécurité et le bloc-batterie ont été retirés avant de retirer les lames.
2. Retirez les lames de la tondeuse. Consultez les instructions pour **Retirer et Installer les lames**.
3. Fixez la lame **52** ou **53** dans un étau **34**.
4. Portez une protection oculaire et des gants adaptés et faites attention à ne pas vous couper.
5. Limez soigneusement les tranchants de la lame avec une lime à dents fines **54** (non fournie) ou une pierre à aiguiser (non fournie), en gardant l'angle de coupe d'origine.
6. Contrôlez l'équilibrage de la lame. Consultez les instructions pour **Équilibrer la lame**.
7. Réinstallez les lames sur la tondeuse et fixez-les fermement.

### Équilibrer la lame (Fig. EE, FF)

Contrôlez l'équilibrage de chaque lame **52** ou **53** en plaçant le trou de montage claveté **55** sur un clou ou un tournevis rond **59**, fixé à l'horizontale dans un étau **34**. Si l'une des extrémités de la lame tombe, limez le long du tranchant de cette extrémité qui tombe. La lame est correctement équilibrée si aucun des côtés ne tombe.

### Nettoyage (Fig. A)

**AVERTISSEMENT :** Soufflez les saletés et les impuretés des sorties d'air à l'aide d'air propre et sec, au moins une fois par semaine. Afin de réduire le risque de blessures aux yeux, veillez à toujours porter une protection oculaire et un masque à poussière homologués pour réaliser cette opération.

**AVERTISSEMENT :** N'utilisez jamais de solvants ou d'autres produits chimiques décapants pour nettoyer les pièces non métalliques de l'outil. Ces produits chimiques pourraient fragiliser la matière plastique de ces pièces. Utilisez un chiffon humidifié avec de l'eau et un savon doux. Ne laissez jamais aucun liquide pénétrer à l'intérieur de l'outil et n'immergez jamais aucune de ses pièces dans aucun liquide.

- Relâchez l'arceau **8** pour arrêter la tondeuse, laissez les lames s'arrêter.
- Retirez le bloc-batterie et la clé de sécurité.
- Supprimez les résidus qui pourraient s'être accumulés sous le plateau de coupe. N'aspergez pas d'eau ou d'autres liquides.
- Après plusieurs utilisations, vérifiez que toutes les fixations apparentes sont bien serrées.

### Corrosion (Fig. A)

Les engrais et autres produits chimiques pour jardin contiennent des éléments qui accélèrent grandement la corrosion des métaux. Si vous tondez dans des zones où des engrais ou des produits chimiques ont été utilisés, la tondeuse doit immédiatement être nettoyée comme suit après utilisation :

Relâchez l'arceau **8** pour éteindre la tondeuse et retirez la batterie et la clé de sécurité. Essuyez toutes les pièces apparentes avec un chiffon humide.

**ATTENTION :** Ne versez et ne pulvérisez pas d'eau sur la tondeuse pour la nettoyer. Ne rangez pas l'outil à proximité d'engrais ou de produits chimiques. Ces conditions de stockage pourraient accélérer la corrosion.

### Lubrification

Votre outil électrique ne requiert aucune lubrification additionnelle.

### Protection de l'environnement



Tri sélectif. Les produits et piles/batteries marqués de ce symbole ne doivent pas être jetés avec les déchets ménagers.

Les produits et les piles/batteries contiennent des matières qui peuvent être récupérées et recyclées afin de réduire la demande en matières premières. Veillez à recycler les produits électriques et les piles/batteries conformément aux prescriptions locales en vigueur. Pour obtenir plus de précisions, consultez le site [www.2helpU.com](http://www.2helpU.com).

### Bloc-batterie rechargeable

Ce bloc-batterie longue durée doit être rechargé lorsqu'il ne parvient plus à fournir la puissance nécessaire aux opérations qui étaient facilement réalisées auparavant. À la fin de sa durée de vie, jetez-la en respectant l'environnement :

- Déchargez complètement le bloc-batterie puis retirez-le de l'outil.
- Les cellules Li-Ion sont recyclables. Rapportez-les à votre revendeur ou dans un centre de recyclage local. Les blocs-batteries collectés y sont recyclés ou mis au rebut correctement.

## GUIDE DE DÉPANNAGE



**DANGER : Afin de réduire tout risque de blessures graves, éteignez la machine, retirez la clé de sécurité et retirez le bloc-batterie avant d'effectuer tout réglage ou avant de retirer/installer tout équipement ou accessoire. Un démarrage accidentel peut occasionner des blessures.**

Pour obtenir de l'aide pour votre produit, appelez votre centre d'assistance agréé DEWALT.

## PROBLÈME SOLUTION

La tondeuse ne démarre pas quand l'arceau est activé	<p>Vérifiez que la clé de sécurité est correctement installée et que le bouton de mise en marche a été enfoncé.</p> <p>Relâchez l'arceau. Éteignez la tondeuse. Retirez la clé de sécurité et le bloc-batterie. Retournez la tondeuse et vérifiez que les lames peuvent tourner librement.</p> <p>Vérifiez qu'il n'y a aucun débris dans les cavités de la batterie et que cette dernière est correctement branchée.</p> <p>La batterie est-elle complètement rechargée ? Appuyez sur le bouton d'état de la charge.</p> <p>Si l'indicateur Pliage poignée <b>15</b> s'allume, consultez la section <b>Relever la poignée à action rapide</b> de la présente notice.</p>
Le moteur de la lame s'arrête pendant la tonte	<p>Relâchez l'arceau. Éteignez la tondeuse. Retirez la clé de sécurité et le bloc-batterie. Retournez la tondeuse et vérifiez que les lames peuvent tourner librement.</p> <p>Rehaussez la hauteur de coupe des roues à la position la plus haute et démarrez la tondeuse.</p> <p>Vérifiez qu'il n'y a aucun débris dans le compartiment à batterie.</p> <p>La batterie est-elle complètement rechargée ? Appuyez sur le bouton d'état de la charge.</p> <p>Évitez de sur solliciter la tondeuse. Ralentissez la cadence de tonte ou augmentez la hauteur de coupe.</p> <p>Si l'indicateur Surchauffe <b>13</b> est allumé, laissez la batterie et la tondeuse refroidir. Une fois refroidie, redémarrez la tondeuse et reprenez la tonte en relevant le plateau de coupe.</p>
La poignée à action rapide <b>1</b> ne se verrouille pas en position Rangement	<p>Veillez à ce que les deux attaches de rangement <b>30</b> au bas des tubes de la poignée à action rapide <b>1</b> ressortent vers l'extérieur avant d'abaisser la poignée à action rapide <b>1</b> en position Rangement.</p> <p>La poignée principale <b>4</b> doit être entrée complètement dans les fenêtres de la poignée <b>29</b>. Si ce n'est pas le cas, comme illustré par la Fig. G, poussez la poignée principale <b>4</b> vers le support de la poignée <b>2</b> jusqu'à entendre les deux clics et que les deux côtés des fenêtres de la poignées <b>29</b> soient bien refermés, comme illustré par la Fig. H.</p>
Le moteur d'entraînement automatique s'arrête pendant l'utilisation	<p>Éteignez la tondeuse à entraînement auto.</p> <p>Nettoyez le carter du moteur d'entraînement automatique des éventuels débris.</p> <p>Contrôlez que les roues tournent librement.</p>
La tondeuse fonctionne mais les performances de coupe ne sont pas satisfaisantes, la tondeuse ne coupe pas toute la pelouse	<p>La batterie est-elle complètement rechargée ? Appuyez sur le bouton d'état de la charge.</p> <p>Relâchez l'arceau pour arrêter la tondeuse. Retirez la clé de sécurité et le bloc-batterie. Retournez la tondeuse et vérifiez :</p> <ul style="list-style-type: none"> <li>• L'affûtage des lames - gardez les lames toujours bien affûtées.</li> <li>• Absence de bourrage dans la goulotte d'évacuation et le plateau de coupe.</li> </ul> <p>Il se peut que le réglage de la hauteur des roues soit trop bas par rapport à l'état de l'herbe. Augmentez la hauteur de coupe.</p> <p>L'indicateur Affûtage lame <b>16</b> s'allume quand les lames doivent être entretenues. Affûtez ou remplacez les lames, consultez la section <b>Affûter la lame</b> dans la présente notice.</p>
La tondeuse est difficile à pousser	<p>Relâchez l'arceau pour arrêter la tondeuse. Retirez la clé de sécurité et le bloc-batterie. Augmentez la hauteur de coupe pour réduire le frottement du plateau de coupe sur l'herbe. Vérifiez que chacun des roues peut tourner sans entrave.</p> <p>Si l'indicateur Surchauffe <b>13</b> est allumé, laissez la batterie et la tondeuse refroidir. Une fois refroidie, redémarrez la tondeuse et reprenez la tonte en relevant le plateau de coupe.</p>
La tondeuse est anormalement bruyante et elle vibre	<p>Relâchez l'anse pour éteindre la tondeuse. Retirez la clé de sécurité et le bloc-piles. Tournez la tondeuse sur le côté et vérifiez la lame afin d'assurer qu'elle n'est pas pliée ou endommagée. Si la lame est endommagée, remplacez-la par une lame de remplacement DeWALT. remplacement blade. Si le dessous du châssis est endommagé, retournez la tondeuse dans un centre de services autorisé DeWALT.</p> <p>S'il n'y a pas de dommage visible sur la lame et que la tondeuse vibre encore : Relâchez l'anse pour éteindre la tondeuse. Retirez la clé de sécurité et le bloc-piles. Désassemblez tout l'assemblage de la lame comme illustré dans la section <b>Retirer et installer les lames</b>. Retirez tout débris et nettoyez chaque pièce. Replacez chaque pièce comme illustré dans la section <b>Retirer et installer les lames</b>. Si la tondeuse vibre encore, retournez-la dans un centre de services autorisé DeWALT.</p>
La tondeuse ne récupère pas les résidus de tonte dans le sac	<p>La descente est bouchée. Relâchez l'arceau pour arrêter la tondeuse. Retirez la clé de sécurité et le bloc-batterie. Éliminez l'herbe accumulée dans la descente d'évacuation.</p> <p>Augmentez la hauteur de coupe des roues afin de diminuer la longueur des résidus.</p> <p>Le sac est plein. Videz le bac plus fréquemment.</p>



# DCMWP500 TOSAERBA A BATTERIA DA 54 V

## DCMWSP550 TOSAERBA SEMOVENTE A BATTERIA DA 54 V

### Congratulations!

Per aver scelto un apparato DEWALT. Gli anni di esperienza, lo sviluppo e l'innovazione meticolosi del prodotto fanno di DEWALT uno dei partner più affidabili per gli utilizzatori di apparati elettrici professionali.

### Dati Tecnici

		DCMWP500	DCMWSP550
Tensione	$V_{DC}$	54	54
Tipo di batteria		Li-Ion	Li-Ion
Velocità a vuoto	/min	2500	2500
Velocità massima	/min	2800	2800
Lunghezza lama	cm	53	53
Peso	kg	26	29

Valori di rumore e vibrazione (somma vettoriale delle tre componenti sugli assi cartesiani) ai sensi della norma EN62841-1

$L_{PA}$ (livello di pressione sonora delle emissioni)	dB(A)	77	77
K (incertezza per il livello indicato)	dB(A)	3	3
$L_{WA}$ (livello di potenza sonora)	dB(A)	84	84
K (incertezza per il livello indicato)	dB(A)	1.3	1.3
Livelli di vibrazione trasmessi al sistema mano-braccio:			
Valore di emissione di vibrazioni $a_{h1}$	$m/s^2$	2,5	2,5
Incertezza K	$m/s^2$	1,5	1,5

I livelli di emissione di vibrazione e/o rumore indicati in questa scheda informativa, misurati secondo una procedura standardizzata prevista dalla norma EN62841 possono essere utilizzati per mettere a confronto elettrotensili diversi e per una valutazione preliminare dell'esposizione.



**AVVERTENZA:** i livelli di emissione di vibrazioni e/o rumore dichiarati si riferiscono alle applicazioni principali dell'elettrotensile. Tuttavia, se l'elettrotensile viene utilizzato per applicazioni o con accessori diversi o se non è sottoposto a una manutenzione adeguata, i suoi livelli di emissione di rumore e/o di vibrazioni potrebbero differire da tali valori. Ciò potrebbe aumentare sensibilmente i livelli di esposizione per il periodo di utilizzo complessivo.

Una stima del livello di esposizione a vibrazione dovrebbe anche tenere conto di quante volte l'elettrotensile viene spento o di quando rimane acceso, ma senza essere effettivamente usato. Questo fatto potrebbe ridurre sensibilmente il livello di esposizione durante il periodo di utilizzo complessivo.

Individuare misure di sicurezza aggiuntive per proteggere l'operatore dagli effetti delle vibrazioni e/o dei rumori, quali sottoporre l'elettrotensile e gli accessori a manutenzione, mantenere le mani calde (misura attinente alle vibrazioni) e prevedere l'organizzazione di modelli di lavoro.

### Dichiarazione CE di conformità Direttiva macchine



### 54Tosaerba da DCMWP500, DCMWSP550

DEWALT dichiara che i prodotti descritti nella sezione **Dati tecnici** sono conformi alle seguenti norme: 2006/42/CE, EN 62841-1:2015 + A11:2022; EN IEC 62841-4-3:2021 + A11:2021.

Questi prodotti sono anche conformi alle Direttive 2014/30/UE e 2011/65/UE.

2000/14/CE, Tosaerba,  $50 < L \leq 70$ , Allegato VI DEKRA Testing and Certification GmbH, Handwerkstraße 15, 70565 Stoccarda, Germania

ID organismo notificato n.: 0158

Livello di potenza sonora in base alla Direttiva 2000/14/CE

(Articolo 12, Allegato VI,  $50 < L \leq 70$  cm):

$L_{WA}$  (potenza sonora misurata) 84 dB(A)  
incertezza (K) = 1.3 dB(A)

$L_{WA}$  (pressione sonora garantita) 88 dB(A)

Per maggiori informazioni, invitiamo a contattare DEWALT all'indirizzo riportato di seguito o a consultare l'ultima di copertina di questo manuale.

Il firmatario è responsabile della compilazione del fascicolo tecnico e rende questa dichiarazione per conto di DEWALT.

Markus Rompel  
Vicepresidente Engineering, PTE-Europe  
DEWALT, Richard-Klinger-Straße 11,  
65510, Idstein, Germania  
02.08.2023



**AVVERTENZA:** per ridurre il rischio di lesioni, leggere attentamente il manuale di istruzioni.

### Definizioni: linee guida per la sicurezza

Le definizioni seguenti descrivono il livello di criticità di ciascuna indicazione. Leggere il manuale e prestare attenzione ai seguenti simboli.



**PERICOLO:** indica una situazione di pericolo imminente che, se non viene evitata, **provoca il decesso o lesioni personali gravi.**



**AVVERTENZA:** indica una situazione potenzialmente pericolosa che, se non viene evitata, **può provocare il decesso o lesioni personali gravi.**

Batterie				Caricatori/Tempi di Ricarica (Minuti)**									
Cat #	V <sub>DC</sub>	Ah	Peso (kg)	DCB104	DCB107	DCB112/ DCB1102	DCB113	DCB115/ DCB1104	DCB116	DCB117	DCB118	DCB132	
DCB546	18/54	6,0/2,0	1,08	60	270	170	140	90	80	40	60	90	
DCB547/G	18/54	9,0/3,0	1,46	75*	420	270	220	135*	110*	60	75*	135*	
DCB548	18/54	12,0/4,0	1,46	120	540	350	300	180	150	80	120	180	
DCB549	18/54	15,0/5,0	2,12	125	730	450	380	230	170	90	125	230	

\*Codice data 201811475B o successivo

\*\*Questa matrice è solo indicativa; i tempi variano a seconda della temperatura e delle condizioni della batteria.



**ATTENZIONE:** indica una situazione potenzialmente pericolosa che, se non viene evitata, **può provocare lesioni personali di entità lieve o moderata.**

**AVVISO:** indica una situazione **non in grado di causare lesioni personali** ma che, se non evitata, **potrebbe provocare danni materiali.**



Segnala il pericolo di scosse elettriche.



Segnala rischio di incendi.

## AVVERTENZE GENERALI DI SICUREZZA PER APPARATI ELETTRICI



**AVVERTENZA:** leggere attentamente tutte le avvertenze, istruzioni, illustrazioni e specifiche fornite con l'apparato. La mancata osservanza delle istruzioni seguenti può dar luogo a scossa elettrica, incendio e/o lesioni gravi.

### CONSERVARE LE AVVERTENZE E LE ISTRUZIONI PER RIFERIMENTI FUTURI

Il termine "apparato elettrico" utilizzato nelle avvertenze fa riferimento sia agli apparati alimentati a corrente (con cavo elettrico), sia a quelli a batteria (senza cavo).

#### 1) Sicurezza Dell'area di Lavoro

- Mantenere l'area di lavoro pulita e ben illuminata.**  
Gli ambienti disordinati o scarsamente illuminati favoriscono gli incidenti.
- Non azionare gli apparati in ambienti con atmosfera esplosiva, come quelli in presenza di liquidi, gas o polveri infiammabili.** Gli apparati elettrici creano scintille che possono incendiare le polveri o i fumi.
- Durante l'uso di un apparato elettrico, tenere lontani i bambini e chiunque si trovi nelle vicinanze.**  
Le distrazioni possono provocare la perdita di controllo.

#### 2) Sicurezza Elettrica

- Le spine dell'apparato elettrico devono essere adatte alla presa di alimentazione. Non modificare la spina in alcun modo. Non collegare un adattatore alla spina di un apparato elettrico dotato di scarico a terra.** Per ridurre il rischio di scossa elettrica evitare di modificare le spine e utilizzare sempre le prese appropriate.
- Evitare il contatto con superfici collegate con la terra, quali tubature, termosifoni, fornelli e**

**frigoriferi.** Se il proprio corpo è collegato con la terra, il rischio di scossa elettrica aumenta.

- Non esporre gli apparati elettrici alla pioggia o all'umidità.** Se l'acqua entra nell'apparato elettrico aumenta il rischio di scossa elettrica.
- Non utilizzare il cavo elettrico in modo improprio. Non utilizzare mai il cavo per spostare, tirare o scollegare l'apparato elettrico. Tenere il cavo elettrico lontano da fonti di calore, olio, bordi taglienti o parti in movimento.** Se il cavo è danneggiato o impigliato, il rischio di scossa elettrica aumenta.
- Quando l'apparato elettrico viene impiegato all'aperto, utilizzare unicamente cavi di prolunga previsti per esterni.** L'uso di un cavo elettrico adatto ad ambienti esterni riduce il rischio di scossa elettrica.
- Se è non è possibile evitare l'uso di un apparato elettrico in ambienti umidi, usare una fonte di corrente protetta da un interruttore differenziale (salvavita).** L'uso di un interruttore differenziale riduce il rischio di scossa elettrica.

#### 3) Sicurezza Personale

- Quando si utilizza un apparato elettrico evitare di distrarsi. Prestare attenzione a quello che si sta facendo e utilizzare il buon senso. Non utilizzare l'apparato elettrico quando si è stanchi o sotto l'effetto di droghe, alcool o medicinali.** Un solo attimo di distrazione durante l'uso di tali apparati potrebbe provocare gravi lesioni personali.
- Indossare abbigliamento di protezione adeguato. Utilizzare sempre protezioni oculari.** L'uso di abbigliamento di protezione quali mascherine antipolvere, scarpe antinfortunistiche antiscivolo, caschi di sicurezza o protezioni uditive, in condizioni opportune consente di ridurre le lesioni personali.
- Evitare avvii involontari. Assicurarsi che l'interruttore sia in posizione di spento prima inserire l'alimentazione elettrica e/o il blocco batteria e prima di afferrare o trasportare l'apparato.** Il trasporto di apparati elettrici tenendo il dito sull'interruttore o quando sono collegati alla rete elettrica con l'interruttore nella posizione di acceso provoca incidenti.
- Prima di accendere l'apparato elettrico, rimuovere eventuali chiavi o utensili di regolazione. Un**

utensile di regolazione o una chiave fissati su una parte rotante dell'apparato elettrico possono provocare lesioni personali.

- e) **Non sporgersi. Mantenere sempre una buona stabilità al suolo ed equilibrio.** Ciò consente un migliore controllo dell'apparato nelle situazioni impreviste.
- f) **Indossare vestiario adeguato. Non indossare abiti lenti o gioielli. Tenere capelli, vestiti e guanti lontano dalle parti in movimento.** Abiti lenti, gioielli o capelli lunghi possono impigliarsi nelle parti in movimento.
- g) **Se i dispositivi sono forniti di collegamento con l'attrezzatura di aspirazione e raccolta delle polveri, assicurarsi che siano collegati e utilizzati correttamente.** La raccolta delle polveri può ridurre i pericoli legati a queste ultime.
- h) **Non lasciare che la familiarità acquisita dall'uso frequente degli utensili induca a cedere alla tentazione di ignorare i principi di utilizzo sicuro degli stessi.** Un'azione imprudente potrebbe provocare lesioni gravi in una frazione di secondo.

#### 4) Uso e Manutenzione Dell'apparato Elettrico

- a) **Non forzare l'apparato. Utilizzare un apparato adatto al lavoro da eseguire.** L'apparato lavora meglio e con maggior sicurezza se utilizzato secondo quanto è stato previsto.
- b) **Non utilizzare l'apparato se l'interruttore non permette l'accensione o lo spegnimento.** Qualsiasi apparato elettrico che non possa essere controllato tramite l'interruttore è pericoloso e deve essere riparato.
- c) **Scollegare la spina dalla presa di corrente e/o la batteria dall'elettrotensile, se staccabile, prima di effettuare qualsiasi tipo di regolazione, cambiare gli accessori o riporlo.** Queste misure di sicurezza preventive riducono il rischio di azionare l'apparato accidentalmente.
- d) **Riporre gli apparati non utilizzati fuori dalla portata dei bambini ed evitarne l'uso da parte di persone che hanno poca familiarità con l'apparato elettrico e con le presenti istruzioni.** Gli apparati elettrici sono pericolosi in mano a persone inesperte.
- e) **Eseguire una manutenzione adeguata degli apparati elettrici. Verificare il cattivo allineamento e inceppamento di parti mobili, la rottura di componenti e ogni altra condizione che possa influire sul funzionamento degli apparati. Se danneggiato, far riparare l'apparato elettrico prima dell'uso.** Molti incidenti sono provocati da apparati elettrici su cui non è stata effettuata la corretta manutenzione.
- f) **Tenere gli utensili da taglio affilati e puliti.** La manutenzione corretta degli utensili da taglio con bordi affilati riduce le probabilità di inceppamento e ne facilita il controllo.
- g) **Utilizzare l'apparato elettrico, gli accessori, le punte ecc., rispettando le presenti istruzioni e tenendo in considerazione le condizioni di funzionamento e il**

**lavoro da eseguire.** L'utilizzo dell'apparato elettrico per impieghi diversi da quelli previsti può provocare situazioni di pericolo.

- h) **Mantenere le impugnature e le superfici di presa asciutte, pulite e senza tracce di olio o grasso.** Impugnature e superfici di presa scivolose non consentono di maneggiare e controllare in modo sicuro l'utensile nel caso di imprevisti.

#### 5) Uso e Manutenzione Della Batteria

- a) **Ricaricare l'apparato esclusivamente con il caricabatteria specificato dal produttore.** Un caricabatteria adatto a un determinato tipo di batteria può provocare il rischio di incendio se utilizzato con un pacco batteria differente.
- b) **Gli apparati elettrici vanno usati esclusivamente con i pacchi batteria specificatamente indicati.** L'utilizzo di ogni altro pacco batteria crea rischio di lesioni e d'incendio.
- c) **Se il pacco batteria non è utilizzato tenerlo lontano da oggetti di metallo come fermagli, monete, chiavi, chiodi, viti o altri piccoli oggetti metallici che possono provocare un contatto dei terminali.** Il corto circuito dei terminali della batteria può provocare ustioni o un incendio.
- d) **In condizioni di uso eccessivo è possibile che la batteria espella del liquido; evitarne il contatto. In caso di contatto, sciacquare abbondantemente con acqua. Se il liquido viene a contatto con gli occhi, consultare un medico.** Il liquido emesso dalla batteria può causare irritazioni o ustioni.
- e) **Non utilizzare un pacco batteria o un utensile danneggiati o modificati.** Le batterie danneggiate o modificate potrebbero manifestare un comportamento imprevedibile, con la possibilità di causare un'esplosione o un incendio.
- f) **Non esporre una batteria o un utensile al fuoco o a temperature elevate.** L'esposizione al fuoco o a una temperatura superiore a 130 °C potrebbe provocare un'esplosione.
- g) **Seguire tutte le istruzioni per la carica e non caricare la batteria o l'utensile a una temperatura che non rientri nell'intervallo di valori specificato nelle istruzioni.** Una ricarica effettuata in maniera scorretta o a una temperatura che non rientra nell'intervallo di valori specificato potrebbe danneggiare la batteria aumentando il rischio d'incendio.

#### 6) Assistenza

- a) **L'apparato elettrico deve essere riparato da personale qualificato, che utilizzi ricambi originali identici alle parti da sostituire.** In questo modo viene garantita la sicurezza dell'apparato elettrico.
- b) **Non riparare le batterie danneggiate.** Gli interventi di riparazione sulle batterie devono essere eseguiti dal costruttore o da fornitori di assistenza autorizzati.

## Avvertenze di sicurezza riguardanti il tosaerba

1. **Non usare il tosaerba sotto la pioggia o in condizioni di umidità.** Ciò potrebbe aumentare il rischio che si verifichino scosse elettriche.
2. **Non utilizzare il tosaerba in caso di maltempo, soprattutto quando vi è il rischio di fulmini.** In tal modo si riduce il rischio di essere colpiti da fulmine.
3. **Ispezionare con attenzione l'area in cui deve essere usato il tosaerba per individuare se sia presente fauna selvatica.** Quando il tosaerba è in funzione si rischia che eventuali animali selvatici presenti nell'area rimangano feriti.
4. **Ispezionare a fondo l'area in cui deve essere usato il tosaerba e rimuovere pietre, bastoncini, fili di ferro, ossa e qualsiasi altro oggetto estraneo presente.** Eventuali oggetti proiettati dalle lame del tosaerba possono provocare lesioni alle persone.
5. **Prima dell'impiego del tosaerba, controllare sempre a vista che la lama e il gruppo di taglio non siano usurati o danneggiati.** Parti usurate o danneggiate aumentano il rischio che si verifichino lesioni personali.
6. **Controllare di frequente il cesto raccogliherba per accertarsi che non sia usurato o deteriorato.** Se il cesto raccogliherba è usurato o danneggiato il rischio che si verifichino lesioni personali aumenta.
7. **Mantenere le protezioni al loro posto. Le protezioni devono essere in grado di funzionare ed essere montate in modo corretto.** Una protezione allentata, danneggiata o non correttamente funzionante può causare il verificarsi di lesioni personali.
8. **Mantenere tutte le prese d'aria di raffreddamento libere da detriti.** Prese d'aria ostruite e detriti potrebbero causare il surriscaldamento della macchina o il rischio di incendio.
9. **Durante l'utilizzo del tosaerba, indossare sempre calzature antiscivolo e protettive. Non usare il tosaerba a piedi nudi o indossando sandali aperti.** In tal modo si riduce la possibilità di ferirsi i piedi in seguito al contatto con le lame in movimento.
10. **Quando si utilizza il tosaerba indossare sempre pantaloni lunghi.** La pelle esposta aumenta la probabilità di subire lesioni dovute a oggetti proiettati dalle lame in movimento.
11. **Non usare il tosaerba nell'erba bagnata. Procedere camminando, senza mai correre.** Così facendo si riduce il rischio di scivolare e cadere riportando lesioni personali.
12. **Non usare il tosaerba su pendii eccessivamente scoscesi.** In tal modo si riduce il rischio di perdere il controllo della macchina, scivolare e cadere, con conseguenti lesioni personali.
13. **Quando si lavora su terreni in pendenza, assicurarsi sempre di avere un buon appoggio, lavorare sempre lungo la parete del pendio, mai in salita o in discesa, e prestare la massima cautela nei cambi di direzione.** In tal modo si riduce il rischio di perdere il controllo della macchina, scivolare e cadere, con conseguenti lesioni personali.
14. **Usare la massima cautela quando si procede all'indietro o quando si tira il tosaerba verso di sé. Tenere sempre presente ciò che ci circonda.** In questo modo si riduce il rischio di inciampare mentre si lavora.
15. **Non toccare le lame e le altre parti mobili pericolose quando sono ancora in movimento.** In tal modo si riduce il rischio di subire lesioni dovute a parti in movimento.
16. **Quando si rimuove materiale rimasto incastrato o si pulisce il tosaerba, accertarsi che tutti gli interruttori di accensione siano spenti e che il pacco batteria sia scollegato.** La messa in funzione imprevista del tosaerba potrebbe provocare gravi lesioni personali.
17. **Fermare gli strumenti di taglio se il tosaerba deve essere inclinato per il trasporto, quando si attraversano superfici diverse dall'erba e quando si trasporta la macchina da e verso l'area in cui essa sarà utilizzata.**
18. **Non inclinare il tosaerba quando si accende il motore.**
19. **Arrestare la macchina, sfilare la chiave di sicurezza e rimuovere il pacco/i pacchi batteria estraibile/i, assicurandosi che tutte le parti mobili siano del tutto ferme.**
  - Dopo aver urtato un oggetto estraneo verificare se il tosaerba sia danneggiato ed effettuare le eventuali riparazioni richieste prima di riavviarlo e di usarlo.
  - Se il tosaerba inizia a vibrare in modo anomalo, ispezionarlo immediatamente per verificare se presenti danni, sostituire o riparare le parti danneggiate e controllare e serrare le parti allentate.
20. **Svuotare il cesto raccogliherba prima di riporlo.**

## Istruzioni di sicurezza



**AVVERTENZA:** quando si usano elettrotensili a batteria, osservare sempre le normali precauzioni di sicurezza per ridurre il rischio di incendio, scosse elettriche, lesioni personali e danni materiali.



**AVVERTENZA:** quando si usa la macchina osservare le norme di sicurezza. Per salvaguardare l'incolumità dell'operatore e degli eventuali presenti, leggere queste istruzioni prima di utilizzare l'elettrotensile. Conservare le istruzioni in un luogo sicuro per riferimenti futuri.

- Leggere attentamente tutto questo manuale prima di usare l'elettrotensile.
- L'uso previsto è descritto in questo manuale. Se questo elettrotensile viene usato con accessori o per impieghi diversi da quelli consigliati in questo manuale di istruzioni, vi è il rischio che si verifichino lesioni a persone.
- Conservare questo manuale per riferimenti futuri.

## CONSERVARE TUTTE LE AVVERTENZE E LE ISTRUZIONI PER RIFERIMENTI FUTURI

### Uso dell'elettrotensile

Prestare sempre attenzione quando si usa l'elettrotensile.

- Questo elettrotensile non è destinato all'uso da parte di ragazzi o persone inferme senza supervisione.

- Questo elettrotensile non deve essere usato come giocattolo.
- Non permettere a bambini o animali di avvicinarsi all'area di lavoro o di toccare l'elettrotensile.
- Prestare la massima attenzione quando si usa l'elettrotensile con bambini presenti nelle vicinanze.
- Usare solo in un luogo asciutto. Evitare che l'elettrotensile si bagni.
- Non immergere l'elettrotensile in acqua.
- Non aprire il corpo dell'elettrotensile. Al suo interno non sono presenti parti riparabili dall'operatore.
- Evitare di impiegare questo elettrotensile in ambienti esposti al rischio di esplosione, ad esempio in presenza di liquidi, gas o polveri infiammabili.
- Prima dell'uso, controllare a vista che le lame, i bulloni di fissaggio delle lame e il gruppo di taglio non siano usurati o danneggiati. Sostituire le lame e i bulloni usurati o danneggiati in serie al fine di mantenere il bilanciamento.
- Non usare mai l'elettrotensile in presenza di persone, in particolare bambini, o animali domestici nelle vicinanze.
- Si ricordi che l'operatore è responsabile degli eventuali incidenti o pericoli a carico di altre persone o cose di loro proprietà.
- Non tentare di smontare o sostituire alcuna parte, ad eccezione di quelle specificate in questo manuale.
- Prestare attenzione durante la regolazione del tosaerba per evitare di schiacciarsi le dita tra le lame/parti in movimento e le parti fisse del tosaerba.
- Quando si esegue la manutenzione delle lame, tenere presente che, anche con l'alimentazione elettrica scollegata, le lame potrebbero comunque ruotare.

## Precauzioni di sicurezza aggiuntive per i tosaerba

- Non trasportare il tosaerba con la fonte di alimentazione elettrica attiva.
  - Durante l'uso del tosaerba afferrare saldamente l'impugnatura con entrambe le mani.
  - Se in qualsiasi momento dovesse essere necessario inclinare il tosaerba, tenere entrambe le mani nella posizione di lavoro mentre lo si inclina. Tenere entrambe le mani nella posizione di lavoro fino a quando il tosaerba è di nuovo appoggiato correttamente a terra.
  - Non indossare auricolari di radio o dispositivi per la riproduzione di musica quando si usa il tosaerba.
  - Non tentare mai di regolare l'altezza delle ruote con il motore acceso o con la chiave di sicurezza inserita nella sede dell'interruttore.
  - Se il tosaerba si blocca, rilasciare la barra di sicurezza per spegnerlo e attendere che la lama si fermi prima di tentare di sbloccare il deflettore di scarico e di rimuovere qualsiasi oggetto da sotto la scocca.
  - Tenere mani e piedi lontani dalla zona di taglio.
  - Mantenere le lame affilate. Indossare sempre guanti di protezione quando si maneggiano le lame del tosaerba.
  - Se si usa il cesto raccogliherba, controllare di frequente che non sia usurato o danneggiato. Se è molto usurato, sostituirlo con uno nuovo per la propria sicurezza.
  - Prestare la massima attenzione quando si procede in retromarcia o quando si tira il tosaerba verso di sé.
  - Non mettere mani o piedi vicino o sotto al tosaerba. Tenersi sempre lontani dall'apertura dello scarico.
  - Eliminare dalla zona dove deve essere usato il tosaerba, oggetti estranei, quali sassi, pezzi di legno, fili di ferro, giocattoli, ossa, ecc., che potrebbero essere scagliati via dalle lame in movimento. Eventuali oggetti colpiti dalle lame potrebbero causare lesioni gravi alle persone. Tenersi dietro al manico quando il motore è acceso.
  - Non usare il tosaerba a piedi nudi o indossando dei sandali ai piedi. Indossare sempre calzature robuste.
  - Non tirare all'indietro il tosaerba, salvo che sia assolutamente necessario. Guardare sempre a terra e dietro di sé quando si cammina all'indietro.
  - Non dirigere mai il materiale scaricato verso eventuali persone presenti. Evitare di scaricare il materiale contro un muro o un ostacolo. Il materiale potrebbe rimbalzare verso l'operatore. Rilasciare la barra di sicurezza per spegnere il tosaerba e fermare le lame quando si attraversano superfici ghiaiate.
- ### Prima dell'uso
- Mentre si usa il tosaerba, indossare sempre calzature da lavoro robuste e calzoni lunghi. Non azionare la macchina a piedi nudi o indossando dei sandali aperti. Evitare di indossare capi di abbigliamento non aderenti al corpo o con cordoncini o lacci pendenti.
  - Ispezionare sempre a fondo la zona dove il tosaerba deve essere usato ed eliminare tutti gli oggetti che potrebbero essere scagliati via dalla macchina in funzione.
  - Prima dell'impiego, controllare a vista che la lama, il bullone di fissaggio della lama e il gruppo di taglio non siano usurati o danneggiati. Sostituire i componenti usurati o danneggiati in serie per mantenere il bilanciamento. Sostituire le etichette danneggiate o illeggibili.
- ### Dopo l'uso
- Quando non viene usato, l'elettrotensile deve essere conservato in un luogo asciutto e ben ventilato, fuori dalla portata dei bambini.
  - Gli elettrotensili riposti non devono essere accessibili ai bambini.
  - Se viene conservato o trasportato all'interno di un veicolo, l'elettrotensile deve essere sistemato nel bagagliaio o legato per evitare che si sposti in caso di cambiamento repentino della velocità o della direzione di marcia.
- ### Ispezione e riparazioni
- Prima dell'uso, controllare che l'elettrotensile non sia danneggiato e non presenti parti difettose. Verificare inoltre che non vi siano parti rotte, interruttori danneggiati o altre condizioni che potrebbero incidere sul suo funzionamento.
  - Non usare l'elettrotensile se alcune parti sono danneggiate o difettose.
  - Far riparare o sostituire le parti danneggiate o difettose da un tecnico autorizzato.

- Non mettere in funzione il tosaerba se il cesto raccoglierba, la protezione dello scarico, quella posteriore o gli altri dispositivi di protezione non sono installati o non sono funzionanti. Ispezionare periodicamente tutte le protezioni e i dispositivi di sicurezza per accertarsi che siano in buone condizioni e che funzionino correttamente, svolgendo la funzione alla quale sono destinati. Sostituire le protezioni o gli altri dispositivi di sicurezza danneggiati prima di continuare a usare il tosaerba.
- Non lasciare mai incustodito il tosaerba acceso.
- Rilasciare sempre la barra di sicurezza per spegnere il motore e attendere che la lama si fermi completamente prima di pulire il tosaerba, staccare il cesto raccoglierba e sbloccare la protezione dello scarico, quando si lascia il tosaerba incustodito o prima di eseguire qualsiasi regolazione, riparazione o ispezione.
- Usare il tosaerba solo alla luce del sole o in condizioni di buona illuminazione artificiale, in modo che dall'area di manovra sia possibile vedere chiaramente eventuali oggetti presenti lungo il percorso della lama.
- Non utilizzare il tosaerba se si è sotto l'effetto di alcol, farmaci o sostanze stupefacenti, oppure quando si è stanchi o malati. Prestare sempre attenzione, concentrarsi su quello che si sta facendo e usare il buon senso.
- Evitare gli ambienti pericolosi. Non usare mai il tosaerba quando l'erba è umida o bagnata e sotto la pioggia. Mantenere sempre un buon appoggio e procedere camminando, senza mai correre.
- Se il tosaerba comincia a vibrare in modo anomalo, rilasciare la barra di sicurezza, attendere che le lame si fermino e accertare immediatamente la causa della vibrazione. Di solito le vibrazioni segnalano la presenza di problemi; se si avvertono vibrazioni insolite, consultare la sezione **Risoluzione dei problemi** per trovare dei consigli.
- Indossare sempre occhiali di sicurezza e una mascherina idonei quando si usa il tosaerba.
- L'uso di accessori non raccomandati per l'impiego con questo tosaerba potrebbe essere pericoloso. Utilizzare esclusivamente accessori approvati da DEWALT.
- Non sporgersi mai quando si usa il tosaerba. Mantenere sempre un appoggio e un equilibrio adeguati durante il suo utilizzo.
- Quando si deve lavorare su un pendio, procedere trasversalmente e mai in verticale, su e giù. Prestare la massima attenzione quando si cambia direzione su un pendio.
- Fare attenzione a buche, solchi, sassi o altri oggetti nascosti. Su un terreno irregolare è facile scivolare o cadere. L'erba alta può nascondere ostacoli.
- Non tagliare l'erba quando è bagnata o lungo pendii molto ripidi. Una postura instabile può provocare un infortunio a seguito di uno scivolamento con conseguente caduta.
- Non tagliare l'erba in prossimità di pendii scoscesi, fossati o terrapieni, dove è facile perdere l'equilibrio.
- Lasciare che il tosaerba si raffreddi prima di riporlo.
- Estrarre la spina dalla presa di corrente e rimuovere il pacco batteria dal tosaerba. Assicurarsi che tutte le parti mobili siano del tutto ferme:

- ogni volta che si lascia incustodito il tosaerba;
- prima di eliminare un'ostruzione;
- prima di controllare, pulire o sottoporre a manutenzione l'elettrotensile.

## Sicurezza altrui

- Questo elettrotensile non è destinato all'impiego da parte di persone di qualsiasi età con capacità fisiche, sensoriali o mentali ridotte o che non siano in possesso della dovuta esperienza o conoscenza, a meno che siano sorvegliate da parte di una persona responsabile della loro sicurezza.
- I bambini devono essere sorvegliati per assicurarsi che non giochino con l'elettrotensile.
- Dopo aver colpito un oggetto estraneo verificare se l'elettrotensile abbia subito danni ed eseguire le eventuali riparazioni necessarie.

## Rischi residui

Malgrado l'applicazione delle principali norme di sicurezza e l'implementazione di dispositivi di sicurezza, alcuni rischi residui non possono essere evitati. Tali rischi sono:

- rischio di lesioni personali causate dal contatto con parti rotanti/in movimento;
- rischio di lesioni personali durante la sostituzione di parti, lame o accessori;
- rischio di lesioni personali causate dall'impiego prolungato di un elettrotensile (quando si utilizza qualsiasi elettrotensile per lunghi periodi, accertarsi di fare regolarmente delle pause);
- rischio di menomazioni uditive;
- rischi per la salute causati dalla respirazione delle polveri generate durante l'utilizzo dell'elettrotensile (ad esempio quando si lavora con il legno, in modo particolare quello di quercia e faggio o l'MDF);
- rischio di lesioni personali dovute a particelle che circolano nell'aria.
- Non sollevare da terra né trasportare mai l'elettrotensile con il motore in funzione.
- Rischio di ustioni causate da parti che si arroventano durante l'uso.

## CONSERVARE QUESTE ISTRUZIONI

## Caricabatterie

I caricabatterie DEWALT non richiedono alcuna regolazione e sono progettati per funzionare nel modo più semplice possibile.

## Sicurezza elettrica

Il motore elettrico è stato progettato per essere alimentato con un solo livello di tensione. Verificare sempre che la tensione del pacco batteria corrisponda alla tensione della targhetta. Assicurarsi anche che la tensione del caricabatterie corrisponda a quella di rete.



L'apparato DEWALT possiede doppio isolamento secondo la normativa EN60335, perciò non è necessario il collegamento a terra.

Se il cavo di alimentazione è danneggiato, deve essere riparato esclusivamente da o da un centro di assistenza autorizzato.



**CH** Per la sostituzione del cavo di alimentazione, utilizzare sempre la spina di tipo prescritto.

Tipo 11 per la classe II (doppio isolamento) – utensili elettrici

Tipo 12 per la classe I (messa a terra) – utensili elettrici

**CH** Gli apparecchi portatili, utilizzati in ambiente esterno, devono essere collegati ad un interruttore differenziale.

## Utilizzo di un cavo di prolunga

Non si dovrebbe mai utilizzare un cavo di prolunga se non assolutamente necessario. Utilizzare un cavo di prolunga omologato, adatto alla presa di ingresso del caricabatterie (vedere i **Dati Tecnici**). La sezione minima del conduttore è 1 mm<sup>2</sup> e la lunghezza massima è 30 m.

Se si utilizza un cavo in bobina, srotolarlo completamente.

## Istruzioni di sicurezza importanti per tutti i caricabatteria

**CONSERVARE LE PRESENTI ISTRUZIONI:** il presente manuale contiene importanti istruzioni di sicurezza e di funzionamento per caricabatterie compatibili (vedere **Dati Tecnici**). Prima di utilizzare il caricatore, leggere tutte le istruzioni e gli avvertimenti contrassegnati sul caricatore, la batteria e il prodotto che funziona con la batteria.

 **AVVERTENZA:** rischio di scossa elettrica. Non far penetrare alcun liquido dentro al caricabatterie. Pericolo di scossa elettrica.

 **AVVERTENZA:** consigliamo l'utilizzo di un dispositivo di corrente residua con una corrente nominale residua di 30mA o inferiore.

 **ATTENZIONE:** rischio di incendio. Per ridurre il rischio di lesioni, caricare solamente batterie ricaricabili DEWALT. Tipi diversi di batterie potrebbero scoppiare provocando lesioni personali e danni.

 **ATTENZIONE:** i bambini devono essere sorvegliati per assicurarsi che non giochino con l'apparecchio.

**AVVISO:** in determinate condizioni, con il caricatore inserito nella presa di corrente, i contatti di carica esposti all'interno del caricabatterie possono essere circuitati da materiale estraneo. Materiali estranei di natura conduttiva quali, a titolo esemplificativo, ma non esaustivo, lana d'acciaio, fogli di alluminio o qualsiasi accumulo di particelle metalliche devono essere tenuti lontano dalle cavità del caricabatterie. Staccare sempre il caricabatterie dalla presa quando il pacco batteria non è in sede. Staccare il caricabatterie dalla presa prima di cominciare a pulirlo.

- **NON provare a caricare il pacco batterie con qualsiasi altro caricabatteria diverso da quelli di questo manuale.** Il caricabatterie e il pacco batteria sono progettati specificatamente per lavorare insieme.
- **Questi caricabatteria non sono previsti per alcun altro utilizzo diverso dal caricare le batterie ricaricabili DEWALT.** Ogni utilizzo diverso comporta rischio di incendio, scossa elettrica o folgorazione.
- **Non esporre il caricabatteria a pioggia o neve.**
- **Per staccare dalla presa il caricabatterie, tirare la spina e non il cavo.** Ciò riduce il rischio che si danneggiino entrambi.

- **Assicurarsi che il cavo sia posto in modo da non essere calpestato, non faccia inciampare o altro che lo possa danneggiare o sollecitare.**
- **Non utilizzare un cavo di prolunga se non è strettamente necessario.** L'utilizzo di cavi di prolunga non idonei può dar luogo a rischio di incendio, scossa elettrica o folgorazione.
- **Non mettere alcun oggetto sopra il caricabatteria e non appoggiare il caricabatteria su superfici morbide che potrebbero bloccare le fessure di ventilazione e causare calore interno eccessivo.** Tenere il caricabatteria lontano da qualsiasi fonte di calore. Il caricabatteria viene ventilato con le fessure sopra e sotto l'alloggiamento.
- **Non lavorare con un caricabatteria che abbia il cavo o la spina danneggiati—farli sostituire immediatamente.**
- **Non azionare il caricabatteria se ha preso un forte colpo, è caduto o è stato danneggiato in qualche altro modo.** Portarlo in un centro di assistenza autorizzato.
- **Non smontare il caricabatteria; quando è necessaria assistenza o riparazione, portarlo in un centro di assistenza autorizzato.** Un montaggio sbagliato comporta il rischio di scossa elettrica, folgorazione o incendio.
- **Nel caso in cui il cavo di alimentazione fosse danneggiato, è necessario farlo sostituire immediatamente dal produttore, o dal suo agente o da persone qualificate per evitare pericoli.**
- **Staccare il caricabatterie dalla presa prima di qualsiasi tipo di pulizia.** Ciò riduce il rischio di scossa elettrica. La rimozione del pacco batteria non riduce tale rischio.
- **Non tentare MAI di collegare fra loro 2 caricabatteria.**
- **Il caricabatteria è progettato per funzionare con la corrente elettrica da 230V standard di rete. Non tentare di utilizzarlo con una tensione diversa.** Ciò non vale per i caricabatterie da veicolo.

## Caricamento di una batteria (Fig. B)

1. Collegare il caricatore ad una presa adatta prima di inserire il gruppo batterie.
2. Inserire il pacco batteria **26** nel caricabatteria, assicurandosi che sia completamente posizionato nel caricabatteria. La luce rossa (in carica) lampeggia ripetutamente, indicando che è iniziato il processo di carica.
3. Il completamento della carica sarà indicato dalla luce rossa che rimane continuamente accesa. Il pacco batteria è completamente carico e può essere utilizzato in questo momento o lasciato nel caricabatteria. Per rimuovere il pacco batteria dal caricabatteria, premere e tenere premuto il pulsante di sblocco della batteria **27** sul pacco batteria.

**NOTA:** per garantire la massima prestazione e durata delle batterie Li-Ion, caricare completamente il pacco batteria prima di utilizzarlo per la prima volta.

## Funzionamento del caricabatteria

Consultare gli indicatori sottostanti per lo stato di carica del pacco batteria.



\*La spia rossa continuerà a lampeggiare, ma una spia dell'indicatore gialla sarà illuminata durante questa operazione. Una volta che la batteria avrà raggiunto una temperatura adeguata, la spia gialla si spegnerà e il caricabatteria riprenderà la procedura di caricamento.

I caricabatteria compatibili non caricheranno un pacco batteria difettoso. Il caricabatteria indicherà una batteria difettosa e non si illuminerà.

**NOTA:** questo potrebbe anche indicare un problema del caricabatteria.

Se il caricabatteria indica un problema, portare il caricatore e il pacco batteria presso un centro di assistenza autorizzato per essere testati.

### Ritardo pacco caldo/freddo

Quando il caricabatteria rileva una batteria troppo calda o troppo fredda avvia automaticamente un ritardo pacco caldo/freddo, sospendendo il caricamento finché la batteria non ha raggiunto la temperatura appropriata. Il caricabatteria quindi passa automaticamente alla modalità di caricamento del pacco. Questa funzione garantisce la massima durata della batteria.

Un pacco batteria freddo si caricherà a una velocità più lenta rispetto a un pacco batteria caldo. Il pacco batteria si caricherà a una velocità rallentata per tutto il ciclo di caricamento e non tornerà alla velocità di caricamento massima anche se la batteria si scalda.

Il caricabatteria DCB118 è dotato di una ventola interna progettata per raffreddare il pacco batterie. La ventola si accende automaticamente quando il pacco batteria necessita di essere raffreddato. Non utilizzare mai il caricabatteria se la ventola non funziona correttamente o se le aperture di ventilazione sono bloccate. Non permettere a corpi estranei di entrare all'interno del caricabatteria.

### Sistema di protezione elettronico

Gli apparati XR Li-Ion (agli ioni di litio) sono progettati con un sistema di protezione elettronico che salvaguarda la batteria da sovraccarico, surriscaldamento o scaricamento completo.

L'apparato si spegnerà automaticamente se dovesse scattare il Sistema di Protezione Elettronico. In tal caso, riporre la batteria agli ioni di litio sul caricatore finché non è completamente carica.

### Montaggio a parete

Questi caricabatterie sono progettati per essere montabili a parete o per sedersi in posizione verticale su un piano o una superficie di lavoro. Durante il montaggio a parete, individuare il caricabatteria a portata di una presa elettrica, e lontano da un angolo o altri ostacoli che possano impedire il flusso d'aria. Utilizzare il retro del caricabatteria come modello per la posizione delle viti di montaggio sulla parete. Montare il

caricabatteria in modo sicuro utilizzando viti per cartongesso (acquistate separatamente) di almeno 25,4 mm di lunghezza con un diametro della testa della vite di 7–9 mm, fissata nel legno a una profondità ottimale lasciando circa 5,5 mm della vite esposti. Allineare le fessure sul retro del caricatore con le viti a vista e inserirle fino in fondo nelle fessure.

### Istruzioni di pulizia per il caricabatteria



**AVVERTENZA: rischio di scossa elettrica. Scollegare il caricabatteria dalla presa di alimentazione CA prima della pulizia.** È possibile rimuovere lo sporco e il grasso dall'esterno del caricabatteria utilizzando un panno o una spazzola morbida non metallica. Non utilizzare acqua o soluzioni detergenti. Non far penetrare del liquido all'interno dell'apparato, e non immergere alcuno dei suoi componenti direttamente in un liquido.

## Pacco batteria

### Istruzioni di sicurezza importanti per tutti i pacchi batteria

Con l'ordine dei pacchi batteria di ricambio, assicurarsi di includere il loro numero di catalogo e la tensione.

Quando si apre la scatola, il pacco batteria non è carico completamente. Prima di utilizzare il pacco batteria e il caricabatteria, leggere le istruzioni di sicurezza seguenti. Seguire poi le procedure di carica descritte.

### LEGGERE TUTTE LE ISTRUZIONI

- **Non caricare o utilizzare la batteria in ambienti con atmosfera esplosiva, come quelli in presenza di liquidi, gas o polveri infiammabili.** L'inserimento o la rimozione della batteria dal caricabatteria può incendiare le polveri o i fumi.
- **Non forzare il pacco batteria nel caricabatteria. Non modificare il pacco batteria in modo da farlo entrare in un caricabatteria non compatibile siccome il pacco batteria potrebbe rompersi e provocare gravi lesioni personali.**
- *Caricare i pacchi batteria solo nei caricabatteria DEWALT.*
- **NON spruzzare o immergere in acqua o in altri liquidi.**
- **Non conservare o utilizzare l'apparecchio e il pacco batteria in luoghi in cui la temperatura potrebbe scendere al di sotto di 4 °C (39,2 °F) (come capannoni esterni o edifici metallici in inverno) o raggiungere o superare i 40 °C (104 °F) (come capannoni esterni o edifici metallici in estate).**
- **Non bruciare il pacco batteria anche se è seriamente danneggiato o è completamente esausto.** Il pacco batteria può esplodere se gettato nel fuoco. Se vengono bruciati dei pacchi batteria agli ioni di litio, si creano fumi e materiali tossici.
- **Se il contenuto della batteria viene a contatto con la pelle, lavare immediatamente con sapone delicato e acqua.** Se il liquido della batteria raggiunge gli occhi, sciacquare con acqua gli occhi aperti per 15 minuti o fino a quando cessa l'irritazione. Se sono necessarie cure mediche,

*l'elettrolito della batteria è composto da una miscela di carbonati organici liquidi e di sali di litio.*

- **Il contenuto delle celle della batteria aperta può causare irritazione delle vie respiratorie.** Far circolare aria fresca. Se il sintomo persiste, rivolgersi a cure mediche.



**AVVERTENZA:** rischio di incendio. Il liquido della batteria si può incendiare se esposto a scintilla o a fiamma.



**AVVERTENZA:** non cercare mai di aprire il pacco batteria per alcun motivo. Se l'involucro del pacco batteria è lesionato o danneggiato, non inserirlo nel caricabatterie. Non schiacciare, far cadere o danneggiare il pacco batteria. Non utilizzare un pacco batteria o un caricabatterie che abbia subito un forte colpo, sia caduto, sia stato travolto o danneggiato in qualche modo (per esempio forato con un chiodo, battuto con un martello, calpestato). Pericolo di scossa elettrica o folgorazione. I pacchi batteria danneggiati dovrebbero essere inviati al centro assistenza per il riciclaggio.



**AVVERTENZA:** pericolo d'incendio. Non conservare o trasportare il pacco batteria in modo tale che degli oggetti metallici possano entrare a contatto con i terminali esposti della batteria. Per esempio, non riporre il pacco batteria in grembiuli, tasche, cassette degli attrezzi, scatole kit prodotto, cassetti, ecc, con chiodi, viti, chiavi, etc.



**ATTENZIONE:** quando non viene usato, appoggiare l'apparato di fianco su una superficie stabile, dove non ci sia rischio di inciampare o di cadere. Alcuni apparati con pacchi batterie grandi possono rimanere in piedi poggiando sul pacco batteria ma potrebbero cadere facilmente.

## Trasporto



**AVVERTENZA:** pericolo d'incendio. Il trasporto delle batterie può causare incendi se i terminali della batteria entrano inavvertitamente a contatto con materiali conduttivi. Durante il trasporto delle batterie, assicurarsi che i terminali della batteria siano protetti e ben isolati da materiali che potrebbero entrare in contatto con essi e causare un corto circuito.

**NOTA:** queste luci sono intese per l'illuminazione della superficie di lavoro immediata e non devono essere usate come torcia.

Le batterie DEWALT sono conformi a tutte le norme di trasporto in vigore come prescritte dalle normative del settore e legali che includono la Raccomandazione NU sul trasporto di merci pericolose; le normative sulle merci pericolose dell'Associazione di trasporto aereo internazionale (IATA), le normative internazionali marittime sulle merci (IMDG) e l'Accordo europeo concernente il trasporto stradale internazionale di merci pericolose (ADR). Le celle e le batterie agli ioni di litio sono state testate conformemente alla sezione 38,3 delle Raccomandazioni NU sul Manuale di Test e Criteri per il Trasporto di merci pericolose.

Nella maggior parte dei casi, la spedizione di un pacco batteria DEWALT sarà esentata dalla classificazione di Materiale pericoloso Classe 9 pienamente regolamentato. In generale, solo le spedizioni contenenti una batteria agli ioni di litio con una

classe superiore a 100 wattore (Wh) richiederà una spedizione Classe 9 pienamente regolamentata. Tutte le batterie agli ioni di litio hanno la potenza in wattora indicata sulla confezione. Inoltre, a causa della complessità della regolamentazione, DEWALT sconsiglia la spedizione aerea delle sole batterie agli ioni di litio a prescindere dalla classificazione in wattora. Le spedizioni di utensili con batterie (kit combo) possono essere effettuate per via aerea eccetto salvo che la classificazione in wattore della batteria non sia superiore a 100 Wh.

A prescindere che una spedizione sia considerata esente o pienamente regolata, è di responsabilità dei trasportatori consultare le ultime normative concernenti i requisiti di imballaggio/etichettatura/contrassegno e documentazione. Le informazioni contenute nella presente sezione sono fornite in buona fede e si ritengono accurate al momento della creazione del documento. Tuttavia, non viene fornita alcuna garanzia implicita o esplicita. È di responsabilità dell'acquirente assicurarsi che le proprie attività sia conformi alle normative in vigore.

## Istruzioni per la conservazione

1. Il posto migliore per la conservazione è un luogo fresco e asciutto, non illuminato direttamente dal sole e protetto da eccessive temperature calde o fredde. Per ottenere il massimo di prestazioni e di durata dalla batteria, conservare i pacchi batteria a temperatura ambiente quando non utilizzati.
2. Per la conservazione nel lungo periodo, si raccomanda di ritirare un pacco batteria completamente carico in un luogo fresco e asciutto fuori dal caricabatteria per risultati ottimali.

**NOTA:** i pacchi batteria non devono essere conservati completamente privi di carica. Il pacco batteria dovrà essere ricaricato prima dell'uso.

## Targhette sul caricabatterie e sul pacco batteria

Oltre ai simboli utilizzati nel presente manuale, le etichette sul caricabatteria e il pacco batteria riportano i seguenti simboli:



Leggere il manuale d'istruzioni prima dell'uso.



Vedere i **Dati Tecnici** per il tempo di ricarica.



Non toccare con oggetti conduttivi.



Non caricare pacchi batteria danneggiati.



Non esporre all'acqua.



Far sostituire immediatamente i cavi difettosi.



Caricare esclusivamente a temperature tra 4 °C e 40 °C.

 Solo per uso interno.

 Smaltire il pacco batteria con la dovuta attenzione per l'ambiente.

 Caricare i pacchi batteria DEWALT esclusivamente con i caricabatteria designati da DEWALT. Il caricamento di pacchi batteria diversi da quelli designati da DEWALT con un caricabatteria DEWALT potrebbero causare un'esplosione o comportare altre situazioni di pericolo.

 Non bruciare il pacco batteria.

### Tipo di batteria

È possibile utilizzare i seguenti modelli di pacchi batteria: DCB546, DCB547, DCB547G, DCB548, DCB549. Per ulteriori informazioni consultare la sezione "Dati tecnici."

### Contenuto della confezione

La confezione contiene:

- 1 Tosaerba
- 1 Cesto raccogliherba
- 1 Deflettore di scarico laterale
- 1 Chiave di sicurezza
- 1 Manuale di istruzioni

**NOTA:** i pacchi batteria, i caricabatterie e le cassette di trasporto non sono inclusi nei modelli N. I pacchi batteria e i caricabatterie non sono inclusi in nei modelli NT. I modelli B includono pacchi batteria Bluetooth®.

**NOTA:** il marchio e i loghi Bluetooth® sono marchi registrati di proprietà di Bluetooth®, SIG, Inc., e qualsiasi utilizzo di tali marchi da parte di DEWALT è concesso in licenza. Altri marchi e nomi commerciali sono di proprietà dei rispettivi titolari.

- Controllare se l'elettrotensile, i suoi componenti o gli accessori presentano dei danni che potrebbero avere subito durante il trasporto.
- Prima di utilizzare il prodotto prendersi il tempo per leggere e comprendere a fondo questo manuale.

### Riferimenti sull'elettrotensile

Sull'elettrotensile sono riportati i seguenti pittogrammi:



Leggere il manuale di istruzioni prima dell'uso.



Potenza sonora garantita ai sensi della Direttiva 2000/14/CE.



Non esporre alla pioggia.



Non spruzzare acqua sull'elettrotensile.



Indossare sempre occhiali di sicurezza adeguati.



Indossare sempre dispositivi di protezione per l'udito adeguati.



Prestare attenzione alle lame taglienti.



Per evitare il rischio di gravi lesioni personali, non tagliare l'erba su pendii con una pendenza superiore a 15°/al 25%.



Non tagliare l'erba scendendo da un pendio.



Non tagliare l'erba risalendo un pendio.



Sfalcare in senso trasversale su pendenze inferiori a 15°/al 25%.



Guardare sempre a terra e dietro di sé quando si cammina all'indietro.



Non mettere in funzione la macchina se non è presente lo sportello di sicurezza posteriore o il deflettore di scarico posteriore.

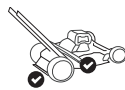

Azionare la macchina solo se sono installati lo sportello di sicurezza posteriore e il deflettore di scarico posteriore.

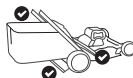

Mettere in funzione la macchina con lo sportello di sicurezza posteriore e il cesto raccogliherba montato.



Ispezionare sempre l'area da falciare prima di tagliare l'erba, rimuovendo eventuali oggetti che potrebbero essere scagliati via dalle lame.

Le lame che girano possono causare gravi lesioni personali. Tenere mani e piedi sempre lontani dalla scocca e dall'apertura dello scarico del tosaerba. Accertarsi sempre che le lame si siano arrestate. Rilasciare la barra di sicurezza per spegnere il tosaerba, attendere che le lame smettano di girare (circa 3 secondi), sfilare la chiave di sicurezza e rimuovere il pacco batteria prima di staccare e sostituire il cesto raccoglierba e di pulire, sottoporre a manutenzione, trasportare o sollevare il tosaerba.



Spegnere il tosaerba e attendere che le lame smettano di girare (circa 3 secondi), sfilare la chiave di sicurezza e rimuovere il pacco batteria prima di pulire, sottoporre a manutenzione, trasportare o sollevare il tosaerba.



Eventuali oggetti colpiti dalle lame del tosaerba possono causare lesioni gravi a persone. Rimanere sempre dietro al manico quando il motore è acceso. Durante l'uso, assicurarsi sempre che persone e animali domestici siano a distanza di sicurezza del tosaerba. Rilasciare la barra di sicurezza per spegnere il tosaerba e attendere che le lame smettano di girare (circa 3 secondi) prima di attraversare percorsi pedonali, strade, cortili e vialetti ghiaiosi.



Quando si utilizza il tosaerba mantenere bambini e altre persone presenti a distanza.

## Posizione del codice data (Fig. E)

Il codice data di produzione **61** consiste in un anno a 4 cifre seguito da una settimana a 2 cifre ed è esteso da un codice di fabbrica a 2 cifre.

## Descrizione (Fig. A)



**AVVERTENZA:** *Non modificare mai l'elettrotensile né alcuna sua parte. Ne potrebbero derivare danni materiali o lesioni alle persone.*

- 1 Manico "single touch"
- 2 Supporto del manico
- 3 Pulsante di sblocco del manico
- 4 Impugnatura principale
- 5 Pulsante di rilascio dell'impugnatura
- 6 Chiave di sicurezza
- 7 Scatola dell'interruttore
- 8 Barra di sicurezza
- 9 Leva di attivazione del sistema di semovenza (solo nel modello DCMWSP550)
- 10 Rotella di regolazione della velocità (solo nel modello DCMWSP550)
- 11 Pulsante di accensione
- 12 Pannello di controllo
- 13 Spia di surriscaldamento
- 14 Indicatore del misuratore del carico di taglio
- 15 Spia di ripiegamento del manico
- 16 Spia di affilatura lame
- 17 Pulsante di ripristino lame
- 18 Indicatore dello stato di carica
- 19 Coperchio dello scomparto batteria
- 20 Leva di regolazione dell'altezza di taglio
- 21 Coperchio dello sportello posteriore
- 22 Cesto raccoglierba
- 23 Manico del cesto raccoglierba
- 24 Inserto per pacciamatura
- 25 Deflettore di scarico posteriore

## Uso previsto

Questo tosaerba è stato progettato per applicazioni di taglio dell'erba professionali.

**NON** utilizzare questo elettrotensile in condizioni di umidità o in presenza di liquidi o gas infiammabili.

Questo tosaerba è un utensile professionale per la cura dei prati.

**NON** consentire ai bambini di venire a contatto con l'elettrotensile. L'impiego di questo elettrotensile da parte di persone inesperte deve avvenire sotto sorveglianza.

- **Bambini e infermi.** Questo elettrotensile non è destinato all'uso da parte di bambini o persone inferme senza adeguata supervisione.
- Questo prodotto non è destinato all'uso da parte di persone di qualsiasi età con capacità fisiche, sensoriali o mentali ridotte, o prive di esperienza e conoscenza o abilità, a meno che siano sorvegliate da una persona responsabile della loro

sicurezza. I bambini non devono mai essere lasciati da soli con questo prodotto.

## MONTAGGIO E REGOLAZIONI

**⚠ PERICOLO: per ridurre il rischio di lesioni gravi alle persone, spegnere la macchina, sfilare la chiave di sicurezza e rimuovere il pacco batteria prima di effettuare qualsiasi regolazione o rimozione/ installazione di dotazioni o accessori. Un avvio accidentale può provocare lesioni personali.**

### Regolazioni del manico "single touch"

(Fig. D, E)

Il tosaerba viene fornito nella posizione di conservazione. Prima di utilizzarlo è necessario regolare il manico "single touch" 1 nella posizione operativa.

#### Sollevarlo del manico "single touch" (Fig. D, E)

- Per sbloccare il manico "single touch" 1 dalla posizione di conservazione premere il pulsante di sblocco del manico 3. **NOTA:** il pulsante di sblocco del manico 3 si trova sul retro del supporto del manico 2. **NOTA:** l'impugnatura principale 4 deve sporgere leggermente da entrambi i lati dei tubi del manico "single touch" prima di sollevare il manico "single touch" 1 dalla posizione di conservazione, come illustrato nella Fig. D.
- Sollevare il manico "single touch" 1 fino alla posizione di bloccaggio. Prima di procedere, accertarsi di aver udito uno scatto e che il manico "single touch" 1 sia bloccato in posizione.
- Estendere l'impugnatura principale 4 verso l'esterno fino a quando si avvertirà una serie di scatti. A questo punto il manico "single touch" 1 si troverà nella posizione operativa. **NOTA:** prestare attenzione a non schiacciare, tirare o sollecitare in altro modo il cavo di alimentazione 28.

#### Regolazione dell'altezza dell'impugnatura principale (Fig. F)

È possibile estendere l'impugnatura principale 4 affinché sia più comoda da utilizzare per gli operatori più alti di statura.

- Per estendere l'impugnatura principale 4 portandola nella posizione corrispondente all'altezza più bassa, premere il pulsante di rilascio dell'impugnatura 5 e allontanare l'impugnatura principale dal supporto del manico 2 fino a quando si avvertirà uno scatto, a indicare che l'impugnatura principale si è bloccata nella posizione più bassa. **NOTA:** Il pulsante di rilascio dell'impugnatura 5 si trova nella parte inferiore del supporto del manico 2.
- Per estendere l'impugnatura principale 4 portandola nella posizione corrispondente all'altezza massima premere il pulsante di rilascio dell'impugnatura 5 e allontanare l'impugnatura principale dal supporto del manico 2 fino a quando si avvertirà uno scatto, a indicare che essa si è bloccata nella posizione più alta.
- Prima di procedere assicurarsi che l'impugnatura principale 4 sia bloccata in posizione. **NOTA:** quando il pacco batteria 26 è installato, la chiave di sicurezza 6 è inserita inn sede e la barra di sicurezza 8 è

tirata, la spia di ripiegamento del manico 15 si accende, se il manico "single touch" 1 non è bloccato in posizione.

- Per ritrarre l'impugnatura principale 4 portandola alla posizione corrispondente alla sua altezza minima premere il pulsante di rilascio dell'impugnatura 5 e spingere l'impugnatura principale 4 verso il supporto del manico 2 fino a quando si avvertirà uno scatto, a indicare che essa si è bloccata nella posizione più bassa.
- Prima di procedere assicurarsi che l'impugnatura principale 4 sia bloccata in posizione.

### Modalità di conservazione (Fig. G-L)

**⚠ PERICOLO: VERIFICARE CHE LA CHIAVE DI SICUREZZA SIA STATA SFILATA PER EVITARE L'AZIONAMENTO DELLA MACCHINA MENTRE SI ESTRAE O SI INSTALLA IL PACCO BATTERIA.**

**⚠ PERICOLO: spegnere la macchina, sfilare la chiave di sicurezza e rimuovere il pacco batteria.**

- Per ritrarre l'impugnatura principale 4 premere il pulsante di rilascio dell'impugnatura 5 e spingere l'impugnatura principale 4 verso il supporto del manico 2 fino a quando si avvertiranno due scatti, a indicare che entrambi i lati dell'impugnatura sono bloccati in posizione. L'impugnatura principale 4 deve essere completamente inserita nel supporto del manico. **NOTA:** l'impugnatura principale 4 deve incastrarsi completamente nelle finestrelle del manico 29. Se non è incastrata come illustrato nella Fig. G, premere l'impugnatura principale 4 verso il supporto del manico 2 finché non si avvertiranno due scatti ed entrambi i lati delle finestrelle del manico 29 saranno chiusi, come illustrato nella Fig. H. **NOTA:** assicurarsi che i due fermi per la posizione di conservazione 30 nella parte posteriore dei tubi del manico "single touch" 1 sporgano verso l'esterno, come illustrato nella Fig. J prima di abbassare il manico "single touch" 1 nella posizione di conservazione.
- Ripiegare il manico "single touch" 1 verso le ruote anteriori 32, portandolo alla posizione di conservazione. Accertarsi di udire due scatti quando i due fermi 30 si incastrano nelle fessure per la posizione di conservazione del manico 31, come illustrato nella Fig. K.
- Prima di procedere assicurarsi che il manico "single touch" 1 sia bloccato nella posizione di conservazione.
- Il tosaerba può essere riposto in piedi, con il cesto raccoglierba rimosso, o appoggiato in orizzontale sulle ruote, come illustrato nella Fig. L. **NOTA:** prestare attenzione a non schiacciare, tirare o sollecitare in altro modo il cavo di alimentazione 28.

### Cesto raccoglierba (Fig. M)

**⚠ PERICOLO: spegnere la macchina, sfilare la chiave di sicurezza e rimuovere il pacco batteria.**

- Sollevare il coperchio dello sportello posteriore 21, rimuovere l'insero per pacciamatura 24 e posizionare il cesto raccoglierba 22 sul tosaerba in modo tale che le alette del cesto 33 scorrano all'interno delle fessure 39



presenti sulle superfici in plastica interne delle staffe del manico; dopodiché, abbassare il coperchio dello sportello posteriore **21**.

**NOTA:** nel caso in cui sia installato, rimuovere il deflettore di scarico posteriore **25** e accertarsi che il coperchio dello sportello posteriore **21** sia completamente sollevato prima di montare il cesto raccogliherba **22**.

## Pacciamatura (Fig. N)

 **PERICOLO:** spegnere la macchina, sfilare la chiave di sicurezza e rimuovere il pacco batteria.

1. Per utilizzare il tosaerba nella modalità di pacciamatura staccare il cesto raccogliherba **22** o il deflettore di scarico posteriore **25**.
2. Sollevare il coperchio dello sportello posteriore **21** e infilare completamente l'inserto di pacciamatura **24** nel tosaerba.
3. Assicurarsi che i perni **35** presenti sull'inserto di pacciamatura **24** si innestino nelle fessure **36** del tosaerba, come illustrato nella Fig. N.
4. Accertarsi di chiudere il coperchio dello sportello posteriore **21**.

## Scarico laterale (Fig. O)

 **PERICOLO:** spegnere la macchina, sfilare la chiave di sicurezza e rimuovere il pacco batteria.

1. Per utilizzare il tosaerba nella modalità con scarico laterale staccare il cesto raccogliherba **22**.  
**NOTA:** Nel caso in cui sia installato, rimuovere l'inserto di pacciamatura **24**.
2. Sollevare il coperchio dello sportello posteriore **21**, agganciare il deflettore di scarico posteriore **25** sul tosaerba e incastrarlo nella fessura sulla sinistra, come illustrato nella Fig. O.
3. Rilasciare il coperchio dello sportello posteriore **21** e assicurarsi che il deflettore di scarico laterale **25** sia fissato in posizione prima di azionare il tosaerba.

## Regolazione dell'altezza del tosaerba (Fig. P)

Tramite la leva di regolazione dell'altezza di taglio **20** è possibile regolare l'altezza a cui sarà tagliata l'erba.

**NOTA:** se non si è sicuri dell'altezza a cui tagliare l'erba, iniziare a tagliarla con la leva di regolazione dell'altezza di taglio **20** posizionata nella posizione più alta e ridurre l'altezza secondo necessità.

## Impostazione dell'altezza di taglio

1. Estrarre la leva di regolazione dell'altezza di taglio **20** dalla tacca di bloccaggio **37**.
2. Spostare la leva di regolazione dell'altezza di taglio **20** verso la parte posteriore del tosaerba per aumentare l'altezza di taglio.
3. Spostare la leva di regolazione dell'altezza di taglio **20** verso la parte anteriore del tosaerba per ridurre l'altezza di taglio.
4. Inserire la leva di regolazione dell'altezza di taglio **20** in una delle tacche di bloccaggio **37**.

## USO

 **PERICOLO:** per ridurre il rischio di lesioni gravi alle persone, spegnere la macchina, sfilare la chiave di sicurezza e rimuovere il pacco batteria prima di effettuare qualsiasi regolazione o rimozione/installazione di dotazioni o accessori. Un avvio accidentale può provocare lesioni personali.

## Posizionamento corretto delle mani (Fig. Q, R)

 **AVVERTENZA:** per ridurre il rischio di gravi lesioni alle persone, tenere **SEMPRE** le mani nella posizione corretta, come illustrato in figura.

 **AVVERTENZA:** per ridurre il rischio di gravi lesioni alle persone, mantenere **SEMPRE** una presa sicura allo scopo di prevenire reazioni improvvise dell'elettrotensile.

### DCMWP500

La posizione corretta delle mani prevede di afferrare con entrambe le mani l'impugnatura principale **4** e la barra di sicurezza **8**, come illustrato nella Fig. Q.

### DCMWP550

La posizione corretta delle mani prevede di afferrare contemporaneamente con entrambe le mani l'impugnatura principale **4** e la barra di sicurezza **8** quando il tosaerba non si trova nella modalità di propulsione autonoma e di afferrare contemporaneamente con entrambe le mani l'impugnatura principale, la barra di sicurezza, e la leva di attivazione del sistema di semovenza **9** quando il tosaerba si trova nella modalità di propulsione autonoma, come illustrato nella Fig. R.

## LEGGERE QUESTO MANUALE DI ISTRUZIONI PRIMA DI UTILIZZARE IL TOSAERBA

Per un elenco completo dei componenti fare riferimento alla Fig. A nella parte iniziale di questo manuale. Conservare questo manuale di istruzioni per riferimenti futuri.

 **PERICOLO: lame affilate mobili.** Non mettere in funzione il tosaerba nella modalità di scarico laterale se lo sportello posteriore non è chiuso dalla tensione della molla, dato che si potrebbero subire e causare lesioni personali gravi. Portare il tosaerba presso il centro di assistenza più vicino per farlo riparare.

 **PERICOLO:** non mettere in funzione il tosaerba se il manico non è bloccato in posizione.

 **PERICOLO: lame affilate mobili.** Non utilizzare mai il tosaerba nella modalità con cesto raccogliherba se i ganci del cesto raccogliherba non sono insediati correttamente sul tosaerba e lo sportello posteriore non è appoggiato saldamente contro la parte superiore del cesto raccogliherba, in quanto ciò potrebbe comportare gravi lesioni personali.

 **PERICOLO: lame affilate mobili.** Non utilizzare il tosaerba nella modalità con scarico laterale se il deflettore di scarico posteriore non è installato correttamente con il coperchio dello sportello posteriore appoggiato saldamente ad esso.

**AVVERTENZA:** lasciare che il tosaerba funzioni al proprio ritmo. Non sovraccaricarlo.

## Installazione e rimozione del pacco batteria (Fig. S)

**PERICOLO: VERIFICARE CHE LA CHIAVE DI SICUREZZA SIA STATA SFILATA PER EVITARE L'AZIONAMENTO DELLA MACCHINA MENTRE SI ESTRAE O SI INSTALLA IL PACCO BATTERIA.**

Il tosaerba si spegne e la spia di surriscaldamento **13** inizia a lampeggiare se il pacco batteria raggiunge il limite massimo di temperatura, il che potrebbe essere dovuto al taglio di erba fitta e difficoltosa da falciare. In tal caso, attendere che il pacco batteria si raffreddi e riprendere il taglio con la scocca del tosaerba regolata a un'altezza maggiore.

**NOTA:** al fine di ottenere risultati ottimali assicurarsi che il pacco batteria sia completamente carico.

### Come installare il pacco batteria

1. Sollevare il coperchio dello scomparto batteria **19** fino a scoprire lo scomparto batteria **38**.
2. Infilare un pacco batteria **26** all'interno dello sportello dello scomparto batteria **38** fino a quando si avvertirà uno scatto (Fig. S).

**NOTA:** assicurarsi che il pacco batteria sia insediato a fondo e completamente bloccato in sede.

3. Chiudere il coperchio dello scomparto batteria **19**. Assicurarsi che il coperchio dello scomparto batteria sia completamente chiuso prima di avviare il tosaerba.

### Come rimuovere il pacco batteria

1. Sollevare e trattenere con la mano il coperchio dello scomparto batteria **19** fino a scoprire lo scomparto batteria **38**.
2. Premere il pulsante di sgancio batteria **27** ed estrarre il pacco batteria **26** dallo sportello dello scomparto batteria.

### Pacchi batteria con indicatore del livello di carica (Fig. C)

Alcuni pacchi batteria DEWALT includono un indicatore di carica costituito da tre spie a LED verdi che si illuminano, mostrando il livello di carica residua del pacco batteria.

Per azionare l'indicatore di carica mantenere premuto il rispettivo tasto **62**. Una combinazione di tre spie a LED verdi si illumina per mostrare il livello di carica residua. Se il livello di carica del pacco batteria scende al di sotto del limite utilizzabile, le spie dell'indicatore non si illuminano e sarà necessario ricaricare il pacco batteria.

**NOTA:** l'indicatore di carica mostra solamente il livello di carica residua del pacco batteria. Esso non indica la funzionalità dell'elettrotensile ed è soggetto a variazioni in base ai componenti del prodotto, alla temperatura e all'applicazione da parte dell'utilizzatore finale.

### Chiave di sicurezza (Fig. T)

**PERICOLO: lame affilate mobili.** Per prevenire l'avvio accidentale o l'uso non autorizzato del tosaerba a batteria, nella macchina è stata incorporata una chiave di sicurezza.

Quando la chiave di sicurezza viene sfilata dal tosaerba, quest'ultimo viene completamente disabilitato.

**PERICOLO: Le lame che girano possono causare gravi lesioni personali.** Per prevenire tale eventualità sfilare la chiave di sicurezza e rimuovere il pacco batteria quando si lascia il tosaerba incustodito, quando esso è in carica o viene sottoposto a interventi di pulizia, manutenzione o assistenza, oppure quando viene trasportato, sollevato o riposto.

1. Infilare la chiave di sicurezza **6** nella rispettiva sede **50** sull'impugnatura principale **4**, fino a inserirla completamente, come illustrato nella Fig. T.
2. A questo punto il tosaerba è operativo.

### Indicatori sul display a LED (Fig. A, U)

Sul pannello di controllo **12** sono visualizzati l'indicatore dello stato di carica, l'indicatore del misuratore del carico di taglio, la spia di surriscaldamento, la spia di ripiegamento del manico, la spia di affilatura lame e il pulsante di ripristino.

### Indicatore dello stato di carica (Fig. U)





I tosaerba DCMWP500 e DCMWSP550 sono dotati di un indicatore dello stato di carica della batteria. Esso mostra il livello di carica corrente della batteria durante l'uso del tosaerba, ma non indica la funzionalità della macchina ed è soggetto a variazioni in base ai componenti del prodotto, alla temperatura e all'applicazione da parte dell'operatore finale.

- I LED dell'indicatore dello stato di carica **18** si illuminano mostrando la percentuale di carica della batteria.
- Quando tutti e 5 i LED dell'indicatore dello stato di carica **18** si illuminano la batteria è completamente carica.
- Quando un solo LED dell'indicatore di stato di carica **18** si illumina, il livello di carica della batteria è basso, dopodiché esso inizia a lampeggiare per indicare che la carica della batteria si sta esaurendo. Rimuovere la batteria e ricaricarla.

### Stato dei LED dell'indicatore dello stato di carica

	LIVELLO DI CARICA	COLORE DEL LED DI RICARICA
	85% - 100%	Bianco
	70% - 85%	Bianco
	50% - 70%	Bianco

LIVELLO DI CARICA	COLORE DEL LED DI RICARICA
 25% - 50%	Bianco
 ≤25%	Bianco
 Spegnimento per batteria scarica	Bianco e lampeggiante

### Spia di ripiegamento del manico (Fig. U)



La spia di ripiegamento del manico **15** si accende se il manico "single touch" **1** non è agganciato nella posizione operativa, quando la chiave di sicurezza **6** è infilata e il pacco batteria **26** installato, e quando la barra di sicurezza **8** è tirata. Per fare spegnere la spia di ripiegamento del manico **15** fare riferimento alla sezione **Sollevamento del manico "single touch"** di questo manuale.

### Indicatore del misuratore del carico di taglio (Fig. U)

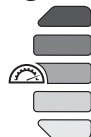

L'indicatore del misuratore del carico di taglio **14** si illumina di bianco, di giallo o di rosso durante la falciatura.

- Il colore bianco indica un carico di taglio basso.
- Il colore giallo indica un carico di taglio medio.
- Il colore rosso indica un carico di taglio elevato. La durata di funzionamento della macchina si riduce in caso di carico elevato prolungato durante la falciatura.

### Spia di surriscaldamento (Fig. U)



- La spia di surriscaldamento **13** si illumina di colore ambra e inizia a lampeggiare se la batteria o il motore sono sovraccaricati durante l'uso del tosaerba.
- La spia di surriscaldamento **13** si illumina di rosso e inizia a lampeggiare quando il modulo raggiunge una temperatura elevata.
- Per fare spegnere la spia di surriscaldamento **13**, lasciare che la batteria e il tosaerba si raffreddino. Una volta raffreddati, riavviare il tosaerba e riprendere a falciare con la socca regolata a un'altezza maggiore.

### Spia di affilatura lame (Fig. U)



La spia di affilatura lame **16** si accende quando le lame necessitano di manutenzione. Affilare o sostituire le lame. Fare riferimento alla sezione **Affilatura delle lame** di questo manuale.

### Pulsante di ripristino lame (Fig. U)



**NOTA:** prima di tentare il ripristino assicurarsi che il pacco batteria **26** sia installato e la chiave di sicurezza **6** sia infilata. Per spegnere la spia di affilatura lame **16**, accendere il pannello di controllo **12** tirando e mantenendo tirata la barra di sicurezza **8** verso l'impugnatura principale **4**. Premere e mantenere premuto il pulsante di ripristino lame **17** fino allo spegnimento della spia di affilatura lame **16**.

### Avvio del tosaerba (Fig. Q-T)



**PERICOLO: lame affilate mobili. Non tentare mai di escludere il funzionamento della scatola dell'interruttore e della chiave di sicurezza, poiché ciò potrebbe causare lesioni gravi alle persone.**



**AVVERTENZA:** prima di avviare il tosaerba assicurarsi che la funzione di semovenza sia disinnestata.

**NOTA:** il tosaerba può funzionare solo se il pacco batteria **26** è installato e la chiave di sicurezza **6** è inserita.

1. Sollevare e trattenere con la mano il coperchio dello scomparto batteria **19** fino a scoprire lo scomparto batteria **38**.
2. Fare scorrere un pacco batteria **26** all'interno del coperchio dello scomparto batteria **38** fino a quando si avverte uno scatto.
 

**NOTA:** prima di avviare il tosaerba assicurarsi che il pacco batteria sia inserito a fondo e completamente bloccato in sede.
3. Chiudere il coperchio dello scomparto batteria **19**. Assicurarsi che il coperchio dello scomparto batteria **19** sia completamente chiuso prima di avviare il tosaerba.
4. Infilare la chiave di sicurezza **6** nella rispettiva sede **50** sull'impugnatura principale **4**, fino a inserirla completamente, come illustrato nella Fig. T.
5. Per accendere il pannello di controllo **12**, tirare e mantenere tirata la barra di sicurezza **8** verso l'impugnatura principale **4**.
6. Per avviare le lame del tosaerba continuare a mantenere tirata la barra di sicurezza **8** verso l'impugnatura principale **4** e premere il pulsante di accensione **11**.
 

**NOTA:** una volta che il tosaerba si è avviato, è possibile rilasciare il pulsante di accensione **11**, ma è necessario continuare a mantenere tirata la barra di sicurezza **8** verso l'impugnatura principale **4** affinché il tosaerba rimanga in funzione.

7. Per spegnere il tosaerba, rilasciare la barra di sicurezza **8**.

 **AVVERTENZA:** non tentare mai di bloccare un interruttore o la barra di sicurezza staffa nella posizione di accensione.

**NOTA:** una volta tornata nella posizione originale la barra di sicurezza **8** attiverà il "Meccanismo di frenatura automatica". Il motore viene frenato meccanicamente e le lame smettono di girare entro massimo tre secondi. Se le lame del tosaerba dovessero continuare a girare per più di tre secondi, sospendere l'uso della macchina e farla controllare da un tecnico.

## SOLO PER IL MODELLO DCMWSP550

### Sistema di semovenza (Fig. V)

 **PERICOLO: lame affilate mobili. Non tentare mai di escludere il funzionamento della scatola dell'interruttore, del sistema di semovenza o del sistema della chiave di sicurezza, poiché ciò potrebbe causare lesioni gravi alle persone.**

Questo tosaerba DCMWSP550 è provvisto di un sistema di semovenza, che funziona in maniera indipendente dalle lame.

1. Per attivare la funzione di semovenza premere la leva di attivazione del sistema di semovenza **9** verso l'impugnatura principale **4**.
2. Per disattivare la funzione di semovenza rilasciare la leva di attivazione del sistema di semovenza **9**.

**NOTA:** a volte durante il taglio dell'erba può essere più semplice manovrare intorno a un oggetto, come un albero o delle piante con la funzione di semovenza disinserita. Il tosaerba può essere usato facilmente con il sistema di semovenza disattivato.

## SOLO PER IL MODELLO DCMWSP550

### Rotella di regolazione della velocità (Fig. W)

Questo DCMWSP550 tosaerba è provvisto di una rotella di regolazione della velocità **10** posta a fianco del pannello di controllo **12**. I numeri riportati sulla rotella di regolazione della velocità **10** indicano la velocità o la lentezza con cui il sistema di semovenza spinge il tosaerba. Scegliendo un numero più basso, il tosaerba viene spinto a una velocità inferiore. Scegliendo un numero più alto, il tosaerba viene spinto a una velocità maggiore.

1. Per aumentare la velocità di spinta del sistema di semovenza ruotare la rotella di regolazione della velocità **10** verso l'icona della lepre **40**.  
**NOTA:** il numero mostrato sulla rotella di regolazione della velocità **10** sarà più alto.
2. Per ridurre la velocità di spinta del sistema di semovenza ruotare la rotella di regolazione della velocità **10** verso l'icona della tartaruga **41**.  
**NOTA:** il numero mostrato sulla rotella di regolazione della velocità **10** sarà più basso.

## Sovraccarico del tosaerba

Per prevenire danni dovuti a condizioni di sovraccarico, non tentare di rimuovere troppa erba in una sola passata. Rallentare la velocità di taglio oppure aumentare l'altezza di taglio.

## Suggerimenti per il taglio dell'erba (Fig. T)

 **AVVERTENZA: ISPEZIONARE SEMPRE LA ZONA DOVE DEVE ESSERE USATO IL TOSAERBA ED ELIMINARE TUTTI I SASSI, BASTONCINI, FILI DI FERRO, OSSA E DETRITI DI ALTRO TIPO CHE POTREBBERO ESSERE SCAGLIATI VIA DALLE LAME MENTRE GIRANO.**

 **AVVERTENZA:** se si deve lavorare su un pendio, procedere trasversalmente e mai in verticale, su e giù. Prestare la massima attenzione quando si cambia direzione su un pendio. Non usare il tosaerba su pendii eccessivamente scoscesi (con una pendenza superiore a 15°). Mantenere sempre un buon appoggio.

- Rilasciare la barra di sicurezza **8** per spegnere il tosaerba quando si attraversano zone ghiaiate (le lame che girano potrebbero far schizzare via la ghiaia).
- Regolare il tosaerba all'altezza di taglio massima quando si falcia su terreni brulli o con erbacce alte. Il taglio di una quantità eccessiva di erba in una sola passata può provocare il sovraccarico del motore e il suo conseguente arresto.
- Se durante la stagione di crescita rapida dell'erba si utilizza il cesto raccogliherba **22** l'erba tagliata potrebbe intasare l'apertura dello scarico. Rilasciare la barra di sicurezza per spegnere il tosaerba, sfilare la chiave di sicurezza **6** e rimuovere il pacco batteria **26**. Rimuovere il cesto raccogliherba **22** e scuotere lo sfalcio verso la parte posteriore del cesto. Rimuovere sempre sfalci e detriti che possono essersi accumulati attorno all'apertura dello scarico. Rimontare il cesto raccogliherba **22**.
- Se il tosaerba dovesse iniziare a vibrare in modo anomalo rilasciare la barra di sicurezza per spegnere il tosaerba, sfilare la chiave di sicurezza e rimuovere il pacco batteria. Cercare immediatamente di individuare la causa della vibrazione. Le vibrazioni segnalano la presenza di problemi. Non azionare il tosaerba fino a quando non sarà stato controllato da un tecnico dell'assistenza.
- Al fine di ottenere risultati di taglio ottimali mantenere le lame affilate e bilanciate.
- Ispezionare e pulire a fondo il tosaerba dopo ogni utilizzo. L'erba incrostata sulla scocca col tempo pregiudica le prestazioni della macchina.
- Rilasciare la barra di sicurezza, sfilare la chiave di sicurezza e rimuovere il pacco batteria ogni volta che si lasci il tosaerba incustodito, anche solo per un breve periodo.

## I suggerimenti riportati di seguito serviranno a ottenere la durata di funzionamento massima del tosaerba a batteria:

- rallentare il ritmo di taglio nelle zone dove l'erba è particolarmente lunga o folta;
- evitare di tagliare l'erba bagnata dopo la pioggia o intrisa di rugiada;

- tagliare l'erba di frequente, in modo particolare durante i periodi di crescita rapida.

**NOTA:** si consiglia di ricaricare il pacco batteria dopo ogni utilizzo per prolungarne la vita utile. Una ricarica frequente non danneggia il pacco batteria e assicura che essa sarà completamente carica e pronta per l'impiego successivo.

**NOTA:** riporre un pacco batteria non completamente carico riduce la sua vita utile.

## MANUTENZIONE

Questo elettroutensile è stato concepito per funzionare a lungo con una manutenzione minima. Prestazioni sempre soddisfacenti dipendono da una cura appropriata e da una pulizia regolare.

**! PERICOLO: per ridurre il rischio di lesioni gravi alle persone, spegnere la macchina, sfilare la chiave di sicurezza e rimuovere il pacco batteria prima di effettuare qualsiasi regolazione o rimozione/ installazione di dotazioni o accessori. Un avvio accidentale può provocare lesioni personali.**

Il caricabatterie e il pacco batteria non sono parti riparabili.

## Accessori opzionali

**! AVVERTENZA: poiché accessori diversi da quelli offerti da DeWALT non sono stati testati con questo prodotto, l'utilizzo di tali accessori potrebbe essere pericoloso. Per ridurre il rischio di lesioni alle persone, utilizzare soltanto gli accessori raccomandati da DeWALT per questo elettroutensile utilizzare gli accessori consigliati da .**

Rivolgersi al proprio rivenditore per ulteriori informazioni sugli accessori più adatti.

## Rimozione e installazione delle lame (Fig. X-DD)

**! PERICOLO: RISCHIO DI LESIONI PERSONALI. AL MOMENTO DI RIASSEMBLARE IL GRUPPO LAME, ASSICURARSI CHE SIANO INSTALLATE CORRETTAMENTE TUTTE LE PARTI, COME DESCRITTO SOTTO. UN ASSEMBLAGGIO SCORRETTO DELLE LAME O ALTRE PARTI DEL GRUPPO LAME POTREBBE CAUSARE GRAVI LESIONI PERSONALI.**

**! PERICOLO: per ridurre il rischio di gravi lesioni alle persone spegnere la macchina e rimuovere i pacchi batteria prima di eseguire qualsiasi operazione di regolazione o rimozione/ installazione di dotazioni o accessori. Un avvio accidentale può provocare lesioni alle persone.**

**È possibile acquistare le lame di ricambio presso il centro di assistenza autorizzato più vicino.** Questo tosaerba richiede la sostituzione delle lame: DT20902.

Tagliare un blocchetto di legno di circa 38 x 89 mm **42** (lungo circa 61 cm) per impedire che le lame ruotino quando si rimuove il dado di fissaggio delle lame **43**.

**! AVVERTENZA: indossare guanti di protezione e occhiali di sicurezza idonei. Girare il tosaerba di lato. Fare attenzione ai bordi taglienti delle lame.**

1. Posizionare il tosaerba di lato, con due ruote appoggiate a terra.
2. Collocare il blocchetto di legno di 38 mm x 89 mm **42** tra il gruppo di taglio **47** e il bordo esterno della scocca, come illustrato nella Fig. X per fare in modo che le lame non ruotino.
3. Svitare e rimuovere il bullone di fissaggio delle lame **43** ruotandolo in senso antiorario con una chiave 14 mm (9/16") **44** (non fornita), come illustrato nella Fig. X, Y.
4. Rimuovere il distanziatore con chiavette **45** e il gruppo di taglio **47** dall'albero lame **49**.
5. Bloccare la lama **47** in una morsa **34**, come illustrato nella Fig. Z.
6. Svitare i quattro dadi sulle lame **51** ruotandoli in senso antiorario con una chiave 14 mm (9/16") **44** (non fornita), come illustrato nella Fig. Z. Per prima cosa, svitare i due dadi **51** sulla lama **1 52** e rimuovere la lama **1**. Poi svitare i due dadi **51** sulla lama **2 53** e rimuovere la lama **2** dal mozzo lame **48**.  
**NOTA:** le lame del tosaerba **52** e **53** presentano dei fori sagomati per inserirvi la ghiera di centraggio **55** che consentono di installare le lame sul mozzo lame **48** solo con l'orientamento corretto.
7. Esaminare tutti i pezzi per controllare che non siano danneggiati e sostituirli se necessario.
8. Installare lame nuove o le lame riaffilate sul mozzo lame **48**, come illustrato nella Fig. AA, BB.
9. La lama **2 53** deve essere installata per prima, allineando i fori dei bulloni ai perni esterni della lama **56** con il foro sagomato per la ghiera di centraggio **55** sul mozzo lame **48**, come illustrato nella Fig. AA.  
**NOTA:** accertarsi che il foro sagomato per la ghiera di centraggio **55** si inserisca nella ghiera di centraggio **57** sul mozzo lame **48**, come illustrato nella Fig. AA. La ghiera di centraggio **57** deve sporgere leggermente dalla superficie della lama **2 53**.
10. La lama **1 52** deve essere installata per prima, allineando i fori dei bulloni con i perni esterni della lama **58** e il foro di sagomato per la ghiera di centraggio **55** sul mozzo lame **48**, come illustrato nella Fig. BB.  
**NOTA:** assicurarsi che il foro sagomato per la ghiera di centraggio **55** si inserisca sulla ghiera di centraggio **57** sul mozzo lame **48** e si trovi a filo, , come illustrato nella Fig. BB.  
**NOTA:** se la lama **1 52** non è a filo con la ghiera di centraggio **57** sul mozzo lame **48**, significa che le lame sono state montate nell'ordine sbagliato e dovranno essere rimontate nell'ordine inverso.
11. Avvitare i quattro dadi delle lame **51** sui perni **56** e **58**, come illustrato nella Fig. AA, BB. Stringere a mano i quattro dadi delle lame **51**.  
**NOTA:** quando si montano lame nuove o riaffilate sul mozzo lame **48** accertarsi che la parte inferiore della lama contrassegnata con la scritta **Grass Side** (Lato erba) sia rivolta verso il terreno quando il tosaerba viene riportato nella posizione verticale normale.

- Bloccare la lama **47** in una morsa **34**. Stringere i quattro dadi **51** ruotandoli in senso orario con una chiave 14 mm (9/16") **44** (non fornita). Stringere i quattro dadi delle lame **51** a una coppia di serraggio di 18-27 Nm (13-20 ft-lbs).
- Installare il gruppo di taglio **47** e il distanziatore con chiavette **45** sull'albero delle lame **49** in questo ordine, come illustrato nella Fig. CC.  
**NOTA:** Allineare le chiavette **46** sul distanziatore con chiavette **45** con le fessure **60** sull'albero delle lame **49**, come illustrato nella Fig. CC.
- Installare il bullone di fissaggio del gruppo di taglio **43** e stringerlo a mano.
- Posizionare il bloccetto di legno di 38 mm x 89 mm **42** tra il gruppo di taglio **47** e il bordo esterno della scocca, come illustrato nella Fig. DD per fare in modo che le lame non ruotino.
- Serrare completamente il bullone di fissaggio del gruppo di taglio **43** utilizzando una chiave da 14 mm (9/16") **44** (non fornita). Stringere il bullone di fissaggio del gruppo di taglio **43** a una coppia di serraggio di 50-68 Nm (37-50 ft-lbs).
- Riportare il tosaerba nella posizione verticale normale.

## Affilatura delle lame (Fig. EE)

MANTENERE AFFILATE LE LAME PER OTTENERE LE MIGLIORI PRESTAZIONI DEL TOSAERBA. UNA LAMA SPUNTATA NON TAGLIA NETTAMENTE L'ERBA.

 **AVVERTENZA:** Indossare guanti e occhiali di protezione idonei quando si smontano, si affilano e si installano le lame. Assicurarsi che la chiave di sicurezza sia stata sfilata e il pacco batteria sia stato rimosso.

In circostanze normali, di solito è sufficiente affilare le lame due volte nel corso di una stagione di taglio. La sabbia spunta rapidamente le lame. Se il prato cresce su un terreno sabbioso, può essere necessaria un'affilatura più frequente. **SOSTITUIRE IMMEDIATAMENTE LE LAME PIEGATE O DANNEGGIATE.**

### Operazioni durante l'affilatura di una lama

- Accertarsi che le lame rimangano bilanciate.
- Affilare le lame in base all'angolo di taglio originale.
- Affilare i taglienti ad entrambe le estremità della lama, asportando pari quantitativi di materiale da entrambe le estremità.

## Affilatura delle lame bloccate in una morsa (Fig. EE)

- Prima di rimuovere le lame, assicurarsi che la barra di sicurezza sia stata rilasciata, che le lame si siano arrestate, che la chiave di sicurezza sia stata sfilata e che il pacco batteria sia stato rimosso.
- Rimuovere le lame dal tosaerba. Vedere le istruzioni nella sezione **Rimozione e installazione delle lame**.
- Bloccare la lama **52** o **53** in una morsa **34**.
- Indossare occhiali di sicurezza e guanti idonei e fare attenzione a non tagliarsi.

- Limare con attenzione i taglienti della lama con una lima sottile **54** o con una pietra per affilare (non fornite), conservando il tagliente.
- Verificare che la lama sia bilanciata. Vedere le istruzioni nella sezione **Bilanciamento delle lame**.
- Rimontare le lame sul tosaerba e serrarle saldamente.

## Bilanciamento delle lame (Fig. EE, FF)

Verificare che ciascuna lama **52** o **53** sia bilanciata infilando il foro di montaggio con chiave **55** su un chiodo o un cacciavite tondo **59**, bloccati orizzontalmente in una morsa **34**. Se una delle estremità di una lama pende verso il basso, affilare il bordo dell'estremità pendente. La lama è correttamente bilanciata se nessuna delle due estremità pende.

## Pulizia (Fig. A)

 **AVVERTENZA:** soffiare via lo sporco e la polvere da tutte le prese d'aria con aria pulita e asciutta almeno una volta alla settimana. Per ridurre al minimo il rischio di lesioni agli occhi durante questa operazione, indossare occhiali di sicurezza e una mascherina antipolvere omologati.

 **AVVERTENZA:** non utilizzare mai solventi o altri prodotti chimici aggressivi per pulire le parti non metalliche dell'elettrotensile. Tali prodotti chimici potrebbero indebolire le materie plastiche di cui sono fatte tali parti. Usare un panno inumidito solamente con acqua e sapone delicato. Fare in modo di evitare che penetri del liquido all'interno dell'elettrotensile e non immergere alcuno dei suoi componenti direttamente in un liquido.

- Rilasciare la barra di sicurezza **8** per spegnere il tosaerba e attendere che la lama si fermi.
- Rimuovere i pacchi batteria e sfilare la chiave di sicurezza.
- Rimuovere l'eventuale sfalcio accumulatosi sulla parte inferiore della scocca del tosaerba. Non spruzzare acqua o altri liquidi.
- Dopo vari utilizzi, controllare che tutti gli elementi di fissaggio in vista siano ben saldi.

## Corrosione (Fig. A)

Fertilizzanti e altre sostanze chimiche per il giardinaggio contengono sostanze che accelerano sensibilmente la corrosione dei metalli. Se si taglia l'erba in zone dove sono stati usati fertilizzanti o prodotti chimici, il tosaerba deve essere pulito subito dopo l'impiego nel modo seguente:

rilasciare la barra di sicurezza **8** per spegnere il tosaerba, rimuovere il pacco batteria e sfilare la chiave di sicurezza. Strofinare tutte le parti esposte con un panno umido.

 **ATTENZIONE:** non versare né spruzzare acqua sul tosaerba nel tentativo di pulirlo. Non conservare l'elettrotensile su o accanto a fertilizzanti o sostanze chimiche. Ciò può causare una rapida corrosione.

## Lubrificazione

L'apparato non richiede alcuna ulteriore lubrificazione.



## Tutela dell'ambiente



Raccolta differenziata. I prodotti e le batterie contrassegnati con questo simbolo non devono essere smaltiti insieme ai normali rifiuti domestici.

■ I prodotti e le batterie contengono materiali che possono essere recuperati e riciclati, riducendo la domanda di materie prime. Riciclare i prodotti elettrici e le batterie attenendosi alle disposizioni locali vigenti. Ulteriori informazioni sono disponibili online all'indirizzo [www.2helpU.com](http://www.2helpU.com).

## Pacco batteria ricaricabile

Questo pacco batteria a lunga durata deve essere ricaricato quando non fornisce più energia sufficiente per eseguire compiti che prima erano eseguiti agevolmente. Al termine della sua vita operativa, il pacco batteria deve essere smaltito con la dovuta attenzione per l'ambiente:

- Lasciare scaricare completamente il pacco batteria, quindi rimuoverlo dallo strumento.
- Le batterie agli ioni di litio sono riciclabili. Consegnarle al proprio rivenditore o presso un centro di riciclo di zona. Le batterie raccolte saranno riciclate o smaltite in modo corretto.

## GUIDA ALLA RISOLUZIONE DEI PROBLEMI



**PERICOLO:** per ridurre il rischio di gravi lesioni personali, spegnere l'elettrotensile, rimuovere la chiave di sicurezza ed estrarre il pacco batteria prima di eseguire qualsiasi regolazione o rimozione/installazione di dotazioni o accessori. Un avvio accidentale potrebbe provocare lesioni a persone.

Per richiedere assistenza per il proprio prodotto rivolgersi al proprio Centro di assistenza autorizzato DEWALT di zona.

PROBLEMA	SOLUZIONE
Il tosaerba non funziona quando la barra di sicurezza viene azionata	<p>Controllare che la chiave di sicurezza sia infilata e insediata a fondo e che il pulsante di accensione sia stato premuto.</p> <p>Rilasciare la barra di sicurezza. Spegnerne il tosaerba. Sfilare la chiave di sicurezza e rimuovere il pacco batteria. Capovolgere il tosaerba e controllare che le lame ruotino liberamente.</p> <p>Controllare che nello scomparto della batteria non siano presenti detriti e che la batteria sia collegata correttamente.</p> <p>La batteria è stata ricaricata completamente? Premere il pulsante dell'indicatore dello stato di carica.</p> <p>Se la spia di riempimento del manico <b>15</b> è accesa, consultare la sezione <b>Sollevarmento del manico "single touch"</b> di questo manuale.</p>
Il motore si spegne durante la falciatura	<p>Rilasciare la barra di sicurezza. Spegnerne il tosaerba. Sfilare la chiave di sicurezza e rimuovere il pacco batteria. Capovolgere il tosaerba e controllare che le lame ruotino liberamente.</p> <p>Regolare l'altezza di taglio delle ruote sulla posizione più alta e avviare il tosaerba.</p> <p>Controllare che nello scomparto della batteria non siano presenti dei detriti.</p> <p>La batteria è stata ricaricata completamente? Premere il pulsante dell'indicatore dello stato di carica.</p> <p>Evitare di sovraccaricare il tosaerba. Rallentare la velocità di taglio oppure aumentare l'altezza di taglio.</p> <p>Se è accesa la spia di surriscaldamento <b>13</b> attendere che la batteria e il tosaerba si raffreddino. Una volta raffreddati riavviare il tosaerba e riprendere a falciare con la scocca regolata a un'altezza maggiore.</p>
Il manico "single touch" <b>1</b> non si blocca nella posizione di conservazione	<p>Assicurarsi che i due fermi per la posizione di conservazione <b>30</b> alla base dei tubi del manico "single touch" <b>1</b> scattino verso l'esterno prima di abbassare il manico "single touch" <b>1</b> nella posizione di conservazione.</p> <p>L'impugnatura principale <b>4</b> deve agganciarsi completamente nelle finestrelle del manico <b>29</b>. Se non è incastrata come illustrato nella Fig. G, premere l'impugnatura principale <b>4</b> verso il supporto del manico <b>2</b> finché si avvertono due scatti ed entrambi i lati delle finestrelle del manico <b>29</b> sono chiusi, come illustrato nella Fig. H.</p>
Il motore del sistema di semovenza si ferma mentre si lavora	<p>Disattivare l'alimentazione del tosaerba semovente.</p> <p>Rimuovere i detriti dall'alloggiamento del motore del sistema di semovenza.</p> <p>Verificare che le ruote girino liberamente.</p>
Il tosaerba funziona, ma le prestazioni di taglio non sono soddisfacenti oppure non riesce a tagliare l'intero pratino.	<p>La batteria è stata ricaricata completamente? Premere il pulsante dell'indicatore dello stato di carica.</p> <p>Rilasciare la barra di sicurezza per spegnere il tosaerba. Sfilare la chiave di sicurezza e rimuovere il pacco batteria. Capovolgere il tosaerba e controllare:</p> <ul style="list-style-type: none"> <li>• l'affilatura delle lame — mantenere le lame ben affilate;</li> <li>• che la scocca e il deflettore di scarico non siano intasati.</li> </ul> <p>È possibile che le ruote siano state regolate a un'altezza troppo bassa per le condizioni dell'erba. Aumentare l'altezza di taglio.</p> <p>La spia di affilatura lame <b>16</b> si accende quando le lame necessitano di manutenzione. Affilare o sostituire le lame. Fare riferimento alla sezione <b>Affilatura delle lame</b> di questo manuale.</p>
Il tosaerba è troppo duro da spingere	<p>Rilasciare la barra di sicurezza per spegnere il tosaerba. Sfilare la chiave di sicurezza e rimuovere il pacco batteria. Aumentare l'altezza di taglio per ridurre la resistenza della scocca sull'erba. Controllare che ogni ruota giri liberamente.</p> <p>Se è accesa la spia di surriscaldamento <b>13</b> attendere che la batteria e il tosaerba si raffreddino. Una volta raffreddati riavviare il tosaerba e riprendere a falciare con la scocca regolata a un'altezza maggiore.</p>
Il tosaerba fa rumore e vibra in modo anomalo	<p>Rilasciare la barra di sicurezza per spegnere il tosaerba. Sfilare la chiave di sicurezza e rimuovere il pacco batteria. Girare di lato il tosaerba e controllare la lama per verificare che non si sia piegata o danneggiata. Se la lama è danneggiata, sostituirla con una lama di ricambio DEWALT. Se la parte inferiore della scocca è danneggiata, portare il tosaerba presso un centro di assistenza DEWALT autorizzato.</p> <p>Se la lama non presenta danni visibili e il tosaerba continua a vibrare: Rilasciare la barra di sicurezza per spegnere il tosaerba. Sfilare la chiave di sicurezza e rimuovere il pacco batteria. Smontare l'intero gruppo di taglio, come descritto nella sezione <b>Rimozione e installazione delle lame</b>. Rimuovere gli eventuali detriti presenti e pulire tutti i pezzi. Sostituire ciascun pezzo, come descritto nella sezione <b>Rimozione e installazione delle lame</b>. Se il tosaerba continua a vibrare, portarlo presso un centro di assistenza autorizzato DEWALT.</p>
Il tosaerba non raccoglie lo sfalcio nel cesto raccoglierba	<p>Il deflettore è intasato. Rilasciare la barra di sicurezza per spegnere il tosaerba. Sfilare la chiave di sicurezza e rimuovere il pacco batteria. Eliminare lo sfalcio dal deflettore.</p> <p>Aumentare l'altezza di taglio delle ruote per accorciare la lunghezza del taglio.</p> <p>Il cesto raccoglierba è pieno. Svuotare il cesto raccoglierba con maggiore frequenza.</p>

# DCMWP500 54V MAAIER

## DCMWSP550 54V ZELFTREKKENDE MAAIER

### Hartelijk gefeliciteerd!

U hebt gekozen voor een DEWALT gereedschap. Jarenlange ervaring, grondige productontwikkeling en innovatie maken DEWALT tot een van de betrouwbaarste partners voor gebruikers van professioneel gereedschap.

### Technische Gegevens

		DCMWP500	DCMWSP550
Spanning	V <sub>DC</sub>	54	54
Accutype		Li-Ion	Li-Ion
Snelheid onbelast	/min	2500	2500
Maximale snelheid	/min	2800	2800
Maaibladdlengte	cm	53	53
Gewicht	kg	26	29
Geluidswaarden en/of vibratiewaarden (triax-vectorsom) volgens EN62841-1			
L <sub>PA</sub> (niveauemissie geluidsdruk)	dB(A)	77	77
K (onzekerheid over het gegeven geluidsniveau)	dB(A)	3	3
L <sub>WA</sub> (niveauemissie vermogen)	dB(A)	84	84
K (onzekerheid over het gegeven geluidsniveau)	dB(A)	1.3	1.3
Waarde gewogen trilling hand/arm:			
Trillingsemisiewaarde a <sub>h</sub> =	m/s <sup>2</sup>	2,5	2,5
Onzekerheid K =	m/s <sup>2</sup>	1,5	1,5

Het trillings- en/of geluidsemissieniveau dat in dit gegevensblad wordt gegeven, is gemeten overeenkomstig een gestandaardiseerde test opgegeven in EN62841 voor het vergelijken van het ene gereedschap met het andere. Er kan een eerste beoordeling van blootstelling mee worden uitgevoerd.

**WAARSCHUWING:** Het opgegeven trillings- en/of geluidsemissieniveau geldt voor de belangrijkste toepassingen van het gereedschap. Als het gereedschap echter voor andere toepassingen of met andere accessoires wordt gebruikt, of slecht wordt onderhouden, kan de vibratie- en/of geluidsemissie verschillen. Dit kan het blootstellingsniveau aanzienlijk verhogen gedurende de totale werkperiode.

Bij een schatting van het blootstellingsniveau aan vibratie- en/of geluid moet ook rekening worden gehouden met de tijd dat het gereedschap is uitgeschakeld, of aanstaat maar niet werkelijk wordt ingezet bij werkzaamheden. Dit kan het blootstellingsniveau gedurende de totale werkperiode aanzienlijk verlagen.

Stel vast of er nog aanvullende veiligheidsmaatregelen zijn ter bescherming van de gebruiker tegen de effecten van trilling en/of geluid, zoals: goed onderhoud van gereedschap en de accessoires, de handen warm houden (relevant voor trilling), organisatie van werkpatronen.

### EG-conformiteitsverklaring Machinerichtlijn



### 54V Maaier DCMWP500, DCMWSP550

DEWALT verklaart dat de producten die zijn beschreven onder **Technische Gegevens** voldoen aan:

2006/42/EC, EN 62841-1:2015 + A11:2022; EN IEC 62841-4-3:2021 + A11:2021.

Deze producten zijn ook conform richtlijnen 2014/30/EU en 2011/65/EU.

2000/14/EC, Grasmaaier, 50 < L ≤ 70, Annex VI DEKRA Testing and Certification GmbH, Handwerkstraße 15, 70565 Stuttgart, Duitsland

ID nr. aangemelde instantie: 0158

Niveau van akoestisch vermogen overeenkomstig 2000/14/EC (Artikel 12, bijlage VI, 50 < L ≤ 70 cm):

L<sub>WA</sub> (gemeten geluidsvermogen) 84 dB(A)

Onzekerheid (K) 1.3 = dB(A)

L<sub>WA</sub> (gegarandeerd geluidsvermogen) 88 dB(A)

Neem voor meer informatie contact op met DEWALT op het volgende adres of raadpleeg de achterzijde van de handleiding. De ondergetekende is verantwoordelijk voor de samenstelling van het technische bestand en legt deze verklaring af namens DEWALT.

Markus Rompel  
Vice-President Engineering, PTE-Europe  
DEWALT, Richard-Klinger-Straße 11,  
65510, Idstein, Duitsland  
02.08.2023



**WAARSCHUWING:** Lees de instructiehandleiding om het risico op letsel te verminderen.

### Definities: Veiligheidsrichtlijnen

De definities hieronder beschrijven de eenstraad voor elk signaalwoord. Gelieve de handleiding te lezen en op deze symbolen te letten.



**GEVAAR:** Wijst op een dreigende gevaarlijke situatie die, indien niet vermeden, zal leiden tot de dood of ernstige verwondingen.



**WAARSCHUWING:** Wijst op een mogelijk gevaarlijke situatie die, indien niet vermeden, zou kunnen leiden tot de dood of ernstige letsels.

Accu's				Laders/Laadtijden (Minuten)**								
Cat #	V <sub>DC</sub>	Ah	Gewicht (kg)	DCB104	DCB107	DCB112/ DCB1102	DCB113	DCB115/ DCB1104	DCB116	DCB117	DCB118	DCB132
DCB546	18/54	6,0/2,0	1,08	60	270	170	140	90	80	40	60	90
DCB547/G	18/54	9,0/3,0	1,46	75*	420	270	220	135*	110*	60	75*	135*
DCB548	18/54	12,0/4,0	1,46	120	540	350	300	180	150	80	120	180
DCB549	18/54	15,0/5,0	2,12	125	730	450	380	230	170	90	125	230

\*Datumcode 201811475B of later

\*\*Deze matrix is uitsluitend bestemd als richtlijn, de tijden zijn afhankelijk van de temperaturen en de accustatus.

 **VOORZICHTIG:** *Wijst op een mogelijk gevaarlijke situatie die, indien niet vermeden, kan leiden tot **kleine of matige letsels**.*

**OPMERKING:** *Geeft een handeling aan waarbij geen persoonlijk letsel optreedt die, indien niet voorkomen, schade aan goederen kan veroorzaken.*

 *Wijst op risico van een elektrische schok.*

 *Wijst op brandgevaar.*

## ALGEMENE VEILIGHEIDSWAARSCHUWINGEN VOOR ELEKTRISCH GEREEDSCHAP

 **WAARSCHUWING:** *Lees alle veiligheidswaarschuwingen, instructies, illustraties en specificaties die bij dit gereedschap zijn meegeleverd. Het niet opvolgen van alle onderstaande instructies kan leiden tot een elektrische schok, brand en/of ernstig persoonlijk letsel.*

### BEWAAR ALLE WAARSCHUWINGEN EN INSTRUCTIES ALS TOEKOMSTIG REFERENTIEMATERIAAL

De term „elektrisch gereedschap” in de waarschuwingen verwijst naar uw (met een snoer) op de netspanning aangesloten elektrische gereedschap of naar (draadloos) elektrisch gereedschap met een accu.

#### 1) Veiligheid Werkplaats

- Houd het werkgebied schoon en goed verlicht.** Rommelige of donkere gebieden zorgen voor ongelukken.
- Bedien elektrische gereedschappen niet in een explosieve omgeving, zoals in de nabijheid van ontvlambare vloeistoffen, gassen of stof.** Elektrische gereedschappen veroorzaken vonken die het stof of de dampen kunnen doen ontbranden.
- Houd kinderen en omstanders op een afstand terwijl u een elektrisch gereedschap bedient.** Als u wordt afgeleid kunt u de controle over het gereedschap verliezen.

#### 2) Elektrische Veiligheid

- Stekkers van elektrisch gereedschap moeten in het stopcontact passen. Pas de stekker nooit op enige manier aan. Gebruik geen adapterstekkers samen met geaard elektrisch gereedschap.** Niet aangepaste stekkers en passende contactdozen verminderen het risico op een elektrische schok.

- Vermijd lichamelijk contact met geaarde oppervlaktes zoals buizen, radiatoren, fornuizen en ijskasten.** Er bestaat een verhoogd risico op een elektrische schok als uw lichaam geaard is.
- Stel elektrisch gereedschap niet bloot aan regen of natte omstandigheden.** Als er water in een elektrisch gereedschap terecht komt, verhoogt dit het risico op een elektrische schok.
- Behandel het stroomsnoer voorzichtig. Gebruik het stroomsnoer nooit om het elektrische gereedschap te dragen of te trekken, of de stekker uit het stopcontact te halen. Houd het snoer uit de buurt van warmte, olie, scherpe randen, of bewegende onderdelen.** Beschadigde snoeren of snoeren die in de war zijn verhogen het risico op een elektrische schok.
- Als u een elektrisch gereedschap buitenshuis gebruikt, gebruikt u een verlengsnoer dat geschikt is voor gebruik buitenshuis.** Het gebruik van een verlengsnoer dat geschikt is voor buitenshuis, vermindert het risico op een elektrische schok.
- Als het gebruik van een elektrisch gereedschap op een vochtige locatie onvermijdelijk is, gebruikt u een stroomvoorziening die beveiligd is met een aardlekschakelaar.** Het gebruik van een aardlekschakelaar vermindert het risico op een elektrische schok.

#### 3) Persoonlijke Veiligheid

- Blijf alert, kijk wat u doet en gebruik uw gezonde verstand als u een elektrisch gereedschap bedient. Gebruik het gereedschap niet als u vermoeid bent of onder de invloed van drugs, alcohol of medicatie bent.** Een moment van onoplettendheid tijdens het bedienen van elektrische gereedschappen kan leiden tot ernstig persoonlijk letsel.
- Gebruik een beschermende uitrusting. Draag altijd oogbescherming.** Beschermende uitrusting zoals een stofmasker, antislip veiligheidsschoenen, een helm, of gehoorbescherming gebruikt in de juiste omstandigheden zal het risico op persoonlijk letsel verminderen.
- Vermijd onbedoeld starten. Zorg ervoor dat de schakelaar in de „off” (uit) stand staat voordat u het gereedschap aansluit op de stroombron en/of accu, het oppakt of rondraagt.** Het rondragen van elektrische gereedschappen met uw vinger

op de schakelaar of het aanzetten van elektrische gereedschappen waarvan de schakelaar aan staat, zorgt voor ongelukken.

- d) **Verwijder alle stelsleutels of moersleutels voordat u het elektrische gereedschap aan zet.** Een moersleutel of stelsleutel die in een ronddraaiend onderdeel van het elektrische gereedschap is achtergelaten kan leiden tot persoonlijk letsel.
- e) **Rek u niet te ver uit. Blijf altijd stevig en in balans op de grond staan.** Dit zorgt voor betere controle van het elektrische gereedschap in onverwachte situaties.
- f) **Draag geschikte kleding. Draag geen loszittende kleding of sieraden. Houd uw haar, kleding en handschoenen uit de buurt van bewegende onderdelen.** Loszittende kleding, sieraden of lang haar kunnen door bewegende delen worden gegrepen.
- g) **Als er in apparaten wordt voorzien voor het aansluiten van stofverwijdering- of verzamelapparatuur, zorg er dan voor dat deze correct worden aangesloten en gebruikt.** Het gebruik van een stofverzamelaar kan aan stof gerelateerde gevaren verminderen.
- h) **Denk niet dat u, doordat u het gereedschap veel hebt gebruikt, het allemaal wel weet en dat u de veiligheidsbeginselen kunt negeren.** Een onvoorzichtige actie kan in een fractie van een seconde ernstig letsel tot gevolg hebben.

#### 4) Gebruik en Verzorging van Elektrisch Gereedschap

- a) **Forceer het gereedschap niet. Gebruik het juiste elektrische gereedschap voor uw toepassing.** Het juiste elektrische gereedschap voert de werkzaamheden beter en veiliger uit waarvoor het is ontworpen.
- b) **Gebruik het gereedschap niet als de schakelaar het niet aan en uit kan zetten.** Leder gereedschap dat niet met de schakelaar kan worden bediend is gevaarlijk en moet worden gerepareerd.
- c) **Trek de stekker uit het stopcontact en/of neem de accu, als deze kan worden losgenomen, uit het elektrische gereedschap en voer daarna pas aanpassingen uit, wissel daarna pas accessoires of berg daarna pas het gereedschap op.** Dergelijke preventieve veiligheidsmaatregelen verminderen het risico dat het elektrisch gereedschap per ongeluk opstart.
- d) **Bewaar gereedschap dat niet wordt gebruikt buiten het bereik van kinderen en laat niet toe dat personen die onbekend zijn met het elektrische gereedschap of deze instructies het gereedschap bedienen.** Elektrische gereedschappen zijn gevaarlijk in handen van ongetrainde gebruikers.
- e) **Onderhoud elektrische gereedschappen. Controleer op verkeerde uitlijning en het grijpen van bewegende onderdelen, breuk van onderdelen en andere omstandigheden die de werking van het gereedschap nadelig kunnen beïnvloeden. Zorg dat**

**het gereedschap voor gebruik wordt gerepareerd als het beschadigd is.** Veel ongelukken worden veroorzaakt door slecht onderhouden gereedschap.

- f) **Houd snijdgereedschap scherp en schoon.** Correct onderhouden snijdgereedschappen met scherpe snijdranden lopen minder snel vast en zijn gemakkelijker te beheersen.
- g) **Gebruik het elektrische gereedschap, de accessoires en gereedschapsonderdelen enz. in overeenstemming met deze instructies, waarbij u rekening houdt met de werkomstandigheden en de werkzaamheden die dienen te worden uitgevoerd.** Gebruik van het elektrische gereedschap voor werkzaamheden die anders zijn dan het bedoelde gebruik, kunnen leiden tot een gevaarlijke situatie.
- h) **Houd de handgrepen en oppervlakken die u beet pakt, droog, schoon en vrij van olie en vet.** Door gladde handgrepen en oppervlakken die u beet pakt, kan veilig werken en bedienen van het gereedschap in onverwachte situaties onmogelijk worden.

#### 5) Gebruik en Verzorging van Gereedschap op Accu

- a) **Gebruik alleen de lader die door de fabrikant wordt opgegeven.** Een lader die geschikt is voor één accutype, kan een risico op brand veroorzaken indien gebruikt met een andere accu.
- b) **Gebruik elektrische gereedschappen uitsluitend met speciaal omschreven accu's.** Gebruik van andere accu's kan leiden tot letsel en brandgevaar.
- c) **Als de accu niet in gebruik is, dient u deze uit de buurt te houden van andere metalen voorwerpen zoals paperclips, munten, sleutels, spijkers, schroeven of andere kleine metalen voorwerpen die een verbinding van het ene contactpunt met het andere kunnen maken.** Het kortsluiten van de accucontactpunten samen kan brandwonden of brand veroorzaken.
- d) **Als het gereedschap te zwaar wordt belast, kan er vloeistof uit de accu lekken; vermijd contact hiermee. Als u per ongeluk hier toch mee in contact komt, spoelt u met water. Als de vloeistof in contact met de ogen komt, dient u daarnaast medische hulp in te roepen.** Vloeistof afkomstig uit de accu kan irritatie of brandwonden veroorzaken.
- e) **Werk niet met een accu of met gereedschap dat beschadigd is of waaraan wijzigingen zijn aangebracht.** Beschadigde of gemodificeerde accu's kunnen onvoorspelbaar gedrag vertonen dat kan leiden tot brand, explosie of een risico van letsel.
- f) **Stel een accu of gereedschap niet bloot aan open vuur of uitzonderlijk hoge temperatuur.** Brand of een temperatuur boven de 130 °C kunnen de accu doen exploderen.
- g) **Volg alle instructies voor het opladen en laad de accu of het gereedschap niet op buiten het**

**temperatuurbereik dat in de instructies wordt opgegeven.** Door op onjuiste wijze opladen of opladen bij een temperatuur buiten het opgegeven bereik kan de accu beschadigd raken en het risico van brand toenemen.

## 6) Service

- a) **Zorg dat u gereedschap wordt onderhouden door een erkende reparateur die uitsluitend identieke vervangende onderdelen gebruikt.** Dit zorgt ervoor dat de veiligheid van het gereedschap blijft gegarandeerd.
- b) **Probeer nooit beschadigde accu's te repareren.** De reparaties aan accu's mogen alleen worden uitgevoerd door de fabrikant of door geautoriseerde servicecentra.

## Veiligheidswaarschuwingen voor grasmaaiers

1. **Gebruik de grasmaaier niet in de regen of in natte omstandigheden.** Dit kan het risico op een elektrische schok vergroten.
2. **Gebruik de grasmaaier niet in slechte weersomstandigheden, vooral niet wanneer er onweer dreigt.** U loopt dan minder het risico door de bliksem te worden getroffen.
3. **Controleer het gebied waar de grasmaaier gebruikt zal worden grondig op wilde dieren.** Wilde dieren kunnen gekwetst raken door een grasmaaier in werking.
4. **Inspecteer altijd het gebied waar de grasmaaier gebruikt zal worden grondig en verwijder alle stenen, takken, draden, hondenkluiven en andere vreemde voorwerpen.** Voorwerpen die worden weggeslingerd, kunnen persoonlijk letsel veroorzaken.
5. **Controleer voor gebruik van de grasmaaier altijd of het mes en de meseenheden niet versleten of beschadigd zijn.** Versleten of beschadigde onderdelen kunnen het risico op letsel vergroten.
6. **Controleer de grasvanger regelmatig op slijtage of beschadiging.** Een versleten of beschadigde grasvanger kan het risico op persoonlijk letsel vergroten.
7. **Houd beschermkappen op hun plaats. Beschermkappen moeten in goede werkende staat zijn en goed zijn gemonteerd.** Een beschermkap die los zit of beschadigd is of niet goed werkt, moet worden gerepareerd of vervangen.
8. **Houd alle inlaten van koellucht vrij van vuil.** Geblokkeerde luchtinlaten en vuil kunnen leiden tot oververhitting of een risico op brand.
9. **Draag tijdens het bedienen van de grasmaaier altijd antislip- en veiligheidschoenen. Bedien de grasmaaier niet op blote voeten of met open sandalen.** Dit vermindert de kans op letsel van de voeten als gevolg van contact met het bewegende mes.
10. **Draag altijd een lange broek tijdens het bedienen van de grasmaaier.** Blote huid verhoogt de kans op letsel vanwege weggeslingerde voorwerpen.

11. **Gebruik de grasmaaier niet op nat gras. Loop rustig, ren nooit.** Dit vermindert de kans op struikelen en vallen, wat persoonlijk letsel kan veroorzaken.
12. **Gebruik de grasmaaier niet op te steile hellingen.** Dit vermindert de kans verlies van de controle, wat persoonlijk letsel kan veroorzaken.
13. **Zorg er tijdens het werken op hellingen altijd voor dat u stevig staat, werk altijd dwars ten opzichte van de helling, nooit omhoog en omlaag, en wees uiterst voorzichtig tijdens het veranderen van richting.** Dit vermindert de kans verlies van de controle, wat persoonlijk letsel kan veroorzaken.
14. **Ga zeer voorzichtig te werk als u de grasmaaier achteruit beweegt of naar u toe trekt. Wees u altijd bewust van uw omgeving.** Dit vermindert het risico op struikelen tijdens gebruik.
15. **Raak de messen of andere gevaarlijke bewegende onderdelen niet aan als deze nog in beweging zijn.** Dit vermindert het risico op letsel door bewegende onderdelen.
16. **Zorg er tijdens het vrijmaken van geblokkeerd materiaal of tijdens het uitvoeren van onderhoud voor dat alle voedingschakelaars uit staan en dat de accu losgekoppeld is.** Onverwacht starten van de grasmaaier kan ernstig persoonlijk letsel veroorzaken.
17. **Stop met maaien betekent dat wanneer de machine moet opgetild worden voor transport bij het kruisen van andere oppervlakken dan gras en wanneer de machine wordt vervoerd van en naar het gebied waar deze gebruikt moet worden.**
18. **Kantel de machine niet tijdens het starten van de motor.**
19. **Stop de machine en verwijder de veiligheidsleutel en verwijderbare accu(s) en verzeker dat alle bewegende delen volledig tot stilstand zijn gekomen.**
  - Na het raken van een vreemd voorwerp en om de machine op schade te inspecteren en om reparaties uit te voeren, voor het opnieuw starten en gebruiken van de machine.
  - Als de machine abnormaal begint te trillen en om onmiddellijk daarna te inspecteren op schade, beschadigde onderdelen te vervangen of repareren en om te controleren op en het vastzetten van losse onderdelen.
20. **Maak de grasvanger leeg voordat u de grasmaaier opbergt.**

## Instructies voor de veiligheid



**WAARSCHUWING:** Bij snoerloze apparaten moeten bepaalde elementaire voorzorgsmaatregelen, waaronder de navolgende, in acht worden genomen zodat het gevaar voor brand, elektrische schokken, persoonlijk letsel en materiële schade tot een minimum wordt beperkt.



**WAARSCHUWING:** De veiligheidsregels moeten worden opgevolgd wanneer u de machine gebruikt. Lees voor uw eigen veiligheid en de veiligheid van omstanders deze instructies voordat u de machine gebruikt. Bewaar de instructies voor later gebruik.



- Lees deze handleiding zorgvuldig door voordat u de machine in gebruik neemt.
- In deze handleiding wordt het bedoelde gebruik beschreven. Het gebruik van andere accessoires of hulpstukken dan wel de uitvoering van andere handelingen dan in deze gebruikershandleiding worden aanbevolen, kan tot persoonlijk letsel leiden.
- Bewaar deze handleiding zorgvuldig zodat u deze altijd nog eens kunt raadplegen.

## **Bewaar alle waarschuwingen en instructies zodat u deze later ook kunt raadplegen**

### **Uw apparaat gebruiken**

Ga bij gebruik van de machine altijd voorzichtig te werk.

- Dit apparaat mag niet zonder toezicht door jonge of lichamelijk zwakke mensen worden gebruikt.
- De machine mag niet als speelgoed worden gebruikt.
- Laat kinderen of dieren niet in de buurt van de werkomgeving komen en laat ze de machine niet aanraken.
- Let extra goed op wanneer u de machine in de buurt van kinderen gebruikt.
- Gebruik de machine alleen op een droge locatie. Het apparaat mag niet nat worden.
- Dompel het apparaat niet onder in water.
- Open de carrosserie niet. Binnenin bevinden zich geen onderdelen waaraan de gebruiker onderhoud kan uitvoeren.
- Gebruik het apparaat niet in een omgeving met explosiegevaar, zoals in de nabijheid van brandbare vloeistoffen, gassen of stof.
- Controleer voor gebruik altijd of de bladen, de bouten van de bladen en het maaigedeelte niet versleten of beschadigd zijn. Vervang versleten of beschadigde bladen en bouten tegelijkertijd zodat alles beter op elkaar afgestemd blijft.
- Werk nooit met de machine terwijl er mensen, en in het bijzonder kinderen of huisdieren, dicht bij u in de buurt zijn.
- Bedenk dat de gebruiker van de machine verantwoordelijk is voor eventuele ongelukken of voor gevaren waaraan andere mensen of hun eigendommen worden blootgesteld.

### **Vóór gebruik**

- Draag altijd stevige schoenen en een lange broek wanneer u de machine gebruikt. Werk niet met de machine op blote voeten of op sandalen. Draag geen kleding die ruim zit of die loshangende koorden of riemen heeft.
- Inspecteer het gebied waar u met de machine aan het werk gaat grondig en verwijder alle voorwerpen die door de machine kunnen worden weggeslingerd.
- Controleer voor gebruik altijd of het blad, de mesmoer en het maaigedeelte niet versleten of beschadigd zijn. Vervang versleten of beschadigde componenten in sets zodat de machine in balans blijft. Vervang beschadigde of onleesbare etiketten.

### **Na gebruik**

- Bewaar de machine na gebruik op een droge, goed geventileerde plaats, buiten het bereik van kinderen.
- Kinderen mogen geen toegang hebben tot de opslaglocatie.
- Wanneer de machine in de auto staat, moet u de machine in de kofferruimte plaatsen of goed vastzetten, zodat de machine niet kan wegschieten bij plotselinge veranderingen in snelheid of richting.

### **Inspectie en reparaties**

- Controleer de machine vóór gebruik op beschadigingen en defecte onderdelen. Controleer de machine vooral op gebroken onderdelen, schade aan de schakelaars en andere omstandigheden die de werking ervan kunnen beïnvloeden.
- Gebruik de machine niet in geval van een of meer beschadigde of defecte onderdelen.
- Laat beschadigde of defecte onderdelen repareren of vervangen door erkende reparateur.
- Probeer nooit andere onderdelen te verwijderen of vervangen dan in deze handleiding zijn vermeld.
- Zorg dat uw vingers bij aanpassingen aan de maaimachine niet klem komen te zitten tussen de bewegende bladen/delen en de vaste delen van de machine.
- Onthoud dat bij het verrichten van onderhoud de bladen kunnen bewegen, ook al is de machine uitgeschakeld.

### **Aanvullende veiligheidsinstructies voor grasmaaiers**

- Vervoer de machine niet terwijl de stroomvoorziening is ingeschakeld.
- Houd de handgreep stevig met beide handen vast wanneer u met de grasmaaier werkt.
- Als de grasmaaier op enig moment moet worden gekanteld, zorg er dan voor dat tijdens het kantelen beide handen in de werkpositie blijven. Houd beide handen in de werkpositie tot de grasmaaier weer goed op de grond staat.
- Draag nooit een hoofdtelefoon voor radio of muziek wanneer u de grasmaaier bedient.
- Probeer nooit de wielhoogte aan te passen terwijl de motor draait of terwijl de veiligheidssleutel zich in de behuizing van de schakelaar bevindt.
- Schakel de grasmaaier als deze vastloopt, uit door de handgreep los te laten, wacht tot het mes tot stilstand is gekomen, en probeer vervolgens pas de blokkering van de uitwerpopening te verwijderen of iets van onder de grasmaaier weg te halen.
- Blijf met uw handen en voeten uit de buurt van het maaigebied.
- Houd zaagbladen scherp. Draag altijd handschoenen bij het hanteren van het mes van de grasmaaier.
- Als u de grasopvang gebruikt, moet u deze regelmatig controleren op slijtage en beschadigingen. Als de grasopvang ernstig is versleten, moet u deze voor uw eigen veiligheid vervangen.

- *Ga zeer voorzichtig te werk wanneer u de grasmaaier achteruit laat rijden of naar u toe trekt.*
- *Kom niet met uw handen of voeten bij of onder de grasmaaier. Blijf altijd uit de buurt van uitwerpopening.*
- *Maak het gebied waar u de grasmaaier gaat gebruiken vrij van voorwerpen zoals stenen, stokken, draad, speelgoed, botten, enz. Deze kunnen door het mes worden weggeslingerd. Voorwerpen die door het blad worden geraakt, kunnen ernstige verwondingen toebrengen aan personen. Blijf achter de handgreep wanneer de motor draait.*
- *Gebruik de grasmaaier niet op blote voeten en niet wanneer u sandalen draagt. Draag altijd stevig schoeisel.*
- *Trek de grasmaaier alleen achteruit wanneer dat niet anders kan. Kijk altijd omlaag en achter u voordat en terwijl u achteruit loopt.*
- *Richt uitgeworpen materiaal niet op anderen. Zorg dat uitgeworpen materiaal niet tegen een muur of obstakel komt. Het materiaal kan terugkaatsen naar de gebruiker van de grasmaaier. Schakel, wanneer u op grindoppervlakken stuit, de grasmaaier uit door de handgreep los te laten, en laat het mes tot stilstand komen.*
- *Gebruik de grasmaaier niet zonder dat de volledige grasopvang, het uitwerpschild, de achterste beschermkap en andere veiligheidsvoorzieningen op hun plaats zitten en goed functioneren. Controleer regelmatig of alle beschermkappen en veiligheidsvoorzieningen in goede staat zijn en of ze goed werken en hun bedoelde functie uitvoeren. Vervang een beschadigde beschermkap of andere veiligheidsvoorziening voordat u de grasmaaier weer gebruikt.*
- *Laat een ingeschakelde grasmaaier nooit onbeheerd achter.*
- *Voordat u de grasmaaier reinigt, de grasopvangzak verwijdert, het uitwerpschild vrijmaakt, de grasmaaier onbeheerd achterlaat of aanpassingen, reparaties of inspecties uitvoert, moet u altijd de handgreep loslaten zodat de grasmaaier wordt uitgeschakeld en wachten tot het mes tot stilstand is gekomen.*
- *Gebruik de grasmaaier alleen bij daglicht of goed kunstlicht, wanneer voorwerpen op de route van het mes duidelijk zichtbaar zijn voor wie met de grasmaaier werkt.*
- *Werk niet met de grasmaaier wanneer u onder invloed bent van alcohol of drugs, of wanneer u moe bent of ziek. Blijf altijd goed opletten, kijk wat u doet en gebruik uw gezond verstand.*
- *Vermijd gevaarlijke omgevingen. Gebruik de grasmaaier nooit in vochtig of nat gras en nooit wanneer het regent. Let er altijd goed op waar u uw voeten zet. Loop rustig en ren niet.*
- *Laat, als de grasmaaier ernstig gaat trillen, de handgreep los, wacht tot het mes tot stilstand is gekomen en onderzoek vervolgens onmiddellijk wat de oorzaak van het trillen is. Trillen is over het algemeen een waarschuwing voor problemen zie **De Gids Problemen oplossen** voor advies in het geval van abnormale trilling.*
- *Draag altijd goede bescherming voor uw ogen en luchtwegen wanneer u met de grasmaaier werkt.*
- *Gebruikt u hulpstukken die niet worden aanbevolen voor deze grasmaaier, dan kan dat leiden tot gevaarlijke situaties.*

*Gebruik uitsluitend accessoires die zijn goedgekeurd door DeWALT.*

- *Reik nooit buiten uw macht tijdens het werken met de grasmaaier. Zorg er altijd voor dat u stevig staat en dat u niet uw evenwicht verliest tijdens het werken met de grasmaaier.*
- *Maai dwars over het vlak van een helling, nooit omhoog en omlaag. Ga zeer voorzichtig te werk wanneer u op een helling van richting verandert.*
- *Pas op voor gaten, geulen, hobbels, stenen of andere verborgen voorwerpen. Op oneffen terrein kunt u uitglijden en vallen. Hoog gras kan obstakels verbergen.*
- *Maai niet op nat gras of zeer steile hellingen. Als u niet stevig staat, kunt u uitglijden en vallen.*
- *Maai niet in de buurt van steile hellingen, sloten of kades. U kunt uw houvast of evenwicht verliezen.*
- *Laat de maaimachine afkoelen voordat u deze opbergt.*
- *Trek de stekker uit het stopcontact en haal de accu uit de machine. Controleer dat alle bewegende onderdelen volledig tot stilstand zijn gekomen:*
  - *Wanneer u maar de machine onbeheerd achterlaat;*
  - *Voordat u een blokkade verwijdert;*
  - *Voordat u de machine controleert, reinigt of eraan werkt.*

## **Veiligheid van anderen**

- *Het is niet de bedoeling dat deze machine wordt gebruikt door personen (waaronder kinderen) met verminderde fysieke, zintuiglijke of psychische vermogens, of met een gebrek aan ervaring en kennis, tenzij onder toezicht van of met aanwijzingen over het gebruik van de machine door een persoon die verantwoordelijk is voor hun veiligheid.*
- *Er moet toezicht worden gehouden op kinderen zodat zij niet met het gereedschap kunnen spelen.*
- *Inspecteer het apparaat na het raken van een vreemd voorwerp op schade en voer de nodige reparaties uit.*

## **Overige risico's**

- Ondanks het toepassen van de relevante veiligheidsvoorschriften en het implementeren van veiligheidsvoorzieningen kunnen sommige overige risico's niet worden vermeden. Dit zijn:
- *Verwondingen die worden veroorzaakt door het aanraken van draaiende of bewegende onderdelen.*
  - *Verwondingen die worden veroorzaakt bij het vervangen van onderdelen, bladen of accessoires.*
  - *Letsel dat wordt veroorzaakt door langdurig gebruik van gereedschap. Wanneer u langere periodes met gereedschap werkt, kunt u het beste regelmatig een pauze nemen.*
  - *Gehoorschadiging.*
  - *Gezondheidsrisico's door het inademen van stof dat vrijkomt tijdens het gebruiken van uw gereedschap (bijvoorbeeld: het werken met hout, met name eiken, beuken en MDF).*
  - *Risico op persoonlijk letsel door deeltjes die worden weggeslingerd.*
  - *Til nooit een machine op of draag nooit een machine terwijl de motor loopt.*

- *Risico van brandwonden omdat accessoires tijdens het gebruik heet worden.*

## BEWAAR DEZE INSTRUCTIES

### Laders

Laders van DeWALT vereisen geen aanpassingen en zijn ontworpen voor een zo eenvoudig mogelijk gebruik.

### Elektrische veiligheid

De elektrische motor is slechts voor één voltage ontworpen. Controleer altijd dat het voltage van de accu overeenkomt met de voltage op het typeplaatje. Let er ook op dat het voltage van uw lader overeenkomt met dat van uw netstroomvoorziening.



Deze DeWALT lader is dubbel geïsoleerd volgens EN60335; daarom is een aarddraad niet vereist.

Als de voedingskabel is beschadigd mag deze uitsluitend vervangen worden door DeWALT of een erkende serviceorganisatie.

### Een verlengsnoer gebruiken

Gebruik alleen een verlengsnoer als het absoluut noodzakelijk is. Gebruik een goedgekeurd verlengsnoer dat geschikt is voor het ingangsvermogen van uw lader (zie **Technische gegevens**). De minimumafmeting van de geleider is 1 mm<sup>2</sup>; de maximumlengte is 30 m.

Rol het snoer altijd volledig af, wanneer u een haspel gebruikt.

### Belangrijke veiligheidsinstructies voor alle acculaders

**BEWAAR DEZE INSTRUCTIES:** Deze handleiding bevat belangrijke instructies voor de veiligheid en voor de bediening van geschikte acculaders (raadpleeg **Technische gegevens**). Lees voordat u de lader gebruikt, alle instructies en aanwijzingen voor de veiligheid op de lader, de accu en het product dat de accu gebruikt.



**WAARSCHUWING:** Gevaar voor elektrische schok. Laat geen vloeistof in de lader dringen. Dit zou kunnen leiden tot een elektrische schok.



**WAARSCHUWING:** Wij adviseren u een aardlekschakelaar te gebruiken met een nominale reststroomwaarde van 30 mA of minder.



**VOORZICHTIG:** Gevaar voor brandwonden. Beperk het risico van letsel, laad uitsluitend DeWALT oplaadbare accu's op. Andere typen accu's zouden uit elkaar kunnen barsten en persoonlijk letsel en materiële schade veroorzaken.



**VOORZICHTIG:** Er moet op worden toegezien dat kinderen niet met het gereedschap kunnen spelen.

**OPMERKING:** Onder bepaalde omstandigheden, wanneer de stekker van de lader in het stopcontact zit, kunnen de niet-afgeschermd laadcontacten binnenin de lader door materiaal of een voorwerp worden kortgesloten. Bepaalde materialen die geleidend zijn, zoals, maar niet uitsluitend, staalwol, aluminiumfolie of een opeenhoping van metaalachtige deeltjes, kunnen beter bij de holtes van de lader worden weggehouden.

Trek altijd de stekker uit het stopcontact wanneer er geen accu in de lader zit. Trek de stekker van de lader uit het stopcontact voor u de lader gaat reinigen.

- **Probeer NIET de accu op te laden met andere laders dan de laders die in deze handleiding worden genoemd.** De lader en de accu zijn speciaal voor elkaar ontworpen.
- **Deze laders zijn niet bedoeld voor andere toepassingen dan het opladen van DeWALT oplaadbare accu's.** Andere toepassingen kunnen leiden tot brand, een elektrische schok of elektrocutie.
- **Stel de lader niet bloot aan regen of sneeuw.**
- **Trek aan de stekker van de lader en niet aan het snoer wanneer u de stekker uit het stopcontact wilt halen.** Er is dan minder risico op beschadiging van het snoer en van de stekker.
- **Controleer dat het snoer zo is geplaatst dat niemand erop kan stappen of erover kan struikelen of het snoer op andere wijze beschadigd of bekneld raakt.**
- **Gebruik alleen een verlengsnoer als dat absoluut noodzakelijk is.** Gebruik van een ongeschikt verlengsnoer kan leiden tot het risico van brand, elektrische schok of elektrocutie.
- **Plaats niet iets boven op een lader en plaats de lader niet op een zacht oppervlak omdat hierdoor de ventilatiesleuven kunnen worden geblokkeerd en de lader binnenin veel te heet wordt.** Plaats de lader niet in de buurt van een warmtebron. De lader wordt gekoeld door de ventilatiesleuven boven en onder in de behuizing.
- **Werk niet met de lader met een beschadigd snoer of een beschadigde stekker—laat eventuele beschadigde onderdelen onmiddellijk vervangen.**
- **Gebruik de lader niet als er hard op is geslagen, als de lader is gevallen of op een andere manier beschadigd is.** Breng de unit naar een officieel servicecentrum.
- **Haal de lader niet uit elkaar; breng de lader naar een officieel servicecentrum wanneer service of reparatie nodig is.** Onjuiste montage kan leiden tot het risico van een elektrische schok, elektrocutie of brand.
- Als het netsnoer is beschadigd, moet het onmiddellijk worden vervangen door de een servicemonteur van de fabrikant of een dergelijk vakbekwaam persoon, zodat risico is uitgesloten.
- **Trek, voordat u met reinigingswerkzaamheden begint, de stekker van de lader uit het stopcontact. Er is dan minder risico van een elektrische schok.** Het risico is niet minder wanneer u de accu uitneemt.
- **Sluit NOOIT twee laders op elkaar aan.**
- **De lader is ontworpen voor een gewone huishoudelijke elektrische installatie van 230V. Gebruik de lader niet op een andere spanning.** Dit geldt niet voor de 12V-lader.

### Een accu opladen (Afb. [Fig.] B)

1. Steek de stekker van de lader in een geschikt stopcontact voor u de accu plaatst.
2. Plaats de accu **26** in de lader, en let er daarbij op dat de accu geheel in de lader komt te zitten. Het rode lampje







(opladen) knippert herhaaldelijk en dat duidt erop dat de laadprocedure is gestart.

3. Een volledig opgeladen accu wordt aangegeven door het rode lampje dat constant AAN blijft. De accu is nu volledig opgeladen en kan worden gebruikt of kan in de acculader blijven zitten. Om de accu uit de lader te nemen, drukt u op de accu-vrijgaveknop **27** op de accu.

**OPMERKING:** U kunt maximale prestaties en levensduur van lithium-ion-accu's garanderen door de accu's volledig op te laden voor u deze voor het eerst in gebruik neemt.

## Werking van de lader

Raadpleeg onderstaande indicatoren voor de laadstatus van de accu.

Laadindicatoren	
 Bezig met opladen	
 Geheel opgeladen	
 Vertraging Hete/Koude Accu*	

\*Het rode lampje blijft knipperen, maar er brandt ook een geel indicatielampje wanneer de functie actief is. Wanneer de accu een geschikte temperatuur heeft bereikt, gaat het gele lampje uit en hervat de lader de laadprocedure.

De geschikte lader(s) laden niet een kapotte accu op. Wanneer de laadindicator niet gaat branden, is dat een teken dat de accu kapot is.

**OPMERKING:** Dit kan ook betekenen dat er iets mis is met de oplader.

Als de lader laat zien dat er een probleem is, laat de lader en de accu dan testen door een geautoriseerd servicecentrum.

## Vertraging Hete/Koude Accu

Wanneer de lader waarneemt dat een accu te warm of te koud is, wordt onmiddellijk een vertraging hete/koude accu gestart en wordt het laden uitgesteld tot de accu een geschikte temperatuur heeft bereikt. De lader schakelt dan automatisch over op de accu-laadstand. Deze functie waarborgt een maximale levensduur van de accu.

Een koude accu zal minder snel opladen dan een warme accu. De accu zal gedurende de gehele laadcyclus minder snel worden opgeladen en zal niet maximaal worden opgeladen, ook niet als de accu warmer wordt.

De lader van het type DCB118 is voorzien van een interne ventilator voor het koelen van de accu. De ventilator gaat automatisch draaien wanneer de accu moet worden gekoeld. Gebruik de lader nooit als de ventilator niet goed werkt of als de ventilatiesleuven zijn geblokkeerd. Zorg ervoor dat er geen vreemde voorwerpen in de lader kunnen komen.

## Elektronisch Beveiligingssysteem

XR Li-Ion-gereedschap is ontworpen met een Elektronisch Beveiligingssysteem dat voorkomt dat de accu te veel wordt geladen, te heet wordt of te diep wordt ontladen.

Het product zal automatisch uitgeschakeld worden, als het elektronisch beschermingssysteem actief wordt. Zet, als dit

gebeurt, de Lithium-Ion-accu op de lader, tot deze volledig geladen is.

## Montage aan de wand

Deze laders kunnen aan de wand worden gemonteerd of rechtop op een tafel of werkoppervlak staan. Plaats bij wandmontage de accu dichtbij een stopcontact en uit de buurt van een hoek of andere obstakels die de doorstroming van lucht kunnen verhinderen. Gebruik de achterzijde van de lader als sjabloon voor de plaatsing van de montageschroeven aan de wand. Monteer de lader stevig met gipsplaatschroeven (afzonderlijk aan te schaffen), van tenminste 25,4 mm lang waarvan de schroefkop een diameter heeft van of 7–9 mm, in hout geschroefd tot op een optimale diepte, waarbij ongeveer 5,5 mm van de schroef uitsteekt. Houd de sleuven aan de achterzijde van de lader tegenover de uitstekende schroeven en steek montagesleuven volledig op de schroeven.

## Instructies voor het reinigen van de lader



**WAARSCHUWING: Gevaar voor elektrische schok. Neem, voordat u met de reiniging begint, de stekker van de lader uit het stopcontact. U kunt stof en vet van de buitenzijde van de lader verwijderen met een doek of een zachte, niet-metalen borstel. Gebruik geen water of schoonmaakmiddelen. Laat nooit vloeistof in het gereedschap komen; dompel nooit een onderdeel van het gereedschap onder in een vloeistof.**

## Accu

### Belangrijke veiligheidsinstructies voor alle accu's

Als u vervangende accu's bestelt, zorg er dan voor dat u het catalogusnummer en voltage vermeldt.

De accu is niet volledig opgeladen als deze uit de verpakking komt. Voordat u de accu en oplader gebruikt, dient u de onderstaande veiligheidsinstructies te lezen. Volg vervolgens de oplaadprocedures zoals die zijn uitgelegd.

### LEES ALLE INSTRUCTIES

- **Laad de accu niet op en gebruik deze niet in een explosieve omgeving, zoals in de nabijheid van ontvlambare vloeistoffen, gassen of stof. Wanneer u de accu plaatst in of verwijdert uit de lader kan het stof of de damp door een vonk vlamvatten.**
- **Gebruik nooit geweld bij het plaatsen van de accu in de lader. Wijzig de accu op geen enkele manier als deze niet past in een lader die niet geschikt is, omdat de accu kan openbarsten waardoor ernstig persoonlijk letsel kan ontstaan.**
- **Laad de accu's alleen op in DEWALT-laders.**
- **Spat NIET met water en dompel de accu niet onder in water of andere vloeistoffen.**
- **Berg het gereedschap en de accu niet op plaatsen op waar de temperatuur kan dalen tot onder 4 °C (39,2 °F) (zoals in een schuur buiten of een metalen gebouw in de winter), of kan oplopen tot tot 40 °C (104 °F) of hoger**

*(zoals in een schuur buiten of een metalen gebouw in de zomer).*

- **Verbrand de accu niet, zelfs niet als deze ernstig beschadigd is of volledig verbruikt.** De accu kan in vuur exploderen. Als lithium ion accu's worden verbrand, komen giftige dampen en materialen vrij.
- **Als de inhoud van de accu in contact met de huid komt, wast u dit onmiddellijk af met water en een milde zeep.** Accu-voelstof in de ogen komt spoelt u 15 minuten met water in het geopende oog, of totdat de irritatie stopt. Als medische hulp nodig is dient u te vermelden dat de accuelektrolyt is samengesteld uit een mengsel van vloeibare organische carbonaten en lithiumzouten.
- **De inhoud van geopende accucellen kan irritatie aan de luchtwegen veroorzaken.** Zorg voor frisse lucht. Zoek als de symptomen aanhouden medische hulp.



**WAARSCHUWING:** Gevaar voor brandwonden.

Accu-voelstof kan ontvlambaar zijn als deze aan een vonk of vlam wordt blootgesteld.



**WAARSCHUWING:** Probeer nooit om welke reden dan ook de accu te openen. Als de behuizing van de accu is gescheurd of beschadigd, zet de accu dan niet in de lader. Klem een accu niet vast, laat een accu niet vallen, beschadig een accu niet. Gebruik een accu of lader waar hard op is geslagen, die is gevallen, waar overheen is gereden of die op welke manier dan ook is beschadigd (dat wil zeggen, doorboord met een spijker, geraakt met een hamer, vertrapt) niet. Een elektrische schok of elektrocutie kan het gevolg zijn. Breng beschadigde accu's terug naar het servicecentrum zodat ze kunnen worden gerecycled.



**WAARSCHUWING:** Brandgevaar. Berg de accu niet op en vervoer de accu niet op een manier dat metalen voorwerpen in contact kunnen komen met de aansluitpunten van de accu. Bijvoorbeeld, steek de accu niet in een schortzak, broekzakken, gereedschapskisten, gereedschapsdozen, laden, enz., waar een losse spijkers, schroeven, sleutels, enz. liggen.



**VOORZICHTIG:** Plaats het gereedschap wanneer het niet in gebruik is, op z'n zijkant op een stabiel oppervlak waar het niet kan vallen of omvallen. Sommige gereedschappen met grote accu's kunnen rechtop staan op de accu maar kunnen gemakkelijk worden omgegooid.

## Transport



**WAARSCHUWING:** Brandgevaar. Tijdens het transport kunnen accu's mogelijk vlam vatten als de aansluitingen van de accu onbedoeld in aanraking komen met geleidende materialen. Controleer dat tijdens het transport de aansluitingen van de accu afgeschermd zijn en goed geïsoleerd van materialen die ermee in contact kunnen komen en kortsluiting kunnen veroorzaken.

**OPMERKING:** Lithium-ion batterijen mogen niet in gecontroleerde bagage worden gestopt.

DEWALT accu's voldoen aan alle van toepassing zijn verzendvoorschriften zoals deze zijn bepaald door de bedrijfstak

en door wettelijke normen, zoals Aanbevelingen voor het Transport van Gevaarlijke Goederen van de UN; Voorschriften voor Gevaarlijke Goederen van de International Air Transport Association (IATA), Voorschriften Internationale Maritieme Gevaarlijke Goederen (IMDG) en de Europese Overeenkomst Betreffende het Internationale Vervoer van Gevaarlijke Goederen over de Weg (ADR). Lithium-ion cellen en accu's zijn getest in overeenstemming met Hoofdstuk 38,3 van de Aanbevelingen voor het Transport van Gevaarlijke Goederen Handleiding van Testen en Criteria.

In de meeste gevallen zal bij de verzending van een DEWALT-accu deze naar verwachting worden geclassificeerd als volledig gereguleerd Klasse 9 Gevaarlijk materiaal. Over het algemeen zullen alleen verzendingen die een lithium-ion-accu bevatten met een energie-classificatie hoger dan 100 Wattuur (Wh), moeten worden verzonden als volledig gereguleerd Klasse 9. Bij alle lithium-ion-accu's wordt de Wattuur-classificatie op de accu vermeld. Verder adviseert DEWALT in verband met complicaties met de voorschriften, lithium-ion-accu's niet als luchtvracht alleen te verzenden, ongeacht de Wattuur-classificatie. Zendingen van gereedschap met accu's (combo-sets) kunnen naar verwachting per luchtvracht worden verzonden, als de Wattuur-classificatie van de accu niet hoger is dan 100 Wh.

Ongeacht of een verzending wordt geacht een vrijstelling te hebben of volledig voorgeschreven, is voor de verantwoordelijkheid van de verzender de meest recente voorschriften voor verpakking, labeling/markering en vereisten ten aanzien van documentatie.

De informatie die in dit hoofdstuk van de handleiding wordt verstrekt, wordt verstrekt in goed vertrouwen en wordt geacht nauwkeurig te zijn op het moment dat het document werd opgesteld. Er wordt echter geen garantie gegeven, impliciet of expliciet. Het is voor de verantwoordelijkheid van de koper ervoor te zorgen dat zijn activiteiten in overeenstemming zijn met de geldende voorschriften.

## Aanbevelingen voor opslag

1. De beste plaats om het apparaat op te bergen is koel en droog, uit direct zonlicht en niet in overmatige hitte of koude. Voor optimale accuprestaties en levensduur bergt u accu's op bij kamertemperatuur als deze niet in gebruik zijn.
2. Wanneer u de accu lange tijd opbergt, kunt u deze voor optimale resultaten het beste volledig opgeladen opslaan op een koele, droge plaats buiten de lader.

**OPMERKING:** Accu's kunnen beter niet volledig ontladen worden opgeslagen. De accu moet voor gebruik weer worden opgeladen.

## Labels op de oplader en accu

Behalve de pictogrammen die in deze handleiding worden gebruikt, kunnen de volgende pictogrammen op de labels op de lader en op de accu staan:



Lees gebruiksaanwijzing voor gebruik.





Zie **Technische gegevens** voor de oplaadtijd.



Niet doorboren met geleidende voorwerpen.



Laad geen beschadigde accu's op.



Niet blootstellen aan water.



Zorg dat defecte snoeren onmiddellijk worden vervangen.



Uitsluitend opladen tussen 4 °C en 40 °C.



Alleen voor gebruik binnenshuis.



Bied de accu als chemisch afval aan en houd rekening met het milieu.



Laad DEWALT-accu's alleen op met de aangewezen DEWALT-laders. Wanneer u andere accu's dan de aangewezen DEWALT-accu's oplaadt met een DEWALT-lader dan kunnen deze barsten of kan dit leiden tot andere gevaarlijke situaties.



Gooi de accu niet in het vuur.

## Accutype

Deze accu's kunnen worden gebruikt: DCB546, DCB547, DCB547G, DCB548, DCB549. Raadpleeg **Technische gegevens** voor meer informatie.

## Inhoud van de verpakking

De verpakking bevat:

- 1 Grasmaaier
- 1 Grasopvangzak
- 1 Afvoertrechter zijkant
- 1 Veiligheidsleutel
- 1 Gebruiksaanwijzing

**OPMERKING:** Bij de N-modellen worden geen accu's, laders en gereedschapskoffers geleverd. Bij de NT-modellen worden geen accu's en laders geleverd. Bij de B-modellen worden Bluetooth®-accu's geleverd.

**OPMERKING:** Het merkteken met het woord Bluetooth® en logo's zijn geregistreerde handelsmerken die eigendom zijn van Bluetooth®, SIG, Inc. en ieder gebruik van dergelijke merktekens door DEWALT is onder licentie. Overige handelsmerken en merknamen zijn eigendom van hun respectievelijke eigenaren.

- Controleer het gereedschap, de onderdelen of accessoires op eventuele beschadiging tijdens het transport.
- Neem de tijd om deze handleiding grondig door te lezen en te begrijpen voordat u het apparaat in gebruik neemt.

## Markeringen op het gereedschap

De volgende pictogrammen staan op het gereedschap vermeld:



Lees de gebruikershandleiding vóór gebruik.



Richtlijn 2000/14/EC Gegarandeerd geluidsvermogen.



Stel het apparaat niet bloot aan regen.



Niet besproeien met water.



Draag altijd gepaste oogbescherming.



Draag altijd gepaste gehoorbescherming.



Let op de scherpe messen.



Maai niet op hellingen met een hoek van meer dan 15 °/25% om het risico op ernstig letsel te vermijden.



Geen dalende stroken maaien.



Geen stijgende stroken maaien.



Maai dwars over het vlak van hellingen met een hoek kleiner dan 15 °/25%.



Kijk altijd omlaag en achter u voordat en terwijl u achteruit loopt.







Gebruik de machine niet zonder de achterflap of de afvoertrechter achteraan geplaatst.

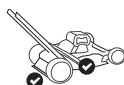

Gebruik de machine met de achterflap of de afvoertrechter achteraan geplaatst.

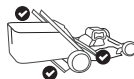

Gebruik de machine met de achterflap of de grasopvangzak geplaatst.



Inspecteer altijd het maai gebied voordat u gaat maaien en verwijder voorwerpen die door het mes kunnen worden weggeslingerd.

Draaiende messen kunnen ernstige letsels veroorzaken. Houd handen en voeten te allen tijde weg bij het maai mechanisme en de uitwerpopening. Let er altijd op dat het blad tot stilstand is gekomen. Laat de beugelhandgreep voor in-/uitschakelen los zodat de maaier wordt uitgeschakeld, wacht tot het mes tot stilstand is gekomen (ongeveer 3 seconden) en verwijder de veiligheidsleutel en de accu voordat u de grasopvangbak verwijdert of teruggeplaatst, de maaimachine schoonmaakt, onderhoudt vervoert of optilt.



Schakel de grasmaaier uit en wacht tot het mes is gestopt met draaien (ongeveer 3 seconden) en verwijder de veiligheidsleutel en de accu vóór het reinigen, onderhouden, vervoeren of optillen van de maaier.



Voorwerpen die door het blad worden geraakt, kunnen ernstige verwondingen toebrengen aan personen. Blijf achter de handgreep als de motor draait. Zorg er altijd voor dat personen en huisdieren zich op voldoende afstand van de grasmaaier bevinden wanneer deze in werking is. Laat de beugelhandgreep voor in-/uitschakelen los zodat de maaier wordt uitgeschakeld, wacht tot het maaiblad tot stilstand is gekomen (ongeveer 3 seconden) voordat u trottoirs, wegen, terrassen en grindpaden oversteeft.



Houd kinderen en omstanders op een afstand terwijl u een grasmaaier gebruikt.



## Positie datumcode (Afb. E)

De productiedatumcode **61** bestaat uit een 4-cijferig jaar gevolgd door een 2-cijferige week en wordt uitgebreid met een 2-cijferige fabriekscode.

## Beschrijving (Afb. A)



**WAARSCHUWING:** Pas het gereedschap of een onderdeel ervan nooit aan. Dit kan schade of persoonlijk letsel tot gevolg hebben.

- 1 Aandrijfhandgreep
- 2 Handgreepsteun
- 3 Ontgrendelknop handgreep
- 4 Hoofdhandgreep
- 5 Ontgrendelknop handgreep
- 6 Veiligheidsleutel
- 7 Schakeldoos
- 8 Beugelhandgreep
- 9 Zelfaandrijving hendel (alleen DCMWSP550)
- 10 Knop voor snelheidsinstelling (alleen DCMWSP550)
- 11 Aan/uit-knop
- 12 Bedieningspaneel
- 13 Indicatielampje oververhit
- 14 Indicatielampje meter uitschakelen belasting
- 15 Indicatielampje vouwen handgreep
- 16 Indicatielampje mes snijden
- 17 Resetknop mes
- 18 Laadniveau-indicator
- 19 Kap accu-ingang
- 20 Instelhendel maaihoogte
- 21 Deksel achterklep
- 22 Grasopvangzak
- 23 Handgreep grasopvangzak
- 24 Mulchstop
- 25 Afvoertrechter achteraan

## Bedoeld gebruik

Deze grasmaaier is ontworpen voor het professioneel maaien van gazons.

**NIET** gebruiken in natte omstandigheden of in de aanwezigheid van ontvlambare vloeistoffen of gassen.

Deze grasmaaier is een professionele machine voor de verzorging van gazons.

**LAAT KINDEREN** niet met het gereedschap in contact komen. Toezicht is vereist als onervaren gebruikers met dit product werken.

- **Jonge kinderen en personen met een zwakke gezondheid.** Dit apparaat is niet bedoeld voor gebruik door jonge kinderen en personen met een zwakke gezondheid, zonder toezicht.
- Dit product is niet bedoeld voor gebruik door personen (waaronder kinderen) die verminderde fysieke, zintuiglijke of psychische mogelijkheden hebben; wanneer sprake is van gebrek aan ervaring, kennis of vaardigheden is gebruik alleen toegestaan onder toezicht van een persoon die verantwoordelijk is voor de veiligheid van gebruikers. Kinderen mogen nooit alleen gelaten worden met dit product.

## MONTAGE EN AFSTELLINGEN



**GEVAAR:** *Schakel, om het risico op ernstig persoonlijk letsel te beperken, de unit uit en verwijder de veiligheidsleutel en de accu voordat u aanpassingen uitvoert of hulpstukken of accessoires plaatst/verwijderd. Per ongeluk starten van de machine kan letsel veroorzaken.*

### Instellingen aandrijfhandgreep (Afb. D, E)

De grasmaaier wordt verzonden in de opbergstand. U zult de aandrijfhandgreep **1** in de bedrijfsstand moeten zetten voordat u verder gaat.

#### De aandrijfhandgreep omhoog zetten (Afb. D, E)

1. Knijp om de aandrijfhandgreep **1** uit de opbergstand te zetten, op de ontgrendelknop van de handgreep **3**.  
**OPMERKING:** De ontgrendelknop van de handgreep **3** bevindt zich op de achterkant van de handgreepsteun **2**.  
**OPMERKING:** De hoofdhandgreep **4** moet aan beide kanten iets voorbij de stangen van de aandrijfhandgreep komen voordat de aandrijfhandgreep **1** uit de opbergstand getilt kan worden, zoals weergegeven op Afb. D.
2. Til de aandrijfhandgreep **1** op tot de vergrendelde positie. Luister tot u de klik hoort en verzeker dat de aandrijfhandgreep **1** in positie vergrendeld is voordat u verder gaat.
3. Schuif de hoofdhandgreep **4** naar buiten tot u een reeks klikken hoort. De aandrijfhandgreep **1** staat nu in de bedrijfsstand.  
**OPMERKING:** Let erop dat u net snoer niet inknipt, uittrekt of onder spanning zet **28**.

#### De hoogte van de hoofdhandgreep instellen (Afb. F)

De hoofdhandgreep **4** kan worden verlengd voor grote gebruikers.

1. Druk, om de hoofdhandgreep **4** lager te zetten, op de vrijgaveknop van de hendel **5** en trek de hoofdhandgreep weg van de handgreepsteun **2** tot u een klik hoort, die aangeeft dat de handgreep is vergrendeld in de lagere stand.

**OPMERKING:** De vrijgaveknop van de handgreep **5** bevindt zich op de onderkant van de handgreepsteun **2**.

2. Druk, om de hoofdhandgreep **4** hoger te zetten, op de vrijgaveknop van de hendel **5** en trek de hoofdhandgreep weg van de handgreepsteun **2** tot u een klik hoort, die aangeeft dat de handgreep is vergrendeld in de hogere stand.
3. Verzeker dat de hoofdhandgreep **4** in positie is vergrendeld voordat u verder gaat.  
**OPMERKING:** Als de accu **26** en veiligheidsleutel **6** geplaatst zijn en er aan de beugelhandgreep **8** wordt getrokken, zal het indicatielampje voor het samenvoegen van de handgreep **15** gaan branden als de aandrijfhandgreep **1** niet in positie is vergrendeld.
4. Druk, om de hoofdhandgreep **4** op de lagere stand te zetten, op de vrijgaveknop van de hendel **5** en duw de hoofdhandgreep **4** in de richting van de handgreepsteun **2** tot u **een klik hoort**, die aangeeft dat de handgreep is vergrendeld in de lagere stand.
5. Verzeker dat de hoofdhandgreep **4** in positie is vergrendeld voordat u verder gaat.

### Opslagmodus (Afb. G-L)



**GEVAAR: CONTROLEER, VOORDAT U DE ACCU VERWIJDERD OF PLAATST, DAT DE VEILIGHEIDSSLEUTEL IS VERWIJDERD ZODAT WORDT VOORKOMEN DAT DE MAAIMACHINE WORDT INGESCHAKELD.**



**GEVAAR:** *Schakel de unit uit en verwijder de veiligheidsleutel en accu.*

1. Druk, om de hoofdhandgreep **4** in te trekken, op de vrijgaveknop van de handgreep **5** en duw de hoofdhandgreep **4** in de richting van de handgreepsteun **2** tot u twee klikken hoort, wat aangeeft dat beide kanten van de handgrepen in vergrendelde positie staan. De hoofdhandgreep **4** moet volledig tegen de handgreepsteun staan.  
**OPMERKING:** De hoofdhandgreep **4** moet zich volledig binnen de handgreepopeningen bevinden **29**. Als ze niet vast staan zoals weergegeven op Afb. G, druk de hoofdhandgreep **4** dan in de richting van de handgreepsteun **2** tot u twee klikken hoort en beide kanten van de handgreepopeningen **29** dicht zijn, zoals weergegeven op Afb. H.  
**OPMERKING:** Verzeker dat de twee opslaggrendels **30** op de achterkant van de stangen van de aandrijfhandgreep **1** naar buiten gericht zijn zoals weergegeven op Afb. J voordat u de aandrijfhandgreep **1** laat zakken naar de opbergstand.
2. Vouw de aandrijfhandgreep **1** in de richting van de voorwielen **32** naar de opbergstand. Luister tot u twee klikken hoort wanneer de twee opslaggrendels **30** in de opslagsleuven **31** schuiven, zoals weergegeven op Afb. K.
3. Verzeker dat de aandrijfhandgreep **1** in de bewaarstand is vergrendeld voordat u verder gaat.
4. De grasmaaier kan rechtop worden opgeslagen, met de grasopvangbak verwijderd, of plat op de wielen zoals

weergegeven op Afb.L.

**OPMERKING:** Let erop dat u net snoer niet inknipt, uittrekt of onder spanning zet 28.

## Grasopvangzak (Afb. M)

 **GEVAAR:** Schakel de unit uit en verwijder de veiligheidssleutel en accu.

1. Til het deksel van de achterklep op **21**, verwijder de mulchstop **24** en plaats de grasopvangzak **22** op de maaier zodat de zak **33** in de sleuven **39** in de binnenste plastic oppervlakken op de beugels van de handgreep schuift. Laat daarna het deksel van de achterklep zakken **21**.
- OPMERKING:** Verwijder, indien geplaatst, de uitlaatrechter achteraan **25** en verzeker dat het deksel van de achterklep **21** volledig omhoog staat voordat u de grasopvangzak plaatst **22**.

## Mulchen (Afb. N)

 **GEVAAR:** Schakel de unit uit en verwijder de veiligheidssleutel en accu.

1. Verwijder de grasopvangzak **22** of de uitlaatrechter achteraan **25** om de maaier in de mulch-stand te gebruiken.
2. Til het deksel van de achterklep op **21** en schuif de mulchstop **24** volledig in de maaier.
3. Verzekert dat de pinnen **35** op de mulchstop **24** in de sleuven op de maaier **36** klikken zoals weergegeven op Afb. N.
4. Verzekert dat het deksel van de achterklep **21** dicht is.

## Zijopening (Afb.O)

 **GEVAAR:** Schakel de unit uit en verwijder de veiligheidssleutel en accu.

1. U kunt de maaimachine met de zijopening laten werken door de grasopvangzak **22** te verwijderen.
- OPMERKING:** Verwijder de mulchstop **24**, indien geplaatst.
2. Til het deksel van de achterklep **21** op en haak de afvoertrechter achteraan **25** op de maaier en in de sleuven aan de linkerkant zoals weergegeven op Afb. O.
  3. Laat het deksel van de achterklep **21** los en verzeker dat de afvoertrechter achteraan **25** op zijn plaats bevestigd is voordat u de maaier gebruikt.

## Hoogte van de maaimachine afstellen (Afb. P)

U kunt de maaihoogte afstellen met de hendel **20** voor de hoogteafstelling.

**OPMERKING:** Als u niet zeker weet op welke hoogte u moet maaien, begin dan te maaien met hendel voor de hoogteafstelling **20** in hoogste stand en stel de hoogte, naar behoefte, lager in.

## De maaihoogte instellen

1. Trek de hendel **20** van de hoogte-afstelling los van de vergrendel nok **37**.
2. Verplaats de hendel **20** in de richting van de achterzijde van de maaimachine als u de maaihoogte wilt verhogen.

3. Verplaats de hendel **20** in de richting van de voorzijde van de maaimachine als u de maaihoogte wilt verlagen.
4. Duw de hendel voor de afstelling van de maaihoogte **20** in één van de vergrendelknokken **37**.

## WERKING

 **GEVAAR:** Schakel, om het risico op ernstig persoonlijk letsel te verminderen, de eenheid uit en verwijder de veiligheidssleutel en de accu voordat u aanpassingen uitvoert of hulpstukken of accessoires plaatst/verwijdert. Per ongeluk starten kan letsel veroorzaken.

## Juiste handpositie (Afb. Q, R)

 **WAARSCHUWING:** Beperk het risico op ernstig persoonlijk letsel, plaats **ALTIJD** uw handen in de juiste positie, zoals afgebeeld.

 **WAARSCHUWING:** Beperk het risico van ernstig persoonlijk letsel, houd het gereedschap **ALTIJD** stevig vast, zodat u bent voorbereid op een plotselinge terugslag.

### DCMWP500

Voor de juiste handpositie zet u beide handen op de hoofdhandgreep **4** en de beugelhandgreep **8** zoals weergegeven op Afb. Q.

### DCMWP550

Voor de juiste handpositie zet u beide handen op de hoofdhandgreep **4** en de beugelhandgreep **8** terwijl de grasmaaier niet in de zelftrekkende modus staat; en beide handen op de hoofdhandgreep en de beugelhandgreep en de hendel voor zelftrekken **9** in de zelftrekkende modus, zoals weergegeven op Afb. R.

## LEES DEZE INSTRUCTIEHANDLEIDING VOOR GEBRUIK VAN UW GRASMAAIER

Raadpleeg Afb. A aan het begin van deze handleiding voor de volledige lijst van componenten. Bewaar deze handleiding zodat u deze later ook nog kunt raadplegen.

 **GEVAAR: Scherp bewegend mes.** Gebruik de grasmaaier niet in de mulch-stand, als de achterste opening niet onder veerdruk is gesloten, omdat dit ernstige verwondingen tot gevolg kan hebben. Breng uw grasmaaier naar het servicecentrum bij u in de buurt voor reparatie.

 **GEVAAR:** Werk niet met de maaimachine als de handgreep niet op z'n plaats is vergrendeld.

 **GEVAAR: Scherp bewegend mes.** Gebruik de grasmaaier nooit in combinatie met de grasopvang als de haken van de grasopvangzak niet goed op de grasmaaier zijn bevestigd en de achterste uitwerping niet stevig tegen de grasopvangzak is aangedrukt, omdat dit tot ernstig letsel kan leiden.

 **GEVAAR: Scherp bewegend mes.** Gebruik de maaier niet in de modus met zijdelings uitwerpen, tenzij de uitvoertrechter opzij juist geïnstalleerd is, met de achterklep er stevig tegenaan rustend.

**!** **WAARSCHUWING:** Laat de maaimachine op z'n eigen snelheid werken. Overbelast het gereedschap niet.

## De accu plaatsen en verwijderen (Afb. S)

**!** **GEVAAR: CONTROLEER, VOORDAT U DE ACCU VERWIJDERT OF PLATST, DAT DE VEILIGHEIDSSLEUTEL IS VERWIJDERD ZODAT WORDT VOORKOMEN DAT DE MAAIMACHINE WORDT INGESCHAKELD.**

De grasmaaier zal uitschakelen en het indicatielampje oververhit **13** zal knipperen als de accu de limiet voor hoge temperatuur bereikt, wat kan worden veroorzaakt door het maaien van dik gras. Als dit zich voordoet, laat de accu dan afkoelen en ga verder met maaien met het maaidek hoger ingesteld.

**OPMERKING:** U bereikt het beste resultaat wanneer de accu volledig is opgeladen.

### De accu plaatsen

- Maak de accupoort toegankelijk door de kap **19** van de opening op te tillen en de accu zichtbaar te maken **38**.
- Schuif de accu **26** in de accupoort **38** tot u een klik hoort (Afb. S).  
**OPMERKING:** Verzekert dat de accu volledig op z'n plaats zit en goed is vergrendeld.
- Sluit het deksel van de accupoort **19**. Verzekert dat het deksel van de accupoort volledig dicht is voordat u de grasmaaier start.

### De accu verwijderen

- Til het deksel van de accupoort **19** op om de accupoort toegankelijk te maken **38**.
- Druk de vrijgaveknop van de accu **27** in en trek de accu **26** uit de accupoort.

### Accu's met vermogenmeter (Afb. C)

Er zijn accu's van de merken DEWALT met een vermogenmeter en deze bestaat uit drie groene LED-lampjes die een aanduiding geven van de resterende lading van de accu.

U kunt de vermogenmeter activeren door de knop **62** van de vermogenmeter ingedrukt te houden. Een combinatie van de drie groene LED-lampjes gaat branden en dat geeft een aanduiding van de hoeveelheid lading die de accu nog heeft. Wanneer de lading in de accu onder het bruikbare niveau ligt, gaat de vermogenmeter niet branden en moet de accu worden opgeladen.

**OPMERKING:** De accumeter geeft slechts een indicatie van de hoeveelheid lading die de accu nog heeft. De indicator geeft geen aanwijzingen over de functionaliteit van het gereedschap en is onderhevig aan schommelingen afhankelijk van productcomponenten, temperatuur en de toepassing door de eindgebruiker.

### Veiligheidsleutel (Afb. T)

**!** **GEVAAR: Scherp bewegend mes.** Om onbedoeld starten of onbevoegd gebruik van uw snoerloze grasmaaier te voorkomen, is er een verwijderbare veiligheidsleutel in het

ontwerp van de grasmaaier opgenomen. De maaimachine wordt volledig uitgeschakeld wanneer u de veiligheidsleutel uit de maaimachine haalt.

**!** **GEVAAR: Draaiende messen kunnen ernstige letsels veroorzaken.** Schakel de machine uit en verwijder de veiligheidsleutel en de accu wanneer u de grasmaaier onbeheerd achterlaat of wanneer u deze oplaadt, schoonmaakt, onderhoudt, vervoert, optilt of opbergt.

- Steek de veiligheidsleutel **6** in het sleutelgat **50** op de hoofdhandgreep **4**, tot deze volledig in het sleutelgat steekt **50** zoals weergegeven op Afb. T.
- De grasmaaier is nu klaar voor gebruik.

### LED-indicatielampjes dashboard (Afb. A, U)

Het bedieningspaneel **12** bevat het indicatielampje voor het laadniveau, het indicatielampje meter maaibelasting, het indicatielampje voor oververhitting, het indicatielampje voor het vouwen van de handgreep, het indicatielampje voor het slijpen van het mes en een resetknop.

### Indicatielampje laadniveau (Afb. U)





De DCMWSP500 en DCMWSP550 zijn uitgerust met een indicatielampje voor het laadniveau. Dit zal het huidige laadniveau van de accu weergeven tijdens gebruik. De meter geeft geen aanwijzingen over de functionaliteit van het gereedschap en is onderhevig aan schommelingen afhankelijk van productcomponenten, temperatuur en de toepassing door de eindgebruiker.

- De indicatie-LED's voor het laadniveau **18** zullen gaan branden, om het laadniveau van de batterij in procenten weer te geven.
- Als alle 5 indicatie-LED's voor het laadniveau **18** branden, is de accu volledig opgeladen.
- Als er slechts een indicatie-LED voor het laadniveau **18** brandt, is het laadniveau laag en zal het daarna knipperen als de accu ontladen wordt. Verwijder de accu en laad deze op.

### Indicatie-LED's voor het laadniveau

	LAADNIVEAU	KLEUR LAAD-LED
	85% - 100%	Wit
	70% - 85%	Wit
	50% - 70%	Wit

LAADNIVEAU	KLEUR LAAD-LED
 25% - 50%	Wit
 ≤25%	Wit
 Uitschakelen vanwege laag accuniveau	Wit en knipperend

### Indicatielampje voor vouwen handgreep (Afb. U)



Het indicatielampje vouwen handgreep **15** zal branden als de aandrijfhandgreep **1** niet in de bedrijfsstand staat terwijl de veiligheidssleutel **6** en de accu **26** geïnstalleerd zijn en er aan de beugelhandgreep **8** getrokken wordt. Om het indicatielampje vouwen handgreep te wissen **15**, raadpleeg het deel **Aandrijfhandgreep in deze handleiding**.

### Indicatielampje meter maaibelasting (Afb. U)

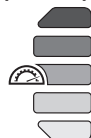

Het indicatielampje meter maaibelasting **14** gaat wit, geel of rood branden tijdens het maaien.

- Wit wijst op een lage maaibelasting.
- Geel wijst op een gemiddelde maaibelasting.
- Rood wijst op een hoge maaibelasting. De bedrijfstijd zal afnemen als er lange tijd een hoge belasting is tijdens het maaien.

### Indicatielampje oververhit (Afb. U)



- Het indicatielampje oververhit **13** zal oranje gaan branden en daarna knipperen als de accu of motor overbelast is tijdens gebruik.
- Het indicatielampje oververhit **13** zal rood gaan branden en daarna knipperen als de module een hoge temperatuur heeft bereikt.
- Laat, om het indicatielampje oververhit **13** te wissen, de accu en de maaier afkoelen. Start, na het afkoelen, de grasmaaier opnieuw en ga verder met maaien met het dek van de grasmaaier hoger ingesteld.

### Indicatielampje mes slijpen (Afb. U)



Het indicatielampje voor het slijpen van het mes **16** zal gaan branden als de messen onderhouden vereisen. Slijp of vervang de messen, raadpleeg het deel **Mes slijpen** in deze handleiding.

### Resetknop mes (Afb. U)



**OPMERKING:** Verzeker dat de accu **26** en de veiligheidssleutel **6** geïnstalleerd zijn voordat u probeert om te resetten.

Schakel, om het indicatielampje mes slijpen **16** te wissen, het bedieningspaneel **12** in door aan de beugelhandgreep **8** te trekken en deze tegen de hoofdhandgreep te houden **4**. Houd de resetknop van het mes **17** ingedrukt tot het indicatielampje mes snijden **16** uit gaat.

### De maaimachine starten (Afb. Q-T)



**GEVAAR: Scherp bewegend mes. Probeer nooit de werking van het systeem met de schakelkast en de veiligheidssleutel uit te schakelen omdat dit tot ernstig letsel kan leiden.**



**WAARSCHUWING: Controleer of zelftrekken is uitgeschakeld, voordat de maaier wordt gestart.**

**OPMERKING:** De grasmaaier is klaar voor gebruik wanneer de accu **26** en de veiligheidssleutel **6** zijn geplaatst.

1. Maak de accupoort toegankelijk door de kap **19** van de opening op te tillen en de accu zichtbaar te maken **38**.
2. Schuif de accu **26** in de accupoort **38** tot u een klik hoort. **OPMERKING:** Controleer dat de accu volledig geplaatst is en goed is vergrendeld voordat u de grasmaaier start.
3. Sluit het deksel van de accupoort **19**. Verzeker dat het deksel van de accupoort **19** volledig dicht staat voordat u de grasmaaier start.
4. Steek de veiligheidssleutel **6** in het sleutelgat **50** op de hoofdhandgreep **4**, tot deze volledig in het sleutelgat steekt **50** zoals weergegeven op Afb. T.
5. Trek om het bedieningspaneel **12** in te schakelen aan de beugelhandgreep **8** en houd deze tegen de hoofdhandgreep **4**.
6. Blijf om de messen te starten de beugelhandgreep **8** tegen de hoofdhandgreep **4** houden en druk daarna op de aan/uit-knop **11**. **OPMERKING:** Zodra de grasmaaier gestart is, kunt u de aan/uit-knop **11** loslaten maar moet u de beugelhandgreep **8** tegen de hoofdhandgreep **4** houden om de grasmaaier in werking te houden.
7. SCHAKEL DE GRASMAAIER uit door de beugelhandgreep **8** los te laten.



**WAARSCHUWING: Probeer nooit een schakelaar of de beugelhandgreep in de ON-stand te vergrendelen.**

**OPMERKING:** Zodra de beugelhandgreep **8** terug naar de originele positie is gekeerd, zal het "Automatisch remmechanisme" geactiveerd worden. De motor wordt afgeremd en de messen zullen na drie seconden of sneller stoppen met draaien. Als de messen langer dan drie seconden blijven draaien, stop dan met de grasmaaiër te gebruiken en laat de machine nakijken.

## DCMWSP550 ALLEEN

### Zelftreksysteem (Afb. V)



**GEVAAR: Scherp bewegend mes. Probeer nooit om de werking van de schakelkast, het zelftreksysteem of het veiligheidssleutelsysteem te overbruggen, dit kan ernstig letsel veroorzaken.**

Uw grasmaaiër DCMWSP550 is uitgerust met een zelftreksysteem, dat onafhankelijk van de messen werkt.

1. Druk om zelftrekken te gebruiken de hendel voor zelftrekken **9** in de richting van de hoofdhandgreep **4**.
2. Laat om zelftrekken uit te schakelen de hendel voor zelftrekken los **9**.

**OPMERKING:** Tijdens het maaien, is het mogelijk eenvoudiger om rond objecten, zoals een boom of planten, te maaien als de functie voor zelftrekken is uitgeschakeld. De grasmaaiër kan gemakkelijk worden gebruikt met de functie zelftrekken uitgeschakeld.

## DCMWSP550 ALLEEN

### Knop voor snelheidsregeling (Afb. W)

Uw DCMWSP550 grasmaaiër is uitgerust met een knop voor snelheidsregeling **10** naast het bedieningspaneel **12**. De cijfers op de knop voor snelheidsregeling **10** geven aan hoe snel of traag het zelftreksysteem de grasmaaiër zal aandrijven. Door een lager cijfer te kiezen, zal de grasmaaiër trager bewegen. Door een hoger cijfer te kiezen, zal de grasmaaiër sneller bewegen.

1. Draai om de snelheid van het zelftreksysteem te verhogen de knop voor snelheidsregeling **10** in de richting van het konijnpictogram **40**.

**OPMERKING:** De knop voor snelheidsregeling **10** zal een hoger cijfer weergeven.

2. Draai om de snelheid van het zelftreksysteem te verlagen de knop voor snelheidsregeling **10** in de richting van het slakpictogram **41**.

**OPMERKING:** De knop voor snelheidsregeling **10** zal een lager cijfer weergeven.

### Overbelasting van de maaimachine

Voorkom beschadiging door overbelasting, maai niet te veel gras tegelijkertijd. Ga langzamer maaien of verhoog de maaihoogte.

### Maaitips (Afb. T)



**WAARSCHUWING: INSPECTEER ALTIJD HET GEBIED WAAR DE GRASMAAIER GEBRUIKT ZAL WORDEN EN VERWIJDER ALLE STENEN, TAKKEN, DRADEN, HONDENKLUIVEN EN ANDER VUIL DIE DOOR**

### HET DRAAIEND MES WEGGESLINGERS Zouden KUNNEN WORDEN.



**WAARSCHUWING:** *Maai dwars over het vlak van een helling, nooit omhoog en omlaag. Ga zeer voorzichtig te werk wanneer u op een helling van richting verandert. Maai niet op te steile hellingen (meer dan 15 graden). Zorg er altijd voor dat u stevig op uw voeten staat.*

- Laat de beugelhandgreep **8** los om de grasmaaiër "UIT" te schakelen wanneer u over grindoppervlakken loopt (de stenen kunnen weggeslingerd worden door het mes).
- Stel de grasmaaiër op de hoogste maaihoogte in wanneer u een ruwe ondergrond of in hoog onkruid maait. Wanneer u te veel gras tegelijk verwijdert, kan de motor overbelast raken en stoppen.
- Als u een grasopvangzak **22** gebruikt in perioden dat het gras snel groeit, kan het gras bij de uitwerpopening een verstopping veroorzaken. Laat de beugelhandgreep los en schakel de maaimachine uit, verwijder vervolgens de veiligheidssleutel **6** en de accu **26**. Verwijder de grasopvangzak **22** en schud het gras naar de onderkant van de zak. Verwijder ook het gras of de rommel die zich misschien rond de uitwerpopening heeft verzameld. Plaats de grasopvangzak **22** opnieuw.
- Als de maaimachine abnormaal begint te trillen, schakel de machine dan uit door de handgreep los te laten en neem de veiligheidssleutel en de accu uit. Zoek onmiddellijk naar de oorzaak. Trillen is een waarschuwing dat er een probleem is. Gebruik de grasmaaimachine niet tot er een onderhoudscontrole is uitgevoerd.
- Houd voor het beste maairesultaat de messen scherp en uitgebalanceerd.
- Inspecteer en reinig de grasmaaiër grondig na elk gebruik. Een dek met aangetrokken gras zal de prestaties verminderen.
- Laat altijd de beugelhandgreep los en zet de maaimachine uit, neem de veiligheidssleutel uit en neem de accu uit, wanneer u de maaimachine onbeheerd achter laat, ook al is het maar voor even.

### Onderstaande suggesties zullen u helpen om maximaal plezier te hebben van uw snoerloze grasmaaiër:

- Maai langzamer op plekken waar het gras zeer lang of dik is.
- Maai geen gras dat nat is door de regen of van de dauw.
- Maai uw gazon regelmatig, vooral wanneer het gras hard groeit.

**OPMERKING:** Het wordt aanbevolen om uw accu op te laden na elk gebruik, om de levensduur van de accu te verlengen. Vaak opladen is niet schadelijk voor uw accu, en maakt dat de accu volledig is opgeladen en klaar is voor de volgende maaibeurt van uw gazon.

**OPMERKING:** De accu niet volledig opgeladen opbergen, zal de levensduur verkorten.

## ONDERHOUD

Dit product is ontworpen om gedurende een lange periode te werken met een minimum aan onderhoud. Of het product



voortdurend naar tevredenheid zal functioneren, hangt af van de juiste zorg en regelmatige reiniging.



**GEVAAR: Beperk het risico op ernstig persoonlijk letsel, schakel de unit uit en verwijder de veiligheidssleutel en de accu's voordat u aanpassingen uitvoert of hulpstukken of accessoires plaatst/verwijderd.** Per ongeluk starten kan letsel veroorzaken.

Aan de lader en de accu kan geen onderhoud worden verricht.

## Als optie verkrijgbare accessoires



**WAARSCHUWING:** Omdat accessoires die niet worden aangeboden door DEWALT niet met dit product zijn getest, kan het gebruik van dergelijke accessoires met dit gereedschap gevaarlijk zijn. Beperk het risico van letsel, gebruik uitsluitend door DEWALT Door aanbevolen accessoires moeten worden gebruikt met dit product.

Vraag uw dealer nadere informatie over de juiste accessoires.

## Messen verwijderen en plaatsen (Afb. X-DD)



**GEVAAR: RISICO VAN LETSEL. WANNEER U HET SYSTEEM VAN MESSEN WEER MONTEERT, IS HET BELANGRIJK DAT U IEDER ONDERDEEL GOED INSTALLEERT, ZOALS HIERONDER WORDT BESCHREVEN. ONJUISTE MONTAGE VAN DE MESSEN OF VAN ANDERE ONDERDELEN VAN HET MESSYSTEEM, KAN ERNSTIG LETSEL VEROORZAKEN.**



**GEVAAR: Beperk het gevaar op ernstig persoonlijk letsel tot een minimum: zet de machine uit, en neem de veiligheidssleutel en de accu's uit voor u aanpassingen uitvoert of hulpstukken of accessoires plaatst/verwijderd.** Wanneer het gereedschap per ongeluk wordt gestart, kan dat leiden tot letsel.

**Vervangmessen zijn verkrijgbaar bij het erkend servicecentrum bij u in de buurt.** Deze grasmaaier vereist vervangmessen: DT20902.

Zaag een stuk van 38 mm x 89 mm hout **42** (ongeveer 1 cm lang) om te voorkomen dat de messen draaien tijdens het verwijderen van de bevestigingsbout van het mes **43**.



**WAARSCHUWING:** Gebruik handschoenen en geschikte oogbescherming. Draai de maaimachine op z'n zij. Let op de scherpe randen van het mes.

1. Plaats de grasmaaier op zijn kant, met twee wielen plat op de grond.
2. Plaats het stuk hout van 38 mm x 89 mm **42** tussen de meseenheid **47** en de buitenste lip van de kap zoals weergegeven op Afb. X om te voorkomen dat de messen draaien.
3. Schroef de bout van de meseenheid **43** los en verwijder deze met 14 mm (9/16") moersleutel **44** (niet meegeleverd) zoals weergegeven op Afb. X, Y.
4. Verwijder de afstandsring **45** en de meseenheid **47** van de as van het mes **49**.
5. Zet de meseenheid **47** vast in een bankschroef **34** zoals weergegeven op Afb. Z.

6. Schroef de vier mesbouten **51** los met een 14 mm (9/16") moersleutel **44** (niet meegeleverd) zoals weergegeven op Afb. Z. Draai eerst de twee mesmoeren **51** los voor mes **1 52** en verwijder mes **1**. Schroef daarna de mesmoeren **51** los voor mes **2 53** en trek mes **2** van de mesnaaf **48**.  
**OPMERKING:** De messen van de maaier **52** en **53** hebben bevestigingsgaten **55** waardoor ze alleen in de juiste richting op de mesnaaf **48** geplaatst kunnen worden.
7. Inspecteer alle onderdelen op beschadiging en vervang onderdelen als dat nodig is.
8. Plaats geslepen of nieuwe messen op de mesnaaf **48** zoals weergegeven op Afb. AA, BB.
9. Mes **2 53** wordt eerst geplaatst, de boutgaten uitgelijnd met de buitenste mesbouten **56** en het bevestigingsgat **55** op de mesnaaf **48** zoals weergegeven op Afb. AA.  
**OPMERKING:** Verzeker dat het bevestigingsgat **55** het gat **57** op de mesnaaf **48** omvat, zoals weergegeven op Afb. AA. Het gat **57** moet voorbij mes **2 53** uitsteken.
10. Mes **1 52** wordt als tweede geplaatst, met de boutgaten uitgelijnd met de binnenste mesbouten **58** en het bevestigingsgat **55** op de mesnaaf **48** zoals weergegeven op Afb. BB.  
**OPMERKING:** Verzeker dat het bevestigingsgat **55** het gat **57** op de mesnaaf **48** omvat, en vlak zit zoals weergegeven op Afb. BB.  
**OPMERKING:** Als mes **1 52** niet gelijk zit met het gat **57** op de mesnaaf **48**, dan werden de messen in de foute volgorde gemonteerd en moeten ze verwisseld worden.
11. Schroef de vier mesmoeren **51** op de mesbouten **56** en **58** zoals weergegeven op Afb. AA, BB. Zet de vier mesmoeren **51** met de hand vast.  
**OPMERKING:** Zorg er bij het plaatsen van geslepen of nieuwe messen op de mesnaaf **48** voor dat de onderkant van het mes gemarkeerd als **Graskant** naar de grond gericht is als de maaier opnieuw in de normale rechte positie gezet wordt.
12. Zet de meseenheid **47** vast in een bankschroef **34**. Zet de vier mesmoeren **51** vast met een 14 mm (9/16") moersleutel **44** (niet meegeleverd). Zet de vier mesmoeren vast met een aanhaalmoment **51** tot 18-27 Nm (13-20 ft-lbs).
13. Plaats, in deze volgorde, de meseenheid **47** en de afstandsring met gat **45** op de mesas **49** zoals weergegeven op Afb. CC.  
**OPMERKING:** Lijn de gaten **46** op de afstandsring **45** uit met de sleuven **60** op de mesas **49** zoals weergegeven op Afb. CC.
14. Plaats de bout van de meseenheid **43** en zet deze met de hand vast.
15. Plaats het stuk hout van 38 mm x 89 mm **42** tussen de meseenheid **47** en de buitenste lip van de kap zoals weergegeven op Afb. DD om te voorkomen dat de messen draaien.
16. Zet de bout van de meseenheid **43** volledig vast met een 14 mm (9/16") moersleutel **44** (niet meegeleverd). Zet de

bout van de meeseheid vast met een aanhaalmoment **43** tot 50-68 Nm (37-50 ft-lbs).

17. Zet de grasmaaier opnieuw normaal rechtop.

## Slijpen van het mes (Afb. EE)

HOUD HET MES SCHERP ZODAT DE MAAIMACHINE OPTIMAAL KAN PRESTEREN. EEN BOT MES MAAIT HET GRAS NIET GOED.



**WAARSCHUWING:** Draag handschoenen en geschikte oogbescherming wanneer u een mes verwijdert, slijpt en plaatst. Verzekert dat de veiligheidsleutel en accu verwijderd zijn.

Het mes twee keer per maaiseizoen slijpen is onder normale omstandigheden gewoonlijk voldoende. Zand maakt dat het blad snel bot wordt. Als uw gazon zanderige aarde heeft, zult u het maaiblad misschien vaker moeten slijpen. **VERVANG GEBOGEN OF BESCHADIGDE MESSEN ONMIDDELIJK.**

### Bij het slijpen van een mes:

- Verzekert dat het mes in balans blijft.
- Slijp het mes onder de oorspronkelijke maaihoek.
- Slijp de snijkanten aan beide zijden van het mes en verwijder gelijke hoeveelheden materiaal van beide zijden.

### Een mes slijpen in een bankschroef (Afb. EE)

1. Verzekert dat de beugelhandgreep is vrijgegeven, de messen zijn gestopt en de veiligheidsleutel en accu zijn verwijderd vóór het verwijderen van de messen.
2. Messen van de grasmaaier verwijderen. Zie instructies voor **Messen verwijderen en installeren**.
3. Zet het mes **52** of **53** vast in een bankschroef **34**.
4. Draag de juiste oogbescherming en handschoenen, ga voorzichtig te werk zodat u zich niet snijdt.
5. Vijl de snijranden van het blad voorzichtig met een fijne vijl **54** (niet meegeleverd) of een slijpsteen (niet meegeleverd), handhaaf de hoek van de oorspronkelijke snijrand.
6. Controleer de balans van het maaiblad. Zie instructies voor **Maaiblad uitbalanceren**.
7. Plaats het mes opnieuw op de grasmaaier en zet het stevig vast.

## Mes balanceren (Afb.)

Controleer de balans van elk mes **52** of **53** door het bevestigingsgat **55** over een nagel of ronde schroevendraaier **59**, horizontaal in een bankschroef geklemd **34** te plaatsen. Als een uiteinde van het mes omlaag draait, vijl dan langs de scherpe rand van dat omlaag draaiende deel. Het maaiblad is goed uitgebalanceerd wanneer geen van de uiteinden omlaag draait.

## Reiniging (Afb. A)



**WAARSCHUWING:** Blaas minstens een keer per week vuil en stof uit alle luchtuitlaten met schone, droge lucht. Draag om het risico op oogletsel te minimaliseren, altijd gepaste oogbescherming en een goedgekeurd stofmasker tijdens het uitvoeren van deze procedure.



**WAARSCHUWING:** Gebruik nooit oplosmiddelen of andere bijtende chemicaliën voor het reinigen van niet-metalen onderdelen van het gereedschap. Deze

chemicaliën kunnen de kunststof materialen die in deze onderdelen worden gebruikt, week maken. Gebruik een doek die alleen met water en een milde zeep vochtig is gemaakt. Laat nooit vloeistof in het gereedschap komen; dompel nooit een onderdeel van het gereedschap onder in een vloeistof.

- Laat de beugelhandgreep **8** los om de grasmaaier uit te schakelen, laat de messen tot stilstand komen.
- Verwijder de accu en de veiligheidsleutel.
- Verwijder grasresten die zich aan de onderzijde van het maimechanisme hebben verzameld. Niet besproeien met water of andere vloeistoffen.
- Controleer na meerdere malen gebruiken dat alle blootstelde bevestigingen nog vast zitten.

## Corrosie (Afb. A)

Kunstmest en andere chemicaliën voor de tuin bevatten actieve stoffen die de corrosie van metalen zeer versnellen. Als u op plaatsen maait waar meststoffen of andere chemicaliën zijn gebruikt, moet de maaimechanisme daarna onmiddellijk als volgt worden gereinigd:

Laat de beugelhandgreep **8** los om de grasmaaier uit te schakelen en verwijder de accu en de veiligheidsleutel. Neem alle blootgestelde onderdelen af met een vochtige doek.



**OPGELET:** Probeer niet de om de grasmaaier schoon te maken door er water op te spuiten. Berg het gereedschap niet op bij of op kunstmest of chemicaliën. Het gereedschap kan als het zo is opgeborgen snel gaan roesten.

## Smering

Uw elektrische gereedschap heeft geen aanvullende smering nodig.

## Bescherming van het milieu



Gescheiden afvalinzameling. Producten en accu's die zijn voorzien van dit symbool mogen niet bij het normale huishoudafval worden weggegooid.

Producten en accu's bevatten materialen die kunnen worden herwonnen en gerecycled waardoor de vraag naar grondstoffen afneemt. Recycle elektrische producten en accu's volgens de ter plaatse geldende voorschriften. Nadere informatie is beschikbaar op [www.2helpU.com](http://www.2helpU.com).

## Oplaadbare accu

Deze accu met lange levensduur moet worden opgeladen wanneer de accu niet voldoende vermogen levert voor werkzaamheden die eerder zonder veel moeite werden gedaan. Ruim de accu aan het einde van zijn technische levensduur op en houd daarbij rekening met het milieu:

- Maak de accu geheel leeg en haal de accu vervolgens uit het gereedschap.
- Li-Ion-cellen kunnen worden gerecycled. Breng ze terug bij uw leverancier of naar het milieupark bij u in de buurt. De ingezamelde accu's zullen worden gerecycled of op juiste wijze tot afval worden verwerkt.

## GIDS VOOR HET OPLOSSEN VAN PROBLEMEN

 **GEVAAR:** Beperk het gevaar op ernstig persoonlijk letsel tot een minimum: zet de machine uit en neem de veiligheidssleutel en de accu uit, voordat u een aanpassing uitvoert of hulpstukken of accessoires verwijderd/installeert. Een onvoorziene opstart kan letsel veroorzaken.

Voor hulp met uw product, bel uw plaatselijk DeWALT erkend servicecentrum.

PROBLEEM	OPLOSSING
De maaimachine loopt niet wanneer de beugelhandgreep wordt geactiveerd	<p>Controleer om te verzekeren dat de veiligheidssleutel is geïnstalleerd en volledig geplaatst is en dat de aan/uit-knop is ingedrukt.</p> <p>Laat de beugelhandgreep los. Schakel de grasmaaier uit. Verwijder veiligheidssleutel en accu. Keer de maaiër om en controleer of de messen vrij kunnen draaien.</p> <p>Controleer dat de accuimte vrij is van vuil en de accu goed is aangesloten.</p> <p>Is de accu volledig opgeladen? Druk op de knop voor het laadniveau.</p> <p>Als het indicatielampje voor het vouwen van de handgreep <b>15</b> brandt, raadpleeg dan het deel <b>De aandrijfhandgreep omhoog zetten</b> in deze handleiding.</p>
De mesmotor stopt tijdens het maaien	<p>Laat de beugelhandgreep los. Schakel de grasmaaier uit. Verwijder veiligheidssleutel en accu. Keer de maaiër om en controleer of de messen vrij kunnen draaien.</p> <p>Verhoog de maaihoogte van de wielen naar de hoogste positie en start de maaimachine.</p> <p>Controleer dat er zich geen vuil in de accuimte bevindt.</p> <p>Is de accu volledig opgeladen? Druk op de knop voor het laadniveau.</p> <p>Voorkom overbelasting van de maaimachine. Ga langzamer maaien of verhoog de maaihoogte.</p> <p>Als het indicatielampje voor oververhitting <b>13</b> brandt, laat de accu en de grasmaaier dan afkoelen. Start de grasmaaier na het afkoelen opnieuw en ga verder met maaien met de maaihoogte hoger ingesteld.</p>
De aandrijfhandgreep <b>1</b> wil niet in de opslagstand vergrendelen	<p>Verzeker dat de twee opslagrendels <b>30</b> op de onderkant van de stangen van de aandrijfhandgreep <b>1</b> naar buiten gericht zijn voordat u de aandrijfhandgreep <b>1</b> naar de opslagstand laat zakken.</p> <p>De hoofdhandgreep <b>4</b> moet zich volledig binnen de handgreepopeningen bevinden <b>29</b>. Als ze niet vast staan zoals weergegeven op Afb. G, druk de hoofdhandgreep <b>4</b> dan in de richting van de handgreepsteun <b>2</b> tot u twee klikken hoort en beide kanten van de handgreepopeningen <b>29</b> dicht zijn, zoals weergegeven op Afb. H.</p>
De zelftrekmotor stopt tijdens gebruik	<p>Schakel de voeding naar de zelftrekkende grasmaaier uit.</p> <p>Haal vuil van de behuizing van de motor voor zelf rijden.</p> <p>Controleer dat de wielen vrij draaien.</p>
De grasmaaier draait maar de maairesultaten zijn niet naar behoren of de grasmaaier maait het volledige gazon niet	<p>Is de accu volledig opgeladen? Druk op de knop voor het laadniveau.</p> <p>Laat de beugelhandgreep los en zet de maaimachine uit. Verwijder veiligheidssleutel en accu. Keer de maaimachine om en controleer:</p> <ul style="list-style-type: none"> <li>• De messen op scherpte – houd messen scherp.</li> <li>• Het dek en de uitwerpopening op verstoppingen.</li> </ul> <p>De aanpassing van de wielhoogte kan te laag zijn ingesteld voor de staat van het gras. Verhoog de maaihoogte.</p> <p>Het indicatielampje voor het slijpen van het mes <b>16</b> zal gaan branden als de messen onderhoud vereisen. Slijp of vervang de messen, raadpleeg het deel <b>Mes slijpen</b> in deze handleiding.</p>
De maaimachine is moeilijk te duwen	<p>Laat de beugelhandgreep los en zet de maaimachine uit. Verwijder veiligheidssleutel en accu. Verhoog de maaihoogte zodat de wrijving tussen het dek en het gras afneemt. Controleer dat de wielen allemaal vrij kunnen draaien.</p> <p>Als het indicatielampje voor oververhitting <b>13</b> brandt, laat de accu en de grasmaaier dan afkoelen. Start de grasmaaier na het afkoelen opnieuw en ga verder met maaien met de maaihoogte hoger ingesteld.</p>
De maaimachine is luidruchtiger dan normaal en trilt	<p>Laat de beugelhandgreep los en zet de maaimachine uit. Verwijder veiligheidssleutel en accu. Draai de maaimachine op zijn kant en controleer het blad zodat u er zeker weet dat het niet gebogen of beschadigd is. Als het mes is beschadigd, vervang het dan door een DeWALT vervangmes. Als de onderzijde van het dek beschadigd is, breng de grasmaaier dan naar een DeWALT erkend servicecentrum.</p> <p>Als er geen zichtbare schade aan het blad is en de maaimachine blijft trillen: Laat de beugelhandgreep los en zet de maaimachine uit. Verwijder veiligheidssleutel en accu. Demonteer de volledige meseenheid zoals wordt beschreven in het deel <b>Messen verwijderen en installeren</b>. Verwijder alle vuil en maak de verschillende delen schoon. Vervang elk onderdeel zoals wordt beschreven in het deel <b>Messen verwijderen en installeren</b>. Als de grasmaaier nog altijd trilt, breng deze dan naar een erkend DeWALT servicecentrum.</p>
De maaimachine pakt het gemaaid gras niet op met de zak	<p>De uitwerpopening is verstopt. Laat de beugelhandgreep los en zet de maaimachine uit. Verwijder veiligheidssleutel en accu. Haal het gemaaid gras uit de grasopvang.</p> <p>Verhoog de maaihoogte van de wielen zodat het gras minder kort wordt gemaaid.</p> <p>De zak is vol. Leeg de zak vaker.</p>

# DCMWP500 54V PLENKLIPPER

## DCMWSP550 54V SELVGÅENDE PLENKLIPPER

### Gratulerer!

Du har valgt et DEWALT-verktøy. Mange års erfaring, grundig produktutvikling og innovasjon gjør DEWALT til en meget pålitelig partner for profesjonelle brukere av elektrisk verktøy.

### Tekniske data

		DCMWP500	DCMWSP550
Spenning	$V_{dc}$	54	54
Batteritype		Li-ion	Li-ion
Ubelastet hastighet	/min	2500	2500
Maksimal hastighet	/min	2800	2800
Knivlengde	cm	53	53
Vekt	kg	26	29
Støyverdier og vibrasjonsverdier (triaks vektor sum) i henhold til EN62841-1			
$L_{PA}$ (avgitt lydtryknivå)	dB(A)	77	77
K (usikkerhet for angitt lydnivå)	dB(A)	3	3
$L_{WA}$ (lydeffektnivå)	dB(A)	84	84
K (usikkerhet for angitt lydnivå)	dB(A)	1.3	1.3
Vektet vibrasjonsverdi for hånd/arm:			
Vibrasjonsutslipp verdi $a_{h1}$ =	$m/s^2$	2,5	2,5
Usikkerhet K =	$m/s^2$	1,5	1,5

Vibrasjons- og/eller støyemisjonsnivå angitt i dette informasjonsbladet er målt i henhold til en standardisert test avholdt i EN62841 og kan brukes for å sammenligne et verktøy med et annet. Det kan brukes til en forhåndsbedømming av eksponering.

**⚠ ADVARSEL:** Det angitte vibrasjons- og/eller støyemisjonsnivået gjelder for verktøyets hovedbruksområder. Dersom verktøyet anvendes for andre bruksområder, med annet tilbehør eller er dårlig vedlikeholdt, kan vibrasjons- og/eller støyemisjonen avvike. Dette kan øke eksponeringsnivået betydelig for hele arbeidsperioden.

En vurdering av eksponeringsnivået for vibrasjon og/eller støy bør også tas med i beregningen når verktøyet er slått av eller når det går uten faktisk å gjøre en jobb. Dette kan redusere eksponeringsnivået betydelig for hele arbeidsperioden.

Kartlegg ekstra sikkerhetstiltak for beskyttelse av brukeren mot støy og/eller vibrasjonseffekter, slik som vedlikehold av verktøy og tilbehør, holde hendene varme (relevant for vibrasjoner), organisering av arbeidsvanene.

### EU-samsvarserklæring Maskindirektivet



### 54V Plenklipper DCMWP500, DCMWSP550

DEWALT erklærer at disse produktene som er beskrevet under **Tekniske data** er i samsvar med: 2006/42/EC, EN 62841-1:2015 + A11:2022; EN IEC 62841-4-3:2021 + A11:2021.

Disse produktene er også i samsvar med direktiv 2014/30/EU og 2011/65/EU.

2000/14/EC, Gressklipper,  $50 < L \leq 70$ , vedlegg VI DEKRA Testing and Certification GmbH, Handwerkstraße 15, 70565 Stuttgart, Tyskland

Godkjenningsinstans (Notified Body) ID-nummer: 0158

Nivået for akustisk effekt er i samsvar med 2000/14/EU (artikkel

12, vedlegg VI,  $50 < L \leq 70$  cm):

$L_{WA}$  (målt lydeffekt) 84 dB(A)

Usikkerhet (K) = 1.3 dB(A)

$L_{WA}$  (garantert lydeffekt) 88 dB(A)

For mer informasjon, kontakt DEWALT på følgende adresse eller se baksiden av bruksanvisningen.

Undertegnede er ansvarlig for sammenstillingen av den tekniske filen og fremsetter denne erklæringen på vegne av DEWALT.

Markus Rompel  
Vice-President Engineering, PTE-Europe  
DEWALT, Richard-Klinger-Straße 11,  
65510, Idstein, Germany  
02.08.2023



**⚠ ADVARSEL:** Les bruksanvisningen slik at skaderisikoene kan reduseres.

### Definisjoner: Retningslinjer for sikkerhet

Definisjonene nedenfor beskriver alvorlighetsnivået de enkelte signalordene er. Les brukerhåndboken og vær spesielt oppmerksom på disse symbolene.



**FARE:** Angir en eksisterende farlig situasjon som, og hvis den ikke unngås, vil føre til **dødsfall eller alvorlig personskade**.



**ADVARSEL:** Angir en potensielt farlig situasjon som, og hvis den ikke unngås, kan føre til **dødsfall eller alvorlig personskade**.

Batterier				Ladere/Ladetider (i minutter)**								
Kat #	V <sub>DC</sub>	Ah	Vekt (kg)	DCB104	DCB107	DCB112/ DCB1102	DCB113	DCB115/ DCB1104	DCB116	DCB117	DCB118	DCB132
DCB546	18/54	6,0/2,0	1,08	60	270	170	140	90	80	40	60	90
DCB547/G	18/54	9,0/3,0	1,46	75*	420	270	220	135*	110*	60	75*	135*
DCB548	18/54	12,0/4,0	1,46	120	540	350	300	180	150	80	120	180
DCB549	18/54	15,0/5,0	2,12	125	730	450	380	230	170	90	125	230

\*Datokode 201811475B eller senere

\*\*Matrisen med ladetider for batterier er kun ment som en rettledning, ladetidene vil variere avhengig av temperatur og batteriets tilstand.

 **FORSIKTIG:** Angir en potensielt farlig situasjon som, og hvis den ikke unngås, kan føre til **mindre eller moderat personskaade**.

MERK: Angir en arbeidsmåte som ikke er relatert til personskaader, men som kan føre til **skader på utstyr hvis den ikke unngås**.

 Angir fare for elektrisk støt.

 Angir brannfare.

## GENERELLE SIKKERHETSADVARSLER FOR ELEKTRISKE VERKTØY

 **ADVARSEL:** Les alle sikkerhetsanvisninger, instruksjoner, illustrasjoner og spesifikasjoner som følger dette elektriske verktøyet. Manglende overholdelse av instruksjonene som er listet opp under kan resultere i elektrosjokk, ild og/eller alvorlig skade.

### TA VARE PÅ ALLE ADVARSLER OG INSTRUKSJONER FOR FREMTIDIG BRUK

Uttrykket "elektrisk verktøy" i advarslene henviser til ditt strømdrevne (med ledning) elektriske verktøy eller ditt batteridrevne (uten ledning) elektriske verktøy.

#### 1) Sikkerhet på arbeidsområdet

- Hold arbeidsområdet godt opplyst.** Rotete eller mørke områder er en invitasjon til ulykker.
- Ikke bruk elektriske verktøy i eksplosive omgivelser, slik som i nærheten av antenner, væsker, gasser eller støv.** Elektrisk verktøy skaper gnister som kan antenne støv eller gasser.
- Hold barn og tilskuere borte mens du bruker et elektrisk verktøy.** Distraksjoner kan føre til at du mister kontrollen.

#### 2) Elektrisk sikkerhet

- Støpselet til elektriske verktøy må passe til stikkkontakten. Aldri modifier støpselet på noen måte. Ikke bruk adaptere med jordede elektriske verktøy.** Umodifiserte støpsler og stikkontakter som passer vil redusere risikoen for elektrisk sjokk.
- Unngå kroppskontakt med jordete overflater slik som rør, radiatorer, komfyrer og kjøleskap.** Det finnes en økt risiko for elektrisk sjokk dersom kroppen din er jordet.

- Ikke eksponer elektriske verktøy for regn eller våte forhold.** Dersom det kommer vann inn i et elektrisk verktøy vil det øke risikoen for elektrisk sjokk.
- Ikke bruk ledningen feil. Aldri bruk ledningen til å bære, trekke eller dra ut støpselet til det elektriske verktøyet. Hold ledningen borte fra varme, olje, skarpe kanter eller bevegelige deler.** Skadede eller innviklede ledninger øker risikoen for elektrisk sjokk.
- Når du bruker et elektrisk verktøy utendørs, bruk en skjøteledning som er egnet for utendørs bruk.** Bruk av en skjøteledning beregnet for utendørs bruk reduserer risikoen for elektrisk sjokk.
- Dersom bruk av et elektrisk verktøy på et fuktig sted er uunnagelig, bruk en strømkilde med jordfeilbryter (RCD).** Bruk av jordfeilbryter (RCD) reduserer risikoen for elektrisk sjokk.

#### 3) Personlig sikkerhet

- Hold deg våken, hold øye med det du gjør og bruk sunn fornuft når du bruker et elektrisk verktøy. Ikke bruk et elektrisk verktøy dersom du er trøtt eller er påvirket av medikamenter, narkotika eller alkohol.** Ett øyeblikks uoppmerksomhet under bruk av elektriske verktøy kan føre til alvorlig personskaade.
- Bruk personlig verneutstyr. Bruk alltid vernebriller.** Verneutstyr slik som støvmaske, sklissikre vernesko, hjelm, eller hørselsvern brukt under passende forhold vil redusere personskaader.
- Unngå utilsiktet oppstart. Sikre at bryteren er i av-stillingen før du kobler til strømkilden og/eller batteripakken, plukker opp eller bærer verktøyet.** Å bære elektriske verktøy med fingeren på bryteren eller å sette inn støpselet mens elektriske verktøy har bryteren på øker faren for ulykker.
- Fjern eventuelle justeringsnøkler før du slår på det elektriske verktøyet.** En nøkkel som er festet til en roterende del av det elektriske verktøyet kan føre til personskaade.
- Ikke strekk deg for langt. Ha godt fotfeste og stå støtt hele tiden.** Dette fører til at du har bedre kontroll over det elektriske verktøyet ved uventede situasjoner.
- Bruk egnet antrekk. Ikke ha på deg løstsittende klær eller smykker. Hold hår, antrekk og hansker borte fra bevegelige deler.** Løstsittende antrekk, smykker eller langt hår kan bli fanget opp av bevegelige deler.

- g) **Hvis apparatet er utstyrt for tilkobling av støvutsugings- og -oppsamlingsinnretning, må du sørge for at disse er koblet til og ordentlig sikret.** Bruk av støvoppsamlere kan redusere støvrelaterte farer.
- h) **Ikke la kunnskap som du har fått fra hyppig bruk av verktøy la deg bli for selvsikker slik at du ignorerer verktøyets sikkerhetsprinsipper.** En tankeløs handling kan føre til alvorlig personskade på brøkdelen av et sekund.

#### 4) Bruk og vedlikehold av elektriske verktøy

- a) **Ikke bruk kraft på verktøyet. Bruk det elektriske verktøyet som situasjonen krever.** Det riktige elektriske verktøyet vil gjøre jobben bedre og tryggere ved den hastigheten det ble konstruert for.
- b) **Ikke bruk verktøyet hvis bryteren ikke kan slå verktøyet av eller på.** Evtvert elektrisk verktøy som ikke kan kontrolleres med bryteren er farlig og må repareres.
- c) **Koble støpselet fra strømkilden og/eller ta batteripakken av det elektriske verktøyet, hvis den er avtakbar, før du foretar noen justeringer, endrer tilbehør eller lagrer elektriske verktøy.** Slike preventive sikkerhetsforanstaltninger reduserer risikoen for å starte det elektriske verktøyet ved et uhell.
- d) **Lagre elektriske verktøy som ikke er i bruk, utilgjengelig for barn og la ikke personer som ikke er kjent med det elektriske verktøyet eller disse instruksjonene bruke det.** Elektriske verktøy er farlige i hendene på utrenede brukere.
- e) **Vedlikehold elektriske verktøy. Kontroller om bevegelige deler er feiljustert eller fastskjært, om deler er ødelagt eller andre forhold som kan påvirke driften av verktøyet. Dersom det er skadet, få verktøyet reparert før neste bruk.** Mange ulykker forårsakes av dårlig vedlikeholdte verktøy.
- f) **Hold skjæreverktøy skarpe og rene.** Godt vedlikeholdte skjæreverktøy med skarpe skjærekanter setter seg mindre sannsynlig fast og er lettere å kontrollere.
- g) **Bruk verktøyet, tilbehørene og bittene, osv., i samsvar med disse instruksjonene og ta i betraktning arbeidsforholdene og det arbeidet som skal utføres.** Bruk av det elektriske verktøyet for oppgaver som er forskjellige fra de som er tiltenkt kan føre til en farlig situasjon.
- h) **Hold håndtakene og gripeflatene tørre, rene og frie for olje og fett.** Glatte håndtak og gripeområder gir utrygg håndtering og manglende kontroll over verktøyet i uventede situasjoner.

#### 5) Bruk og vedlikehold av batteridrevne verktøy

- a) **Bruk kun laderen som er spesifisert av produsenten.** En lader som passer for en type batteripakke kan føre til brannfare dersom den brukes med en annen batteripakke.

- b) **Bruk kun elektriske verktøy sammen med de spesifiserte batteripakkene.** Bruk av andre batteripakker kan skape risiko for skader eller brann.
- c) **Når batteripakken ikke er i bruk, hold den borte fra andre metallobjekter som binders, mynter, nøkler, spikere, skruer eller andre små metallobjekter som kan skape en forbindelse fra en batteripol til en annen.** Å kortslutte batteripolene kan føre til brannskader eller brann.
- d) **Ved hardhendt behandling kan det komme væske ut fra batteriet. Unngå kontakt med denne. Dersom du ved et uhell kommer i kontakt med væsken, skyl med vann. Dersom du får væsken i øynene, oppsøk lege umiddelbart.** Batterivæske kan føre til irritasjon eller forbrenninger.
- e) **Ikke bruk en batteripakke eller verktøy som er skadet eller modifisert.** Skadede eller modifiserte batterier kan oppføre seg uforutsigbart og føre til brann, eksplosjon eller fare for personskade.
- f) **Ikke utsett en batteripakke eller et verktøy for ild eller for høy temperatur.** Ild eller temperatur over 130 °C kan føre til en eksplosjon.
- g) **Følg alle anvisninger for lading og lad ikke batteripakken eller verktøyet ved temperaturer som avviker fra området spesifisert i bruksanvisningen.** Feilaktig lading eller lading ved temperaturer utenfor det angitte område kan skade batteriet og øker brannfare.

#### 6) Vedlikehold

- a) **Få det elektriske verktøyet ditt vedlikeholdt av en kvalifisert reparatør som kun bruker originale reservedeler.** Dette vil sikre at verktøyets sikkerhet blir ivarett.
- b) **Utfør aldri vedlikehold på skadede batteripakker.** Vedlikehold av batteripakker skal kun utføres av produsenten eller autoriserte serviceverksteder.

#### Sikkerhetsadvarsler for gressklipper

- Ikke eksponer gressklipperen for regn eller våte forhold.** Dette kan øke faren for elektrisk støt.
- Unngå å bruke gressklipperen i dårlig vær, spesielt dersom det er fare for lyn og torden.** Dette minsker risikoen for å bli truffet av lyn.
- Inspiser området grundig for dyreliv der gressklipperen skal brukes.** Dyreliv kan bli skadet av gressklipperen under drift.
- Kontroller nøye området der gressklipperen skal brukes, og fjern alle steiner, pinner, ledninger, bein og andre fremmedlegemer.** Utkastede objekter kan føre til personskader.
- Før bruk av gressklipperen må du alltid se etter at bladskruen og bladenheten ikke er slitt eller skadet.** Slitte eller skadede deler øker risikoen for skade.
- Kontroller oppsamlingsposen ofte for slitasje eller misforming.** En slitt eller skadet gressoppsamler kan øke risikoen for personskade.



7. **Hold beskyttelsen på plass. Beskyttelser må fungere og være riktig montert.** En beskyttelse som er løs, skadet eller ikke fungerer som den skal, kan føre til personskade.
8. **Hold alle kjøleluftinntak fri for rusk.** Blokkerte luftinntak og rusk kan føre til overoppheting eller brannfare.
9. **Når du bruker gressklipperen, bruk alltid sklisikre og beskyttende fottøy. Ikke bruk gressklipperen når du er barbeint eller bruker åpne sandaler.** Dette reduserer sjansen for skade på føttene ved kontakt med det bevegelige bladet.
10. **Bruk alltid lange bukser mens du bruker gressklipperen.** Eksponert hud øker sannsynligheten for skade fra gjenstander som kastes.
11. **Ikke bruk gressklipperen i vått gress. Gå, løp aldri.** Dette reduserer risikoen for å skli og falle som kan føre til personskade.
12. **Ikke bruk gressklipperen i for bratte bakker.** Dette reduserer risikoen for tap av kontroll, skli og fall som kan føre til personskade.
13. **Når du jobber i skråninger, vær alltid sikker på fotfeste, arbeid alltid på tvers av skråninger, aldri opp eller ned og utvis ekstrem forsiktighet når du endrer retning.** Dette reduserer risikoen for tap av kontroll, skli og fall som kan føre til personskade.
14. **Vær ekstremt forsiktig når du rygger eller drar gressklipperen mot deg. Vær alltid oppmerksom på omgivelsene dine.** Dette reduserer risikoen for å snuble under drift.
15. **Ikke bær kniver og andre farlige bevegelige deler mens de fortsatt er i bevegelse.** Dette reduserer risikoen for skade fra bevegelige deler.
16. **Når du fjerner fastkjørt materiale eller rengjør gressklipperen, sørg for at alle strømbrytere er slått av og at batteripakken er frakoblet.** Uventet bruk av gressklipperen kan føre til alvorlig personskade.
17. **Stopp klippeinnretningen hvis maskinen må vippes for transport ved kryssing av andre flater enn gress og ved transport av maskinen til og fra området som skal brukes.**
18. **Ikke vipp maskinen når du slår på motoren.**
19. **Stopp maskinen, og fjern sikkerhetsnøkkelen og avtakbar batteripakke(r), sørg for at alle bevegelige deler har stoppet helt.**
  - Etter å ha truffet et fremmedlegeme, og for å inspisere maskinen for skade og foreta reparasjoner før du starter og bruker maskinen igjen.
  - Hvis maskinen begynner å vibre unormalt, og deretter for å umiddelbart inspisere for skade, skift ut eller reparer eventuelle skadede deler og for å se etter og stramme til eventuelle løse deler.
20. **Tøm gressoppsamlern før oppbevaring.**

## Sikkerhetsinstruksjoner



**ADVARSEL:** Når du bruker batteridrevne maskiner, må du alltid ta grunnleggende sikkerhetsforholdsregler, blant annet dem som er beskrevet nedenfor, for å redusere risikoen for brann, elektrisk støt, personskade og materiell skade.



**ADVARSEL:** Når du bruker maskinen, må du følge sikkerhetsreglene. Les disse instruksjonene før du bruker maskinen, for å ivareta sikkerheten for deg selv og personer i nærheten. Ta vare på instruksjonene for senere bruk.

- Les hele denne håndboken nøye før du bruker produktet.
- Beregnet bruk er beskrevet i denne håndboken. Hvis du bruker annet tilbehør, kobler til annet utstyr eller bruker dette apparatet til andre oppgaver enn det som er anbefalt i denne håndboken, kan det føre til fare for personskade.
- Ta vare på denne håndboken for fremtidig bruk.

## LAGRE ALLE ADVARSLER OG INSTRUKSER FOR FREMTIDIG BRUK

### Bruke apparatet

Vær alltid forsiktig når du bruker apparatet.

- Det er ikke meningen at dette apparatet skal brukes av unge eller svakelige personer uten tilsyn.
- Apparatet skal ikke brukes som leketøy.
- Pass på at barn og dyr ikke kommer i nærheten av arbeidsområdet, og at de ikke berører apparatet.
- Pass ekstra godt på når apparatet brukes i nærheten av barn.
- Brukes bare i tørre omgivelser. Ikke la apparatet bli vått.
- Ikke senk apparatet ned i vann.
- Ikke åpne huset til produktet. Verktøyet inneholder ingen deler som kan vedlikeholdes av brukeren.
- Ikke arbeid med apparatet i eksplosjonsfarlige omgivelser, som for eksempel der det befinner seg brennbare væsker, gass eller støv.
- Før bruk må du alltid se etter at knivene, knivskruene og knivenheten ikke er slitt eller skadet. Bytt ut slitte eller skadede kniver og bolter i sett for å opprettholde balansen.
- Ikke bruk maskinen hvis det er personer, spesielt barn, eller dyr i nærheten.
- Husk at operatøren eller brukeren vil bli gjort ansvarlig for ulykker eller farer andre personer eller deres eiendom blir utsatt for.

### Før bruk

- Bruk alltid kraftig fottøy og lange bukser mens du bruker maskinen. Du skal aldri bruke maskinen barfotet eller med åpne sandaler. Unngå å bruke løstsittende klær eller klær som har hengende strøpper eller tråder.
- Kontroller nøye området der maskinen skal brukes, og fjern alle gjenstander som maskinen kan kaste.
- Før bruk må du alltid se etter at knivet, knivskruen og knivenheten ikke er slitt eller skadet. Bytt ut skadede eller slitte komponenter for å holde balansen. Bytt ut ødelagte eller uleselige merkelapper.

### Etter bruk

- Når maskinen ikke er i bruk, skal den oppbevares på et tørt og godt ventilert sted utilgjengelig for barn.
- Barn skal ikke ha tilgang til lagrede maskiner.

- Når apparatet oppbevares eller transporteres i et kjøretøy, bør det plasseres i bagasjerommet eller festes, slik at det ikke påvirkes av raske farts- eller retningsendringer.

## Kontroll og reparasjon

- Kontroller at apparatet ikke er skadet eller har defekte deler før du bruker det. Kontroller om noen av delene har sprekker, om bryterne er skadet, eller om det er andre forhold som kan påvirke bruken.
- Ikke bruk apparatet hvis en av delene er skadet eller defekt.
- Overlat reparasjon eller utskifting av skadde eller defekte deler til et autorisert serviceverksted.
- Forsøk aldri å fjerne eller skifte ut andre deler enn de som er oppgitt i denne håndboken.
- Vær forsiktig når du justerer gressklipperen, slik at du ikke klemmer fingrene mellom bevegelige kniver/deler og faste deler på maskinen.
- Når du vedlikeholder knivene, må du være klar over at selv om strømmen er av, kan knivene fremdeles bevege seg.

## Ekstra sikkerhetsinstruksjoner for gressklippere

- Ikke transporter maskinen mens strømkilden er aktiv.
- Hold godt fast i håndtaket med begge hender når du bruker gressklipperen.
- Hvis det på noe tidspunkt er nødvendig å vippe gressklipperen til én side, sørg for at begge hender forblir i denne betjeningsposisjonen mens gressklipperen vippes. Hold begge hender i betjeningsposisjonen helt til gressklipperen er satt riktig tilbake på bakken igjen.
- Du må aldri bruke hodetelefoner for radio eller musikk når du bruker gressklipperen.
- Forsøk aldri å justere høyden på hjulene mens motoren går, eller mens sikkerhetsnøkkelen er i bryterhuset.
- Hvis gressklipperen kjører seg fast, slipper du sikkerhetshåndtaket for å slå gressklipperen av, venter til knivet har stoppet før du prøver å fjerne tilstoppingen av utmatingen eller fjerne noe under dekselet.
- Hold hendene og føttene borte fra skjæreområdet.
- Hold knivene skarpe. Bruk alltid vernehansker når du håndterer knivet på gressklipperen.
- Hvis du bruker gressoppsamleren, må du jevnlig kontrollere om den er slitt eller skadet. Hvis den er svært slitt, må du bytte den ut med en ny gressoppsamler for din egen sikkerhets skyld.
- Vær svært forsiktig når du kjører gressklipperen bakover eller trekker den mot deg.
- Ikke ha hendene eller føttene i nærheten av eller under gressklipperen. Hold deg alltid unna utkasteråpningen.
- Rydd området der gressklipperen skal brukes, for gjenstander som steiner, pinner, tråder, leker, bein osv. som kniven kan kaste. Gjenstander som treffes av kniven, kan påføre personer alvorlige skader. Hold deg bak håndtaket når motoren er i gang.
- Ikke bruk gressklipperen barbert eller når du har på sandaler. Bruk alltid solid fottegg.

- Ikke trekk gressklipperen bakover med mindre det er absolutt nødvendig. Se alltid nedover og bak før og mens du beveger deg bakover.
- Du må aldri rette materiale som kastes ut, mot noen. Unngå at materiale blir kastet ut mot en vegg eller hindring. Materiale kan bli kastet tilbake mot brukeren. Slipp sikkerhetshåndtaket for å slå gressklipperen av og stoppe kniven når du krysser gruslagte flater.
- Ikke bruk gressklipperen med mindre hele gressoppsamleren, utmatingsvernet, det bakre vernet eller annet sikkerhetsutstyr er på plass og fungerer. Kontroller alle verneinnretninger og alt sikkerhetsutstyr regelmessig for å sikre at dette er i god stand, fungerer riktig og utfører den funksjonen det er beregnet for. Hvis et vern eller annet sikkerhetsutstyr er skadet, bytter du det ut før videre bruk.
- Du må aldri la en gressklipper være uten tilsyn når den går.
- Slipp alltid sikkerhetshåndtaket for å stoppe motoren, vent til kniven stopper helt før du rengjør gressklipperen, tar av gressoppsamleren eller fjerner tilstopping ved utmatingsvernet, når du forlater gressklipperen, eller før du utfører noen justeringer, reparasjoner eller kontroller.
- Bruk gressklipperen bare i dagslys eller godt kunstig lys når gjenstander i banen til kniven er godt synlige fra betjeningsområdet for gressklipperen.
- Ikke bruk gressklipperen dersom du er påvirket av alkohol eller rusmidler, eller dersom du er trøtt eller syk. Vær alltid oppmerksom, se hva du gjør og bruk sunn fornuft.
- Unngå farlige omgivelser. Du må aldri bruke gressklipperen i fuktig eller vått gress, og aldri når det regner. Pass på at du alltid har godt fotfeste. Gå, aldri løp.
- Hvis gressklipperen begynner å vibrere unormalt, slipper du sikkerhetshåndtaket og venter til kniven stopper. Undersøk deretter straks årsaken. Unormal vibrasjon er vanligvis en advarsel om at noe er galt. Du kan se etter råd i avsnittet **feilsøking** i slike tilfeller.
- Bruk alltid tilfredsstillende øye- og åndedrettsbeskyttelse når du bruker gressklipperen.
- Det kan være farlig å bruke tilbehør eller tilkoblet utstyr som ikke er anbefalt for bruk sammen med denne gressklipperen. Bruk bare tilbehør som er godkjent av DEWALT.
- Du må aldri strekke deg for langt når du bruker gressklipperen. Pass på at du alltid har sikkert fotfeste og god balanse mens du bruker gressklipperen.
- Slå gresset på langs av skråninger, aldri opp og ned. Vær svært forsiktig når du endrer retning i skråninger.
- Se opp for hull, spor, humper, steiner eller andre skjulte ting. Ujevnt terreng kan føre til uhell der man sklir og faller. Høyt gress kan skjule hindringer.
- Ikke bruk gressklipperen på vått gress eller i svært bratte skråninger. Dårlig fotfeste kan føre til uhell der man sklir og faller.
- Ikke bruk gressklipperen i nærheten av skrenter, grøfter eller fyllinger. Du kan miste fotfestet eller balansen.
- La alltid gressklipperen bli avkjølt før den settes til oppbevaring.

- *Dra ut støpselet fra stikkkontakten og dra batteripakken ut av maskinen. Sørg for at alle bevegelige deler står fullstendig i ro:*
  - Når du forlater maskinen;
  - Før du fjerner en tilstopping;
  - Før du kontrollerer, rengjør eller arbeider på maskinen.

## Sikkerhet for andre

- *Dette apparatet er ikke ment for bruk av personer (inkludert barn) med redusert fysiske, sensoriske eller mentale evner, eller mangel på erfaring og kunnskap, med mindre de får tilsyn eller har blitt opplært i bruk av apparatet av en person ansvarlig for deres sikkerhet.*
- *Barn må ha tilsyn så man sikrer at de ikke leker med apparatet.*
- *Etter å ha truffet et fremmedlegeme, inspisér apparatet for skade og foreta reparasjoner etter behov.*

## Restrisikoer

Til tross for at man følger relevante sikkerhetsbestemmelser og bruker sikkerhetsutstyr, er det bestemte farer som ikke kan unngås. Disse er:

- *Personskader som forårsakes av berøring av en roterende/bevegelig del.*
- *Personskader som forårsakes av at en del, en kniv eller tilbehør endres.*
- *Personskader som forårsakes av langvarig bruk av et verktøy. Når du bruker et verktøy i lange perioder, må du sørge for å ta regelmessige pauser.*
- *Hørselskader.*
- *Helsefarer som skyldes innånding av støv som dannes når du bruker verktøyet (for eksempel under arbeid med tre, spesielt eik, bøk og MDF.)*
- *Fare for personskade pga. flygende partikler.*
- *Aldri plukk opp eller bær et apparat mens motoren er i gang.*
- *Fare for brannskader fordi utstyr blir varmt under bruk.*

## TA VARE PÅ DENNE BRUKSANVISNINGEN

### Ladere

DEWALT krever ingen regulering og er designet for å være enkle å bruke.

### Elektrisk sikkerhet

Den elektriske motoren er designet for kun en spenning. Kontrollerer alltid at batteripakkens spenning stemmer med spenningen på typeskiltet. Du må også passe på at spenningen på batteriladeren stemmer overens med strømmettet hos deg.



Denne DEWALT laderen er dobbeltisolert i samsvar med EN60335 og trenger derfor ingen jording.

Dersom strømkabelen er skadet skal den kun skiftes ut av DEWALT eller et autorisert serviceverksted.

### Bruk av skjøteledning

En skjøteledning skal ikke brukes med mindre det er helt nødvendig. Bruk en godkjent skjøteledning egnet for laderens strømforbruk (se **Tekniske data**). Minimum størrelse på ledere er 1 mm<sup>2</sup>, maksimum lengde er 30 m.

Vikle alltid ut kabelen fullstendig når du bruker en kabeltrommel.

## Viktige sikkerhetsanvisninger for alle batteripakker

**TA VARE PÅ DENNE BRUKSANVISNINGEN:** Denne manualen inneholder viktige sikkerhetsanvisninger og bruksanvisninger for kompatible batteriladere (se **Tekniske data**). Før du bruker laderen les alle instruksjoner og advarsels-merker på laderen, batteripakken og produktet som bruker batteripakken.



**ADVARSEL:** Fare for støt. Ikke la væske komme inn i laderen. Det kan resultere i elektrisk støt.



**ADVARSEL:** Vi anbefaler bruk av en reststrømmerhet med et rest-strømområde på 30mA eller mindre.



**FORSIKTIG:** Fare for brannskader. For å redusere risikoen for personskade, lade kun DEWALT oppladbare batterier. Andre type batterier kan sprekke og forårsake personskader og materielle skader.



**FORSIKTIG:** Barn må holdes under oppsyn, sørg for at de ikke leker med apparatet.

**MERK:** Under visse forhold, med laderen koblet til strømforsyningen, kan de eksponerte kontaktene i laderen kortsluttes av fremmedlegemer. Fremmedlegemer som kan lede strøm, inkludert, men ikke begrenset til stålull, aluminiumsfolie eller annen ansamling av metalliske partikler, må holdes unna åpningene i laderen. Kople alltid laderen fra strømtilførselen når det ikke er en batteripakke i hulrommet. Kople fra laderen før rengjøring.

- **IKKE forsøk å lade batteripakken med andre ladere enn de som er nevnt i denne manualen.** Laderen og batteripakken er spesielt designet for å jobbe sammen.
- **Disse laderne er ikke ment for noe bruk annet enn lading av DEWALT oppladbare batterier.** Annen bruk kan resultere i brannfare og/eller elektrisk støt.
- **Ikke utsett laderen for regn eller snø.**
- **Dra i kontakten og ikke ledningen når du kople laderen fra strømmen.** Dette reduserer faren for skade på kontakten og ledningen.
- **Påse at ledningen er plassert slik at den ikke trækkes på, snubles i, eller på annen måte utsettes for skade eller påkjenning.**
- **Ikke bruk skjøteledning med mindre det er helt nødvendig.** Bruk av feil skjøteledning kan resultere i brannfare og/eller elektrisk støt.
- **Ikke plasser noe på laderen og ikke plasser laderen på en myk overflate som kan blokkere ventilasjonsåpningene og resultere i for høy innvendig temperatur.** Plasser laderen et sted unna varmekilder. Laderen ventileres gjennom slisser i toppen og bunnen av huset.
- **Ikke bruk lader med skadet ledning eller kontakt** —bytt den ut med en gang.
- **Ikke bruk laderen dersom den har fått et slag, er mistet i gulvet eller skadet på annen måte.** Lever den på et autorisert serviceverksted.

- **Ikke ta laderen fra hverandre; lever den på et autorisert serviceverksted når service eller reparasjon trengs.** Å sette den sammen feil kan resultere i elektrisk støt eller brann.
- *Dersom ledningen er skadet må den byttes ut med en gang av produsenten, dens serviceagent eller lignende kvalifisert person for å unngå farer.*
- **Koble laderen fra strømtilførselen før du begynner med rengjøring. Dette reduserer faren for elektrisk støt.** Fjerning av batteripakken reduserer ikke denne faren.
- **ALDRI forsøk på koble to ladere sammen.**
- **Laderen er designet for å bruke standard 230V elektrisk strøm. Ikke forsøk å bruke den på annen spenning.** Dette gjelder ikke billaderen.

## Lade et batteri (Fig. B)

1. Plugg inn laderen i en passende stikkontakt for du setter inn batteripakken.
2. Sett batteripakken **26** i laderen, pass på at batteripakken sitter godt i laderen. Det røde (lade) lyset blinker gjentatt som indikasjon på at ladeprosessen er startet.
3. Fullført lading vises ved at det røde lyset er PÅ konstant. Pakken er da fullt oppladet og kan brukes, eller den kan bli stående i laderen. For å ta batteripakken ut av laderen, trykk inn låseknappen **27** på batteripakken.

**MERK:** For å sikre maksimum ytelse og levetid på Li-Ionbatteripakker, lad batteripakken helt opp før første gangs bruk.

## Bruk av lader

Se indikatorene under for batteripakkens ladetilstand.

Ladeindikatorer	
 Lading	
 Fulladet	
 Ventetid for varm/kald pakke*	

\*Det røde lyset vil fortsette å blinke, men et gult indikatorlys vil lyse under denne operasjonen. Når batteripakken har kjølt seg ned, vil det gule lyset bli slått av og laderen vil gjenoppta ladeprosedyren.

Kompatible ladere vil ikke lade en defekt batteripakke. Laderen vil indikere feil ved batteripakken ved at lyset ikke er på.

**MERK:** Dette kan også tyde på et problem med laderen.

Dersom laderen indikerer et problem, ta med lader og batteripakke til et servicesenter for testing.

## Ventetid for varm/kald pakke

Dersom laderen detekterer et batteri som er for varmt eller for kaldt, vil den automatisk starte en "varm/kald pakke forsøkelse," og venter med å lade til batteriet har passende temperatur.

Laderen vil deretter automatisk skifte til lademodus for pakken. Denne funksjonen sikrer maksimal levetid på batteripakken.

En kald batteripakke vil lade med lavere hastighet enn en varm batteripakke. Batteripakken vil lade langsommere gjennom hele

ladesyklusen, og vil ikke gå tilbake til maksimal ladehastighet selv om batteripakken blir varm.

Ladere DCB118 er utstyrt med en intern vifte som er designet for å avkjøle batteripakken. Viften vil slå seg på automatisk når batteripakken trenger å kjøles. Bruk aldri laderen dersom viften ikke fungerer korrekt eller dersom ventilasjonsåpningene er blokkert. Pass på at fremmedlegemer ikke kommer inn i laderen.

## Elektronisk beskyttelsessystem

XR li-ione verktøy er designet med et elektronisk beskyttelsessystem som vil beskytte batteripakken mot overlading, overoppvarming eller dyp utlading.

Verktøyet vil automatisk slå seg av dersom beskyttelsessystemet aktiveres (Electronic Protection System). Dersom det skjer, sett Li-Ion batteriet på laderen til det er helt oppladet igjen.

## Veggmontering

Disse laderne er designet for å monteres på vegg eller stå på et bord eller arbeidsbenk. Dersom den skal monteres på veggen, plasser laderen innen rekkevidde fra en stikkontakt og unna hjørner eller andre hindringer som kan stoppe luftstrømmen. Bruk baksiden av laderen som mal for å bore hull i veggen for monteringskruene. Monter høytaleren godt med gipsskruer (må kjøpes separat) minst 25,4 mm lange med hodediameter 7–9 mm som skrues inn i treverk til optimal dybde med omtrent 5,5 mm av skruen som stikker ut. Rett inn sporene på baksiden av laderen med de utstikkende skruene og lås på plass i sporene.

## Rengjøringsanvisninger for lader



**ADVARSEL: Fare for støt. Koble laderen fra stikkontakten før rengjøring.** Smuss og fett kan fjernes fra laderen ved hjelp av en klut eller en myk, metallfri børste. Ikke bruk vann eller vaskemidler. Aldri la noen væske trenge inn i verktøyet; aldri dypp noen del av verktøyet i en væske.

## Batteripakke

### Viktige sikkerhetsinstruksjoner for alle batteripakker

Sørg for å inkludere katalognummer og spenning når du bestiller nye batteripakker.

Batteriet kommer ikke fullstendig ladet ut av pakningen. Les sikkerhetsinstruksjonene under før du bruker batteripakken og laderen. Følg deretter ladeprosedyrene som er beskrevet.

### LES ALLE INSTRUKSJONER

- **Ikke lad eller bruk batteriet i eksplosive omgivelser, slik som i nærheten av antenner, væsker, gasser eller støv.** Innsetting eller uttak av batteriet kan antenne støvet eller gassen.
- **Tving aldri batteripakken inn i laderen. Ikke modifier batteripakken på noen måte for å passe inn i en ikke-kompatibel lader idet batteripakken kan sprekk og forårsake alvorlig personskade.**
- *Lad batteripakkene kun i DEWALT ladere.*
- **IKKE sprut på eller senke ned i vann eller andre væsker.**

- **Oppbevar og bruk ikke verktøyet og batteripakken på steder hvor temperaturen kan falle under 4 °C (39,2 °F) (slik som skur utendørs eller metallbygninger om vinteren) eller overskride 40 °C (104 °F) (slik som skur utendørs eller metallbygninger om sommeren).**
- **Ikke brenn batteripakken selv om den er alvorlig skadet eller fullstendig utslitt.** Batteripakken kan eksplodere i en brann. Giftige gasser og materialer oppstår når man brenner litium ion-batteripakker.
- **Hvis batteriets innhold kommer i kontakt med huden, vasker du området med mild såpe og vann.** Hvis du får batterivæske på øyet, skyller du det åpne øyet i 15 minutter eller til irritasjonen gir seg. I tilfelle det trengs medisinsk tilsyn, er batteriets elektrolytt sammensatt av en blanding av organiske karbonater og litium-salter.
- **Innholdet i åpne battericeller kan forårsake irritasjon av luftveiene.** Skaff frisk luft. Søk medisinsk ettersyn hvis symptomene vedvarer.



**ADVARSEL:** Fare for brannskader. Batterivæsken kan antennes hvis den utsettes for gnister eller flammer.



**ADVARSEL:** Forsøk aldri å åpne batteripakken av noen årsak. Ikke sett i laderen dersom batteripakkens ytre er sprukket eller skadet. Ikke knus, slipp i gulvet eller skad batteripakken. Ikke bruk en batteripakke eller lader som har fått et slag, er mistet i gulvet, påkjørt eller skadet på annen måte (f.eks. gjennomboret av en spiker, slått med hammer, tråkket på). Det kan resultere i elektrisk støt. Skadede batteripakker skal leveres til servicesenteret for gjenvinning.



**ADVARSEL:** Fare for brann. Ikke lagre eller transporter batteripakken slik at batteripolene kan komme i kontakt med metallobjekter. For eksempel, ikke legg batteriet i forkle, lommer, verktøyskrin, produktesker, skuffer etc. sammen med løse spikere, skruer, nøkler, etc.



**FORSIKTIG:** Når det ikke er i bruk plasser verktøyet på siden på en stabil overflate der det ikke skaper fare for snubling eller fall. Noen verktøy med store batteripakker kan stå på batteripakken, men kan lettes slås overende.

## Transport



**ADVARSEL:** Fare for brann. Transport av batterier kan kanskje føre til brann dersom batteripolene utilsiktet kommer i kontakt med elektrisk ledende materialer. Ved transport av batterier, pass på at batteripolene er beskyttet og godt isolerte fra materialer som kan komme i kontakt og føre til kortslutning.

**MERK:** Litium-ione batterier skal ikke være med i innsjekket bagasje.

DeWALT batterier samsvarer med alle aktuelle shipping-forskrifter som angitt av bransjen og lovregler, inkludert UN Recommendations on the Transport of Dangerous Goods; International Air Transport Association (IATA) Dangerous Goods Regulations, International Maritime Dangerous Goods (IMDG) Regulations, og European Agreement Concerning The International Carriage of Dangerous Goods by Road (ADR). Litium-ion celler og batterier er testet i henhold til avsnitt 38,3 i

“UN Recommendations on the Transport of Dangerous Goods Manual of Tests and Criteria.”

I de fleste tilfeller vil forsendelse av en DeWALT batteripakke være unntatt fra klassifisering som en fullt regulert Class 9 Hazardous Material. Vanligvis vil bare forsendelser som inneholder et litium-ione batteri med høyere energiklassifisering enn 100 watt-timer (Wh) kreve forsendelse som fullt regulert Class 9. Alle litium-ione batterier har angitt watt-timer på pakken. Men på grunn av de kompliserte reglene anbefaler DeWALT ikke å sende litium-ione batteripakker med fly, uansett watt-time klassifisering. Forsendelser av verktøyd med batterier (kombinerte sett) kan unntaksvis sendes med fly dersom angitt watt-timer på batteripakken er under 100 Wh.

Uansett om en transport regnes som unntatt eller fullt regulert, er det senderens ansvar å sjekke de gjeldende reglene for pakking, etiketter/merking og dokumentasjon.

Informasjonen i dette avsnittet av manualen er gitt i god tro og ansett som nøyaktig på tidspunktet dokumentet ble opprettet. Men det gis ingen garantier, hverken eksplisitt eller implisitt. Det er kjøperens ansvar å sikre at aktivitetene samsvarer med de gjeldende retningslinjer.

## Anbefalinger for lagring

1. Den ideelle lagringsplassen er kjølig og tørr og ikke utsatt for direkte solskinn samt for sterk varme eller kulde. For optimal batteriytelse og levetid bør batteripakker lagres i romtemperatur når de ikke er i bruk.
2. For lang tids lagring, anbefales det for optimalt resultat å lagre en fullt ladet batteripakke på et kjølig og tørt sted uttatt av laderen.

**MERK:** Batteripakker bør ikke lagres fullt utladet. Batteripakken må lades opp igjen før bruk.

## Merking på laderen og batteripakken

I tillegg til piktogrammene som er brukt i denne manualen, kan etikettene på laderen og batteripakken vise følgende piktogrammer:



Les instruksjonshåndboken før bruk.



Se **Tekniske data** for ladetid.



Ikke undersøk med strømførende gjenstander.



Ikke lad skadede batteripakker.



Ikke utsett for vann.



Få byttet defekte ledninger omgående.



Lades kun mellom 4 °C og 40 °C.

 Kun for innendørs bruk.

 Deponer batteripakken på miljøvennlig vis.

**LI-ION**  
 Lad kun DeWALT batteripakker med de angitte DeWALT laderne. Lading av andre batteripakker enn de angitte DeWALT batteriene med en DeWALT lader kan føre til at de sprekker eller til andre farlige situasjoner.

 Ikke brenn batteripakken.

### Batteritype

Disse batteripakkene kan brukes: DCB546, DCB547, DCB547G, DCB548, DCB549. Se **Tekniske data** for mer informasjon.

### Pakkens innhold

Pakken inneholder:

- 1 Plenklipper
- 1 Gressoppsamler
- 1 Sideutkaster
- 1 Sikkerhetsnøkkel
- 1 Bruksanvisning

**MERK:** Batteripakker, ladere og utstyrsbokser er ikke inkludert i N-modeller. Batteripakker og ladere er ikke inkludert i NT-modeller. B-modeller inkluderer Bluetooth® batteripakker.

**MERK:** Bluetooth® ordmerke og logoer er varemerker eiet av Bluetooth®, SIG, Inc. og all bruk av slike merker ved DeWALT er underlagt lisens. Andre varemerker og merkenavn eies av sine respektive eiere.

- *Kontroller for skader på verktøy, deler eller tilbehør som kan ha oppstått under transporten.*
- *Ta deg tid til å lese grundig og forstå denne bruksanvisningen før bruk.*

### Merking på verktøyet

Følgende piktogrammer er vist på verktøyet:

 Les bruksanvisningen før bruk.



Direktiv 2000/14/EF garantert lydnivå.



Ikke utsett verktøyet for regn.



Do not spray with water.



Bruk alltid riktige vernebriller.



Bruk alltid riktig hørselvern.



Se opp for skarpe kniver.



For å unngå risikoen for alvorlig skade må du ikke klippe skråninger med en vinkel på mer enn 15–25 %.



Ikke klipp ned skråninger.



Ikke klipp opp skråninger.



Klipp på langs av skråninger mindre enn 15–25 %.



Se alltid nedover og bak før og mens du beveger deg bakover.



Ikke bruk maskinen uten at den bakre klaffen eller sideutkasteren bak er på plass.

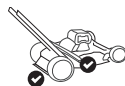

Betjen maskinen med bakklaffen og sideutkasteren bak på plass.

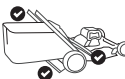

Betjen maskinen med bakklaff og gressoppsamleren på plass.



Inspiser alltid klippeområdet før bruk og fjern objekter som kan kastes ut av kniven.



Den roterende kniven kan føre til alvorlig personskade. Hold alltid hender og føtter unna gressklippere og utkasteråpningen. Forsikre deg alltid om at kniven har stoppet. Slipp bøylehåndtaket for å slå gressklipperen av, vent til kniven stopper (ca. 3 sekunder) og ta ut sikkerhetsnøkkelen og batteripakken før du tar av og skifter ut gressamleren, før rengjøring, transport eller løfting av gressklipperen.



Slå gressklipperen av, vent til kniven stopper (ca. 3 sekunder) og ta ut sikkerhetsnøkkelen og batteripakken før rengjøring, service, transport eller løfting av klipperen.



Gjenstander som treffes av kniven kan føre til alvorlige personskader. Hold deg bak håndtaket når motoren er i gang. Forsikre deg alltid om at personer og kjæledyr er på trygg avstand når gressklipperen er i bruk. Slipp bøylehåndtaket for å slå gressklipperen av, vent til kniven stopper (ca. 3 sekunder) før du krysser gangveier, veier, terrasser og grusganger.



Hold barn og tilskuere borte mens du bruker gressklipperen.

## Datokode plassering (Fig. E)

Produksjonsdatokoden **61** består av et 4-sifret år fulgt av en 2-sifret uke med tillegg av en 2-sifret fabrikkode.

## Beskrivelse (fig. A)



**ADVARSEL:** Modifiser aldri det elektriske verktøyet eller noen del av det. Det kan føre til materielle skader eller personskader.

- 1 Enkeltrykkshåndtak
- 2 Håndtaksstøtte
- 3 Låseknapp i håndtak
- 4 Hovedhåndtak

- 5 Utløserknapp i håndtak
- 6 Sikkerhetsnøkkel
- 7 Koblingsboks
- 8 Bøylehåndtak
- 9 Selvkjørende spak (DCMWSP550 kun)
- 10 Hastighetsjusteringsskive (DCMWSP550 kun)
- 11 Strømknapp
- 12 Kontrollpanel
- 13 Overopphetingsindikator
- 14 Indikator for klippebelastningsmåler
- 15 Foldeindikator for håndtak
- 16 Indikator for sliping av kniv
- 17 Kniv tilbakestillingsknapp
- 18 Ladeindikator
- 19 Batteriomdeksel
- 20 Justeringsspake for klippehøyde
- 21 Deksel bakdør
- 22 Gressoppsamler
- 23 Gressoppsamler-håndtak
- 24 Bioklippeenhet
- 25 Sideutkaster bak

## Tiltenkt bruk

Denne gressklipperen er ment for profesjonell bruk ved gressklipping.

**SKAL IKKE BRUKES** under våte forhold eller i nærheten av antenner, væsker eller gasser.

Denne gressklipperen er et profesjonelt verktøy for gressklipping.

**IKKE** la barn komme i kontakt med verktøyet. Det er nødvendig med tilsyn når uferne brukere skal bruke dette verktøyet.

- **Små barn og uføre.** Dette apparatet er ikke tiltenkt bruk av små barn eller uføre uten oppsyn.
- Dette produktet er ikke ment for bruk av personer (inkludert barn) med reduserte fysiske, sensoriske eller mentale evner, eller mangel på erfaring og kunnskap, med mindre de får tilsyn av en person ansvarlig for deres sikkerhet. Barn skal aldri forlates alene med dette produktet.

## MONTERING OG JUSTERING



**FARE:** For å redusere faren for alvorlig personskade, slå av enheten og ta av sikkerhetsnøkkelen og batteripakken før du foretar noen justeringer eller setter på/tar av tilbehør. En utilsiktet start kan føre til personskader.

## Enkeltrykkshåndtaksjusteringer (fig. D, E)

Klipperen er nå i lagringsmodus. Du må justere enkeltrykkshåndtaket **1** til bruksposisjon før du fortsetter.

## Heve enkeltrykkshåndtaket (fig. D, E)

1. For å låse opp enkeltrykkshåndtaket **1** fra oppbevaringsposisjonen, klem på låseknappen for håndtaket **3**.

**MERK:** Håndtakets låseknapp **3** er plassert på baksiden av håndtaksstøtten **2**.

**MERK:** Hovedhåndtaket **4** må sprette litt ut fra begge sider av enkeltrykks-håndtakstrørene før du løfter enkeltrykks-håndtaket **1** fra oppbevaringsposisjonen som vist i fig. D.

2. Hev enkeltrykks-håndtaket **1** til den låste posisjonen. Lytt etter et hørbart klikk og sørg for at enkeltrykks-håndtaket **1** er låst i posisjon før du fortsetter.

3. Forlenge hovedhåndtaket **4** utover til du hører et sett med hørbare klikk. Enkeltrykks-håndtaket **1** er nå i driftsposisjonen.

**MERK:** Pass på at du ikke klemmer, drar eller på annen måte belaster ledningen 28.

## Justere hovedhåndtakshøyde (fig. F)

Hovedhåndtaket **4** forlenges til å møtekomme høye brukere.

1. For å forlenge hovedhåndtaket **4** til nedre høydeposisjon, trykk på utløserknappen i håndtaket **5** og trekk hovedhåndtaket bort fra håndtaksstøtten **2** til et hørbart høres klikk, noe som helst at det er låst i nedre høydeposisjon.

**MERK:** Håndtakets utløserknapp **5** er plassert på baksiden av håndtaksstøtten **2**.

2. For å forlenge hovedhåndtaket **4** til øvre høydeposisjon, trykk på utløserknappen i håndtaket **5** og trekk hovedhåndtaket bort fra håndtaksstøtten **2** til et hørbart klikk høres, som eventuelt klikk det er låst i nedre høydeposisjon.

3. Sørg for at hovedhåndtaket **4** låses i posisjon før du fortsetter.

**MERK:** Når batteripakken **26** og sikkerhetsnøkkelen **6** er satt inn og bøylehåndtaket **8** trekkes, vil håndtakets foldeindikator **15** lyse hvis enkeltrykks-håndtaket **1** ikke er låst i posisjon.

4. For å trekke inn hovedhåndtaket **4** til nedre høydeposisjon, trykk på utløserknappen i håndtaket **5** og skyv hovedhåndtaket **4** mot håndtaksstøtten **2** til et hørbart klikk høres, som indikerer at det er låst i nedre høydeposisjon.

5. Sørg for at hovedhåndtaket **4** låses i posisjon før du fortsetter.

## Oppbevaringsmodus (fig. G-L)

**FARE:** PASS PÅ AT SIKKERHETSNOKKELEN ER FJERNET FOR Å HINDRE UTILSIKTET AKTIVERING FØR DU TAR UT ELLER SETTER INN ET BATTERI.

**FARE:** Slå av enheten og ta ut sikkerhetsnøkkelen og batteripakkene.

1. For å trekke inn hovedhåndtaket **4**, trykk på utløserknappen for håndtaket **5** og skyv hovedhåndtaket **4** mot håndtaksstøtten **2** til du hører to hørbare klikk, noe som indikerer at begge sider av håndtakene er låst i posisjon. Hovedhåndtaket **4** må sitte helt inntil håndtaksstøtten.

**MERK:** Hovedhåndtaket **4** må gå helt inn i håndtaksvindue **29**. Hvis de ikke er festet som vist i fig. G, trykk hovedhåndtaket **4** mot håndtaksstøtten **2** til du hører to hørbare klikk og begge sider av håndtaksvindue **29** er lukket som vist i fig. H.

**MERK:** Sørg for at de to oppbevaringslåsene **30** på

baksiden av rørene til enkeltrykks-håndtaket **1** popper utover som vist i fig. J før du senker enkeltrykks-håndtaket **1** til oppbevaringsposisjonen.

2. Brett enkeltrykks-håndtaket **1** mot forhjulene **32** til lagringsposisjon. Lytt etter to hørbare klikk mens de to oppbevaringslåsene **30** glir inn i oppbevaringsporene **31** som vist i fig. K.

3. Sørg for at enkeltrykks-håndtaket **1** låses i oppbevaringsposisjon før du fortsetter.

4. Gressklipperen kan lagres stående om gressoppsamleren er tatt av, eller flatt på hjulene som vist i fig. L.

**MERK:** Pass på at du ikke klemmer, drar eller på annen måte belaster ledningen 28.

## Gressoppsamler (fig. M)

**FARE:** Slå av enheten og ta ut sikkerhetsnøkkelen og batteripakkene.

1. Løft dekelet på bakkdøren **21**, fjern bioklipp-pluggen **24**, og plasser gressoppsamleren **22** på gressklipperen slik at knastene **33** sklir inn i sporene **39** på de innvendige plastflatene på håndtaksbrakettene. Senk deretter deksel bakkdør **21**.

**MERK:** Hvis den er installert, fjern utkastsjakten på baksiden **25** og sørg for at bakkdørdekelet **21** er helt oppe før du installerer gressoppsamleren **22**.

## Bioklipping (fig. N)

**FARE:** Slå av enheten og ta ut sikkerhetsnøkkelen og batteripakkene.

- For å bruke gressklipperen med bioklipping, ta av gressamleren **22** eller utløssjakt på baksiden **25**.
- Løft det bakre dørdekelet **21** og skyv bioklipp-pluggen **24** helt inn i klipperen.
- Sørg for at pinnene **35** på bioklipp-pluggen **24** går i inngrep med sporene **36** på klipperen som vist i fig. N.
- Pass på at deksel bakkdør **21** er lukket.

## Sidoutkast (fig. O)

**FARE:** Slå av enheten og ta ut sikkerhetsnøkkelen og batteripakkene.

- For å bruke gressklipperen med utkaster på siden, ta av gressamleren **22**.
- Løft bakkdørdekelet **21** og heft utkasteren på baksiden **25** på klipperen og fest sporet til venstre som vist i fig. O.
- Løsne bakkdørdekelet **21** og sørg for at utkasteren på baksiden **25** er sikret på plass før du bruker klipperen.

## Justere klippehøyde (fig. P)

Skjærehøyden justeres med høydejusteringshendelen **20**.

**MERK:** Dersom du ikke er sikker på hvor mye gresset skal klippes, start med høydejusteringsspaken **20** på den høyeste posisjonen og still ned høyden om det trengs.

## Stille inn klippehøyden

- Trekk gressklipperens høydejusteringshendel **20** ut av låsesporet **37**.

2. Beveg høydejusteringshendelen **20** mot baksiden av klipperen for å øke klippehøyden.
3. Beveg høydejusteringshendelen **20** mot forsiden av klipperen for å redusere klippehøyden.
4. Skyv høydejusteringshendelen **20** inn i et av låsesporene **37**.

## BRUK

 **FARE: For å redusere faren for alvorlig personskade, slå av enheten og ta av sikkerhetsnøkkelen og batteripakken før du foretar noen justeringer eller setter på/tar av tilbehør.** En utilsiktet start kan føre til personskader.

## Korrekt plassering av hendene (fig. Q, R)

 **ADVARSEL:** For å redusere faren for alvorlig personskade skal du **ALLTID** ha hendene i korrekt posisjon, som vist.

 **ADVARSEL:** For å redusere faren for alvorlig personskade, skal man **ALLTID** holde godt fast, for å være forberedt på en plutselig reaksjon.

### DCMWP500

Riktig håndstilling er å ha begge hendene på hovedhåndtaket **4** og bøylehåndtaket **8** som vist i fig. Q.

### DCMWP550

Korrekt plassering av hendene er med begge hendene samtidig på hovedhåndtaket **4** og bøylehåndtaket **8** når den ikke er i selvkjørende modus, og med begge hendene samtidig på hovedhåndtaket, bøylehåndtaket og selvkjøringsspaken **9** i selvkjørende modus som vist i fig. R.

## LES DENNE BRUKSANVISNINGEN FØR DU BRUKER GRESSKLIPPEREN

Se fig. A i starten av denne bruksanvisningen for en komplett liste av komponenter. Ta vare på denne bruksanvisning for fremtidig bruk.

 **FARE: Skarp, bevegelig kniv.** Ikke bruk gressklipperen i bioklippemodus hvis ikke bakhøden er lukket med fjærspenning. Dette kan føre til alvorlig personskade. Ta med gressklipperen til nærmeste servicesenter hvis du må reparere den.

 **FARE:** Ikke bruk gressklipperen uten at håndtaket er låst i posisjon.

 **FARE: Skarp, bevegelig kniv.** Bruk aldri gressklipperen med gressoppsamler uten at festene på gressoppsamleren er satt inn ordentlig på gressklipperen, og bakre utkasterdeksel sitter godt mot toppen av gressoppsamleren. Det kan føre til alvorlig personskade.

 **FARE: Skarp, bevegelig kniv.** Ikke bruk klipperen i sideutkastermodus med mindre sideutkasteren bak er riktig installert med bakhøde dekslet hvilende mot den.

 **ADVARSEL:** La gressklipperen arbeide i sin egen hastighet. Ikke overbelast.

## Montering og fjerning av batteripakken (fig. S)

 **FARE: PASS PÅ AT SIKKERHETSNOKKELEN ER FJERNET FOR Å HINDRE UTILSIKTET AKTIVERING FØR**

## DU TAR UT ELLER SETTER INN ET BATTERI.

Klipperen slås av og overopphetingsindikatoren **13** vil blinke hvis batteripakken når den høye temperaturgrensen, som kan være forårsaket av klipping av tungt gress. Hvis dette skjer, la batteripakken avkjøles og gjenoppta klippingen med klippeaggregatet høyere.

**MERK:** For best resultat, pass på at batteripakken er helt oppladet før bruk.

## For å installere batteripakken

1. Løft og hold dekselet på batterirommet **19** for å åpne batterirommet **38**.
2. Skyv inn en batteripakke **26** i batterirommet **38** til du hører et klikk (figur S).

**MERK:** Pass på at batteripakken sitter godt og er låst på plass.

3. Steng dekselet på batterirommet **19**. Forsikre deg om at dekselet på batterirommet er helt igjen før du starter gressklipperen.

## Ta ut batteripakkene

1. Løft og hold dekselet på batterirommet **19** for å åpne batterirommet **38**.
2. Trykk batteriutløserknappen **27** og trekk batteripakken **26** ut av batteriporten.

## Ladeindikator batteripakker (Fig. C)

Noen DEWALT batteripakker har en ladeindikator som består av tre grønne LED som indikerer ladenivået som gjenstår i batteripakken.

For å aktivere ladeindikatoren, trykk og hold indikatorknappen **62**. En kombinasjon av tre grønne LED-lys vil lyse og vise gjenværende lading. Dersom gjenværende lading av batteriet er under brukbar grense, vil ingen lys tennes og batteriet må lades opp.

**MERK:** Ladeindikatoren er bare en indikasjon av gjenværende lading i batteripakken. Den gir ingen indikasjon på om verktøyet fortsatt kan brukes, og kan variere med produktkomponentene, temperatur og brukerens bruksområde.

## Sikkerhetsnøkkel (fig. T)

 **FARE: Skarp, bevegelig kniv.** For å hindre utilsiktet start eller uautorisert bruk av den trådløse gressklipperen, er det integrert en avtagbar sikkerhetsnøkkel i gressklipperen. Gressklipperen er helt deaktivert når sikkerhetsnøkkelen er tatt ut.

 **FARE: Den roterende kniven kan føre til alvorlig personskade.** Unngå alvorlig personskade ved å slå av, fjerne sikkerhetsnøkkelen og batteripakken når gressklipperen ikke er under oppsyn, eller lades, renses, vedlikeholdes, transporteres, løftes eller oppbevares.

1. Sett sikkerhetsnøkkelen **6** inn i nøkkelsporet **50**, plassert på hovedhåndtaket **4**, til den er helt på plass på innsiden av nøkkelsporet **50** som vist i fig. T.
2. Gressklipperen er nå klar til bruk.

## LED Dashboard-indikatorer (fig. A, U)

Kontrollpanelet **12** inneholder ladetilstandsindikatoren, indikator for klippebelastningsmåler,

overopphetingsindikatoren, foldeindikator for håndtak, indikator for sliping av kniv og tilbakestillingsknappen.

## Ladestatusindikator (fig. U)

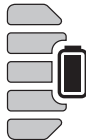

Den DCMWP500 og DCMWSP550 er utstyrt med en ladestatusindikator. Denne viser batteriets aktuelle lade nivå under bruk. Den gir ingen indikasjon på om verktøyet fortsatt kan brukes, og kan variere med produktkomponentene, temperatur og brukerens bruksområde.

- Indikatorlampene for ladetilstand **18** vil lyse, og indikerer prosentandelen av lading i batteriet.
- Når alle 5 LED-indikatorer for ladetilstand **18** lyser, er batteriet fulladet.
- Når én LED-indikator for ladetilstand **18** tennes, er ladingen lav, og den vil blinke når batteriet er utladet. Ta ut batteriet og lade det.

## Status for ladestatusindikator LED-status

LADENIVÅ	LADEINDIKATOR-LED FARGE
85 % - 100 %	Hvit
70 % - 85 %	Hvit
50 % - 70 %	Hvit
25 % - 50 %	Hvit
≥25 %	Hvit
Lavt batteri avslåing	Hvit og blinkende

## Foldeindikator for håndtak (fig. U)



Foldeindikator for håndtak **15** vil lyse når enkeltrykkshåndtaket **1** ikke er koblet inn i driftsposisjonen når sikkerhetsnøkkelen **6** og batteripakken **26** er installert, og bøylehåndtaket **8** trekkes. For å fjerne foldeindikator for håndtak **15**, se avsnittet *Hev enkeltrykkshåndtaket* i denne håndboken.

## Indikator for klippebelastningsmåler (fig. U)



Indikatoren for klippebelastningsmåler **14** vil lyse hvitt, gult eller rødt når du klipper.

- Hvit indikerer en lav klippebelastning.
- Gult indikerer en middels klippebelastning.
- Rød indikerer høy klippebelastning. Kjøretiden vil reduseres hvis det er langvarig høy belastning under klipping.

## Overopphetingsindikator (fig. U)



- Overopphetingsindikatoren **13** vil lyse gult og deretter blinke når batteriet eller motoren er overbelastet under drift.
- Overopphetingsindikatoren **13** vil lyse rødt og deretter blinke når modulen har nådd høy temperatur.
- For å fjerne overopphetingsindikatoren **13**, la batteriet og klipperen kjøles ned. Når den er avkjølt, start klipperen på nytt og gjenoppta klippingen med klippeaggregatet satt høyere.

## Knivslipingsindikator (fig. U)



Knivslipingsindikator **16** vil lyse når knivene trenger service. Slip eller bytt ut knivene. Se avsnittet om *Knivsliping* i denne håndboken.

## Kniv tilbakestillingsknapp (fig. U)



**MERK:** Sørg for at batteripakken **26** og sikkerhetsnøkkelen **6** er installert før du prøver å tilbake stille.

For å fjerne knivslipingsindikatoren **16**, slå på kontrollpanelet **12** ved å trekke og holde bøylehåndtaket **8** til hovedhåndtaket **4**. Trykk og hold inne tilbakestillingsknappen **17** til knivslipingsindikatoren **16** slår av.

## Starte gressklipperen (fig. Q-T)



**FARE: Skarp, bevegelig kniv. Du må aldri forsøke å overstyre funksjonen til denne bryteren og sikkerhetsnøkkelsystemet. Dette kan føre til en alvorlig personskade.**



**ADVARSEL:** Pass på at selvkjøring er deaktivert før du starter gressklipperen.

**MERK:** Gressklipperen kan brukes når batteripakke **26** og sikkerhetsnøkkel **6** er installert.

1. Løft og hold dekslet på batterirommet **19** for å åpne batterirommet **38**.

2. Skyv inn en batteripakke **26** i batterirommet **38** til du hører et klikk.

**MERK:** Pass på at batteripakken sitter godt og er låst på plass før du starter gressklipperen.

3. Steng dekselet på batterirommet **19**. Sørg for at batterirom dekselet **19** er helt lukket før du starter klipperen.

4. Sett sikkerhetsnøkkelen **6** inn i nøkkelsporet **50**, plassert på hovedhåndtaket **4**, til den er helt på plass på innsiden av nøkkelsporet **50** som vist i fig. T.

5. Slå på kontrollpanelet **12**, ved å trekke og holde bøylehåndtaket **8** til hovedhåndtaket **4**.

6. For å starte klippekneivene, fortsett å holde bøylehåndtaket **8** til hovedhåndtaket **4** og trykk så på av-på-knappen **11**.

**MERK:** Så snart gressklipperen har startet kan du slippe av-på-knappen **11**, men du må fortsatt holde bøylehåndtaket **8** til hovedhåndtaket **4** for at gressklipperen skal gå.

7. Når du skal slå gressklipperen AV, slipp bøylehåndtaket **8**.

 **ADVARSEL:** Ikke prøv å låse en bryter eller sikkerhetshåndtaket i stillingen PÅ.

**MERK:** Når bøylehåndtaket **8** har vendt tilbake til den opprinnelige posisjonen, vil dette aktivere den «Automatiske bremsemekanismen.» Motoren bremses, og kniven på gressklipperen slutter å rotere innen tre sekunder eller mindre. Dersom knivene på gressklipperen fortsetter å gå i mer enn tre sekunder, slutt å bruke gressklipperen og få service på den.

## KUN DCMWSP550

### Selvkjørende system (fig. V)

 **FARE:** Skarp, bevegelig kniv. Du må aldri forsøke å overstyre funksjonen til denne bryteren og sikkerhetsnøkkelsystemet. Dette kan føre til en alvorlig personskade.

Klipperen din DCMWSP550 er utstyrt med et selvdrevet system som fungerer uavhengig av knivene.

1. For å bruke selvkjøring, trykk selvkjørespaken **9** mot hovedhåndtaket **4**.

2. For å slå av selvkjøring, slipp selvkjørespaken **9**.

**MERK:** Under klipping kan det av og til være enklere å manøvrere rundt en gjenstand, for eksempel et tre eller en plante, med fremdriften av. Gressklipperen kan brukes enkelt med selvkjøringssystemet av.

## KUN DCMWSP550

### Hastighetsjusteringshjul (fig. W)

Din DCMWSP550 klipper er utstyrt med en hastighetsjusteringskive **10** plassert ved siden av kontrollpanelet **12**. Tallene på hastighetsjusteringskiven **10** indikerer hvor raskt eller sakte det selvdrevne systemet driver klipperen. Hvis du velger et lavere tall, drives klipperen i et lavere tempo. Hvis du velger et høyere tall, drives klipperen i et høyere tempo.

1. For å øke hastigheten på det selvkjørende systemet, dreier hastighetsjusteringshjulet **10** mot kaninikonet **40**.

**MERK:** Hastighetsjusteringshjulet **10** vil vise et lavere nummer.

2. For å senke hastigheten på det selvkjørende systemet, dreier hastighetsjusteringshjulet **10** mot skipaddeikonet **41**.

**MERK:** Hastighetsjusteringshjulet **10** vil vise et lavere nummer.

## Overbelastning av gressklipper

For å forhindre skade på grunn av overbelastning skal du ikke prøve å fjerne for mye gress om gangen. Senk farten, ellerhev klippehøyden.

## Tips om gressklipping (fig. T)



**ADVARSEL:** SJEKK ALLTID OMRÅDET DER GRESSKLIPPEREN SKAL BRUKES, OG FJERN ALLE STEINER, PINNER, TRÅD, BEIN OG ANNET AVFALL SOM DET ROTERENDE BLADET KAN KASTE UT.



**ADVARSEL:** Slå gresset på langs av skråninger, aldri opp og ned. Vær svært forsiktig når du endrer retning i skråninger. Ikke klipp for bratte bakker (større enn 15 grader). Pass på at du alltid opprettholder et godt fotfeste.

- Slipp bøylehåndtaket **8** for å slå gressklipperen «AV» når du krysser områder med grus (stein kan bli kastet ut av det roterende bladet).
- Still gressklipperen inn på den høyeste klippehøyden når du beveger deg på ujevnt underlag eller over høyt ugress. Hvis du slår for store mengder gress samtidig, kan motoren bli overbelastet og gressklipperen stoppe.
- Hvis du bruker gressoppsamlere **22** i løpet av høysesongen for vekst, kan gresset ha en tendens til å samle seg i utmatingsåpningen. Slipp bøylehåndtaket for å slå gressklipperen av, og ta ut sikkerhetsnøkkelen **6** og batteripakken **26**. Ta ut gressoppsamlere **22** og rist gresset bakover i den. Fjern gress eller avfall som kan ha samlet seg rundt utmatingsåpningen. Monter gressoppsamlere på igjen **22**.
- Dersom gressklipperen begynner å vibrere unormalt, slipp sikkerhetshåndtaket for å slå av gressklipperen og ta ut sikkerhetsnøkkelen. Sjekk umiddelbart for årsak. Vibrasjoner er vanligvis et varsel om problemer. Ikke bruk gressklipperen før det er blitt utført en servicekontroll.
- For best klipperesultat, hold knivene skarpe og balansert.
- Inspiser og rengjør klipperen grundig etter hver bruk. Et dekk med kakete gress vil forringe ytelsen.
- Slipp alltid sikkerhetshåndtaket for å slå gressklipperen av, og ta ut sikkerhetsnøkkelen når den er uten tilsyn, selv om det bare er for en kort periode.

## De følgende forslagene vil hjelpe deg med å oppnå optimal brukstid av den batteridrevne gressklipperen:

- Senk klippefarten i områder hvor gresset er spesielt langt eller tykt.
- Unngå å slå gress når det er vått av regn eller dugg.

- Klipp plenen regelmessig, særlig i perioder når gresset vokser mye.

**MERK:** Det anbefales at batteripakken lades opp etter bruk, det vil øke levetiden på batteripakkene. Hyppig lagring vil ikke skade batteripakken, og sikrer at batteripakken er oppladet og klart for bruk neste gang.

**MERK:** Dersom du oppbevarer batteripakken delvis ladet, reduseres levetiden.

## VEDLIKEHOLD

Dette produktet er konstruert for å være i drift over lengre tid med et minimum av vedlikehold. Kontinuerlig tilfredsstillende drift er avhengig av riktig stell og regelmessig renhold.



**FARE: For å redusere faren for alvorlig personskade, slå av enheten og ta av sikkerhetsnøkkelen og batteripakken før du foretar noen justeringer eller setter på/tar av tilbehør.** En utilsiktet start kan føre til personskader.

Det kan ikke utføres service på laderen og batteripakken.

## Tilleggsutstyr



**ADVARSEL:** Siden annet tilbehør enn det som tilbys fra DeWALT kan være farlig, ettersom dette ikke er testet sammen med dette verktøyet. For å redusere risikoen for alvorlig personskade, bruk kun DeWALT anbefalt tilbehør med dette produktet.

Ta kontakt med din forhandler for ytterligere informasjon om egnet ekstrautstyr.

## Ta av og sette på kniv (fig. X–DD)



**FARE: FARE FOR PERSONSKADE. NÅR DU SETTER PÅ IGEN KNIVSYSTEMET, PASS PÅ Å SETTE INN ALLE DELENE KORREKT SOM BESKREVET UNDER. FEIL MONTERING AV KNIVSYSTEMET KAN FØRE TIL ALVORLIGE PERSONSKADER.**



**FARE: For å redusere faren for alvorlige personskader, slå av enheten, ta av sikkerhetsnøkkelen og koble fra batteripakkene før du gjør justeringer eller tar av/setter på tilbehør eller ekstrautstyr.** Utilsiktet oppstart kan føre til personskader.

**Reservekniv er tilgjengelige på ditt nærmeste autoriserte servicesenter.** Denne gressklipperen krever ekstra kniv for utskifting: DT20902.

Kutt et stykke 38 mm x 89 mm tømmer **42** (omtrent 61 cm langt) for å forhindre at knivene snur seg når du fjerner knivenhetens bolt **43**.



**ADVARSEL:** Bruk hansker og tilfredsstillende øyebeskyttelse. Legg gressklipperen på siden. Vær forsiktig med de skarpe kantene på kniven.

1. Plasser gressklipperen på siden, med to hjul flatt på bakken.
2. Plasser 38 mm x 89 mm tømmer **42** mellom knivenheten **47** og den ytre leppen på dekket som vist i fig. X for å hindre at knivene snur seg.
3. Skru løs og fjern knivmonteringsbolt **43** mot klokken med en 14 mm (9/16") skiftenøkkel **44** (medfølger) som vist i fig. X, Y.

4. Fjern kileavstandsstykket **45** og knivenheten **47** fra knivakselen **49**.

5. Fest knivenheten **47** i en skrustikke **34** som vist i fig. Z.

6. Skru løs de fire knivmutrene **51** mot klokken med en 14 mm (9/16") skiftenøkkel **44** (medfølger ikke) som vist i fig. Z. Skru først av de to knivmutrene **51** for kniv **1 52** og fjern kniv **1**. Skru så av de to knivmutrene **51** for kniv **2 53** og trekk kniv **2** fra knivnavet **48**.

**MERK:** Klipperknivene **52** og **53** har festehull **55** som gjør at de bare kan installeres på knivnavet **48** i riktig retning.

7. Undersøk alle deler for skader og bytt ut hvis det trengs.

8. Installer slipte eller nye kniver på knivnavet **48** som vist på figur AA, BB.

9. Blad **2 53** installeres først, boltehullene er på linje med de ytre bladboltene **56** og kilemonteringshullet **55** på bladnavet **48** som vist i fig. AA.

**MERK:** Sørg for at monteringshullet med kile **55** går i inngrep med nøkkelen **57** på knivnavet **48** som vist i fig. AA. Nøkkelen **57** bør være av kniv **2 53**.

10. Blad **1 52** installeres som nummer 2, boltehullene er på linje med de indre bladboltene **58** og kilemonteringshullet **55** på bladnavet **48** som vist i fig. BB.

**MERK:** Sørg for at monteringshullet med kile **55** griper inn i nøkkelen **57** på knivnavet **48** og sitter i flukt som vist i fig. BB.

**MERK:** Hvis kniv **1 52** ikke er i flukt med nøkkelen **57** på knivnavet **48**, da er knivene montert i feil rekkefølge og må vendes.

11. Tre de fire knivmutterne **51** på knivstiftene **56** og **58** som vist i fig. AA, BB. Trekk til de fire knivmutrene **51**.

**MERK:** Når du bytter ut slipte eller nye kniver på knivnavet **48** sørg for at bunnen av kniven som er merket med **Grass Side** vender mot bakken når klipperen settes tilbake til normal oppreist stilling.

12. Fest knivenheten **47** i en skrustikke **34**. Stram de fire knivmutrene **51** medurs med en 14 mm (9/16") skiftenøkkel **44** (medfølger ikke). Trekk til de fire knivmutterne **51** 18–27 Nm (13–20 ft-lbs).

13. I denne rekkefølgen, installer knivenheten **47** og kileavstandsstykket **45** på knivakselen **49** som vist i fig. CC. **MERK:** Juster nøklene **46** på avstandsstykket med kile **45** med med nøkkelsporene **60** på knivakselen **49** som vist i fig. CC.

14. Installer bladmonteringsbolt **43** og stram til for hånd.

15. Plasser 38 mm x 89 mm tømmer **42** mellom knivenheten **47** og den ytre leppen på dekket som vist i fig. DD for å hindre at knivene snur seg.

16. Stram knivenhetens bolt helt **43** med en 14 mm (9/16") skiftenøkkel **44** (medfølger ikke). Trekk til knivenhetens bolt **43** til 50–68 Nm (37–50 ft-lbs).

17. Sett klipperen tilbake til normal oppreist stilling.



## Slipe kniven (fig. EE)

HOLD KNIVEN SKARP FOR Å OPPNÅ BEST MULIG RESULTAT. EN SLØV KNIV KLIPPER IKKE GRESSET RENT.



**ADVARSEL:** Bruk hansker og tilfredsstillende øyebeskyttelse når du demonterer, sliper og monterer en kniv. Pass på at sikkerhetsnøkkelen og batteripakken er tatt ut.

I normale forhold er det vanligvis tilstrekkelig å slipe kniven to ganger i løpet av en klippesesong. Sand gjør at kniven blir raskt sløv. Hvis plenen har sandete jordbunn, kan det være nødvendig å slipe oftere. **SKIFT UT BØYD ELLERSKADET KNIV STRAKS.**

### Når du sliper en kniv:

- Sørg for at kniven holder seg balansert.
- Slip kniven i den opprinnelige klippevinkelen.
- Slip klippekantene på begge endene av kniven, og ta vekk like mye materiale på begge ender.

### Slik sliper du kniv i en skrustikke (fig. EE)

1. Pass på at sikkerhetskåndtaket er løst, at knivene har stoppet og at batteripakken er tatt ut før du tar av knivene.
2. Ta knivene av gressklipperen. Se anvisningene for **montering og demontering av kniver**.
3. Sikre kniv **52** eller **53** i en skrustikke **34**.
4. Bruk vernebriller og hansker, vær forsiktig så du ikke skjærer deg.
5. Fil forsiktig på knivens egger med en fintannet fil **54** (følger ikke med) eller et bryne (følger ikke med), oppretthold vinkelen på den opprinnelige eggen.
6. Kontroller at kniven er i balanse. Se anvisningene om **knivbalansering**.
7. Sett knivene på gressklipperen igjen og trekk godt til.

## Balansere kniven (fig. EE, FF)

Kontroller balansen til hver kniv **52** eller **53** ved å plassere monteringshullet med nøkkel **55** over en spiker eller rund skrutebrett **59**, klemt horisontalt i en skrustikke **34**. Hvis noen av endene på knivene roterer nedover, fil langs den skarpe kanten på den hengende kniven. Kniven er korrekt balansert når ingen ende svinger ned.

## Rengjøring (fig. A)



**ADVARSEL:** Blås smuss og støv ut av alle luftehull med ren, tørr luft minst en gang i uken. For å redusere faren for øyeskader, bruk alltid godkjente vernebriller og pustebeskyttelse når du utfører denne prosedyren.



**ADVARSEL:** Bruk aldri løsemidler eller sterke kjemikalier for å rengjøre ikke-metalliske deler av verktøyet. Disse kjemikalierne kan svekke materialene som brukes i disse delene. Bruk en klut som bare er fuktet med vann og mild såpe. Aldri la noen væske trenge inn i verktøyet; aldri dypp noen del av verktøyet i en væske.

- Slipp bøylehåndtaket **8** for å slå av gressklipperen, la knivene stoppe.
- Ta ut batteripakkene og sikkerhetsnøkkelen.

- Rengjør gressklipperen for avklipp som kan ha samlet seg på undersiden. Ikke sprut med vann eller andre væsker.
- Etter flere gangers bruk, kontroller at alle utsatte fester er stramme.

## Korrosjon (Fig. A)

Kunstgjødsel og andre hagekjemikalier inneholder stoffer som kan gi rask korrosjon av metall. Hvis du klipper i områder hvor det er blitt brukt kunstgjødsel eller kjemikalier, bør gressklipperen straks rengjøres på følgende måte:

Slipp sikkerhetskåndtaket **8** for å slå gressklipperen av, og ta ut batteri sikkerhetsnøkkelen. Tørk alle utsatte deler med en fuktig klut.



**FORSIKTIG:** Ikke hell eller sprut vann på gressklipperen for å rengjøre den. Ikke bruk verktøyet på eller i nærheten av kunstgjødsel eller kjemikalier. Slik oppbevaring kan føre til rask korrosjon.

## Smøring

Ditt elektriske verktøy trenger ikke ekstra smøring.

## Beskyttelse av miljøet



Separat avfallshåndtering. Produkter og batterier merket med dette symbolet skal ikke kastes i vanlig husholdningsavfall.



Produkter og batterier inneholder materialer som kan gjenbrukes eller gjenvinnes for å redusere behovet for nye råmaterialer. Vennligst lever elektrisk utstyr og batterier til gjenbruk i henhold til lokale retningslinjer. Mer informasjon finner du på [www.2helpU.com](http://www.2helpU.com).

## Oppladbar batteripakke

Denne batteripakken med lang levetid må lades opp når den slutter å gi nok strøm til jobber som ble utført litt tidligere. På slutten av den tekniske levetiden, kasser den med nødvendig forsiktighet for miljøet:

- Lad ut batteripakken fullstendig og ta den deretter ut av verktøyet.
- Li-ion celler kan gjenbrukes. Lever dem til forhandleren eller en lokal gjenbruksstasjon. De innleverte batteripakkene vil gjenbrukes eller avfallsbehandles korrekt.

## FEILRETTINGSGUIDE

 **FARE:** For å redusere faren for alvorlige personskader, slå av enheten, ta av sikkerhetsnøkkelen og koble fra batteripakken før du gjør justeringer eller tar av/setter på tilbehør eller ekstrautstyr. Utisikket oppstart kan føre til personskader.

For hjelp med produktet ditt, ring ditt lokale DEWALT autoriserte servicesenter.

PROBLEM	LØSNING
Gressklipperen vil ikke gå når sikkerhåndtaket er aktivert	<p>Kontroller for å være sikker på at sikkerhetsnøkkelen er satt inn og ordentlig på plass, og at strømbryteren er trykt helt ned.</p> <p>Slipp bøylehåndtaket. Slå av gressklipperen. Ta ut sikkerhetsnøkkelen og batteripakken. Legg gressklipperen på siden, og kontroller om knivene kan bevege seg fritt.</p> <p>Kontroller at batterihullet er rent for avfall, og at det er riktig tilkoblet.</p> <p>Er batteriet ladet helt opp? Trykk på ladeknappen.</p> <p>Hvis foldeindikator for håndtak <b>15</b> lyser, se avsnittet <b>Hev enkeltrykshåndtaket</b> i denne håndboken.</p>
Knivmotoren stopper under klipping	<p>Slipp bøylehåndtaket. Slå av gressklipperen. Ta ut sikkerhetsnøkkelen og batteripakken. Legg gressklipperen på siden, og kontroller om knivene kan bevege seg fritt.</p> <p>Hev hjulenes klippehøyde til høyeste posisjon, og start gressklipperen.</p> <p>Kontroller at batterihullet er rent for avfall.</p> <p>Er batteriet ladet helt opp? Trykk på ladeknappen.</p> <p>Ikke overbelast gressklipperen. Senk farten, eller hev klippehøyden.</p> <p>Hvis overopphetingsindikatoren <b>13</b> lyser, la batteriet og klipperen avkjøles. Når den er avkjølt, start klipperen på nytt og gjenoppta klippingen med klippeaggregatet satt høyere.</p>
Enkeltrykshåndtaket <b>1</b> låses ikke i oppbevaringsposisjonen	<p>Sørg for at de to oppbevaringslåsene <b>30</b> på bunnen av enkeltrykshåndtaket <b>1</b> –rørene spretter utover før du senker enkeltrykshåndtaket <b>1</b> til oppbevaringsposisjonen.</p> <p>Hovedhåndtaket <b>4</b> må gå helt inn i håndtaksvindue <b>29</b>. Hvis de ikke er festet som vist på fig. G, trykker du hovedhåndtaket <b>4</b> mot håndtaksstøtten <b>2</b> høres og begge sider av håndtaksvindue <b>29</b> er lukket som vist i fig. H.</p>
Den selvdrevne motoren stopper mens du arbeider	<p>Slå av strømmen til den selvkjørende klipperen.</p> <p>Remgjør fremdriftsmotorens hus for rusk.</p> <p>Sjekk at hjulene ruller fritt.</p>
Gressklipperen går, men klippeytelsen er ikke tilfredsstillende eller den klipper ikke hele plenen	<p>Er batteriet ladet helt opp? Trykk på ladeknappen.</p> <p>Slipp sikkerhåndtaket for å slå gressklipperen av. Ta ut sikkerhetsnøkkelen og batteripakken. Legg gressklipperen på siden og kontroller:</p> <ul style="list-style-type: none"> <li>• at knivene er skarpe - hold knivene skarpe.</li> <li>• om undersiden og utmatingen er tilstoppet.</li> </ul> <p>Innstillingen av hjulhøyden kan være for lav for gressforholdene. Hev klippehøyden.</p> <p>Indikator for sliping av kniv <b>16</b> vil lyse når knivene trenger service. Slip eller bytt ut knivene. Se avsnittet om <b>Knivsliping</b> i denne håndboken.</p>
Det er unormalt tungt å skyve gressklipperen	<p>Slipp sikkerhåndtaket for å slå gressklipperen av. Ta ut sikkerhetsnøkkelen og batteripakken. Hev klippehøyden for å hindre at gressklipperen sleper i gresset. Kontroller at alle hjul roterer fritt.</p> <p>Hvis overopphetingsindikatoren <b>13</b> lyser, la batteriet og klipperen avkjøles. Når den er avkjølt, start klipperen på nytt og gjenoppta klippingen med klippeaggregatet satt høyere.</p>
Gressklipperen bråker unormalt og vibrerer	<p>Slipp sikkerhåndtaket for å slå gressklipperen av. Ta ut sikkerhetsnøkkelen og batteripakken. Legg gressklipperen på siden, og kontroller at knivet ikke har blitt bøyd eller skadet. Hvis kniven er skadet, skifter du den ut med en DEWALT erstatningskniv. Hvis gressklipperens underside er skadet, leverer du inn gressklipperen til et autorisert DEWALT servicesenter.</p> <p>Hvis det ikke er noen synlig skade på knivet, og gressklipperen vibrerer fortsatt: Slipp sikkerhåndtaket for å slå gressklipperen av. Ta ut sikkerhetsnøkkelen og batteripakken. Demonter hele knivenheten som beskrevet i <b>Ta av og sette på kniver</b>-avsnittet. Fjern avfall og rens alle delene. Bytt ut hver del som beskrevet i <b>Ta av og sette på kniver</b>-avsnittet. Hvis gressklipperen fremdeles vibrerer, leverer du inn gressklipperen til et autorisert DEWALT servicesenter.</p>
Gressklipperen samler ikke opp gresset	<p>Utmatingen er tilstoppet. Slipp sikkerhåndtaket for å slå gressklipperen av. Ta ut sikkerhetsnøkkelen og batteripakken. Fjern gress fra utmatingen.</p> <p>Hev hjulenes klippehøyde for å klippe mindre gress.</p> <p>Gressoppsamleren er full. Tøm gressoppsamleren oftere.</p>

# DCMWP500 54 CORTADOR DE RELVA EM V

## DCMWSP550 54 CORTADOR DE RELVA COM DISPOSITIVO AUTOMOTOR EM V

### Gratulerer!

Optou por uma ferramenta da DEWALT. Longos anos de experiência, um desenvolvimento metucioso dos seus produtos e um grande espírito de inovação são apenas alguns dos argumentos que fazem da DEWALT um dos parceiros de maior confiança dos utilizadores de ferramentas eléctricas profissionais.

### Dados técnicos

		DCMWP500	DCMWSP550
Tensão	$V_{cc}$	54	54
Tipo de bateria		lões de lítio	lões de lítio
Velocidade sem carga	/min	2500	2500
Velocidade máxima	/min	2800	2800
Comprimento da lâmina	cm	53	53
Peso	kg	26	29
Valores de ruído e vibração (valores totais de vibração) de acordo com a EN62841-1			
$L_{PA}$ (nível de emissão de pressão sonora)	dB(A)	77	77
K (variabilidade do nível sonoro indicado)	dB(A)	3	3
$L_{WA}$ (nível de potência sonora)	dB(A)	84	84
K (variabilidade do nível sonoro indicado)	dB(A)	1.3	1.3
Vibração medida da mão/do braço:			
Valor de vibração das emissões $a_{h1}$	$m/s^2$	2,5	2,5
K de variabilidade	$m/s^2$	1,5	1,5

O nível de emissão de vibração e/ou ruído indicado nesta ficha de informações foi medido em conformidade com um teste normalizado estabelecido pela norma EN62841 e podem ser utilizados para comparar. Por conseguinte, este nível pode ser utilizado para uma avaliação preliminar da exposição às vibrações.

**ATENÇÃO:** o nível de emissão de vibração e/ou ruído declarado diz respeito às principais aplicações da ferramenta. No entanto, se a ferramenta for utilizada para outras aplicações ou com outros acessórios ou se a manutenção for insuficiente, o nível de emissão de vibração e/ou ruído pode ser diferente. Isto pode aumentar significativamente o nível de exposição às vibrações ao longo do período total de trabalho.

A estimativa do nível de vibração e/ou ruído deve ter também em conta o número de vezes que a ferramenta é desligada ou está em funcionamento, mas sem executar tarefas. Isto pode reduzir significativamente o nível de exposição ao longo do período total de trabalho.

Identifique as medidas de segurança adicionais para proteger o utilizador dos efeitos da vibração e/ou ruído,

tais como: manutenção da ferramenta e dos acessórios, manter as mãos quentes (relacionado com a vibração), e organização dos padrões de trabalho.

### Declaração de conformidade CE Directiva "Máquinas"



#### 54 Cortador de relva em V DCMWP500, DCMWSP550

A DEWALT declara que os produtos descritos em **Dados técnicos** estão em conformidade com:

2006/42/CE, EN 62841-1:2015 + A11:2022; EN IEC 62841-4-3:2021 + A11:2021.

Estes produtos estão também em conformidade com as directivas 2014/30/UE e 2011/65/UE.

2000/14/CE, cortador de relva,  $50 < L \leq 70$ , Anexo VI DEKRA Testing and Certification GmbH, Handwerkstraße 15, 70565, Estugarda, Alemanha

N.º de ID do organismo notificado: 0158

Nível de potência sonora de acordo com 2000/14/CE (Artigo 12, Anexo VI,  $50 < L \leq 70$  cm):

$L_{WA}$  (potência sonora medida) 84 dB(A)

Variabilidade (K) = 1.3 dB(A)

$L_{WA}$  (potência sonora garantida) 88 dB(A)

Para obter mais informações, contacte a DEWALT através da seguinte morada ou consulte o verso do manual.

O abaixo assinado é responsável pela compilação do ficheiro técnico e faz esta declaração em nome da DEWALT.

Markus Rompel  
Vice-Presidente de Engenharia da PTE-Europe  
DEWALT, Richard-Klinger-Straße 11,  
65510, Idstein, Alemanha  
02.08.2023



**ATENÇÃO:** para reduzir o risco de ferimentos, leia o manual de instruções.

### Definições: directrizes de Segurança

As definições abaixo apresentadas descrevem o grau de gravidade correspondente a cada palavra de advertência. Leia cuidadosamente o manual e preste atenção a estes símbolos.



**PERIGO:** indica uma situação iminentemente perigosa que, se não for evitada, **irá** resultar em **morte ou lesões graves**.



**ATENÇÃO:** indica uma situação potencialmente perigosa que, se não for evitada, **poderá** resultar em **morte ou lesões graves**.

Baterias				Carregadores/Intervalos de Carregamento (minutos)**								
# de cat.	V <sub>cc</sub>	Ah	Peso (kg)	DCB104	DCB107	DCB112/ DCB1102	DCB113	DCB115/ DCB1104	DCB116	DCB117	DCB118	DCB132
DCB546	18/54	6,0/2,0	1,08	60	270	170	140	90	80	40	60	90
DCB547/G	18/54	9,0/3,0	1,46	75*	420	270	220	135*	110*	60	75*	135*
DCB548	18/54	12,0/4,0	1,46	120	540	350	300	180	150	80	120	180
DCB549	18/54	15,0/5,0	2,12	125	730	450	380	230	170	90	125	230

\*Código de data 201811475B ou posterior

\*\*A matriz dos tempos de carga da bateria servem apenas de referência; os tempos de carga variam consoante a temperatura e o estado das baterias.

 **CUIDADO:** indica uma situação potencialmente perigosa que, se não for evitada, **poderá** resultar em **lesões ligeiras ou moderadas**.

**AVISO:** indica uma prática **não relacionada com ferimentos** que, se não for evitada, **poderá** resultar em **danos materiais**.

 Indica risco de choque eléctrico.

 Indica risco de incêndio.

## AVISOS DE SEGURANÇA GERAIS RELATIVOS A FERRAMENTAS ELÉCTRICAS

 **ATENÇÃO:** leia todos os avisos de segurança, instruções, ilustrações e especificações fornecidas com esta ferramenta eléctrica. O não cumprimento de todas as instruções indicadas abaixo pode resultar em choque eléctrico, incêndio e/ou lesões graves.

### GUARDE TODOS OS AVISOS E INSTRUÇÕES PARA CONSULTA POSTERIOR

Em todos os avisos que se seguem, o termo “ferramenta eléctrica” refere-se à sua ferramenta alimentada pela rede eléctrica (com fios) ou por uma bateria (sem fios).

#### 1) Segurança da Área de Trabalho

- Mantenha a área de trabalho limpa e bem iluminada.** As áreas desorganizadas ou escuras são propensas a acidentes.
- Não utilize as ferramentas eléctricas em ambientes explosivos, como, por exemplo, na presença de líquidos, gases ou poeiras inflamáveis.** As ferramentas eléctricas criam faíscas que poderão inflamar estas poeiras ou vapores.
- Mantenha as crianças e outras pessoas afastadas quando utilizar uma ferramenta eléctrica.** As distrações podem levar à perda do controlo da ferramenta.

#### 2) Segurança Eléctrica

- As fichas das ferramentas eléctricas têm de ser compatíveis com a tomada de electricidade. Nunca modifique a ficha de forma alguma. Não utilize fichas adaptadoras com ferramentas eléctricas ligadas à terra.** As fichas não modificadas e as tomadas compatíveis reduzem o risco de choque eléctrico.

- Evite o contacto corporal com superfícies e equipamentos ligados à terra, como, por exemplo, tubagens, radiadores, fogões e frigoríficos.** Se o seu corpo estiver “ligado” à terra, o risco de choque eléctrico é maior.
- Não exponha as ferramentas eléctricas à chuva ou a condições de humidade.** A entrada de água numa ferramenta eléctrica aumenta o risco de choque eléctrico.
- Não aplique força excessiva sobre o cabo. Nunca o utilize para transportar, puxar ou desligar a ferramenta eléctrica. Mantenha o cabo afastado de fontes de calor, substâncias oleosas, extremidades aguçadas ou peças móveis.** Os cabos danificados ou emaranhados aumentam o risco de choque eléctrico.
- Ao utilizar uma ferramenta eléctrica no exterior, use uma extensão adequada para utilização ao ar livre.** A utilização de um cabo adequado para uso ao ar livre reduz o risco de choque eléctrico.
- Se não for possível evitar trabalhar com uma ferramenta eléctrica num local húmido, utilize uma fonte de alimentação protegida por um dispositivo de corrente residual (DCR).** A utilização de um DCR reduz o risco de choque eléctrico.

#### 3) Segurança Pessoal

- Mantenha-se alerta, preste atenção ao que está a fazer e faça uso de bom senso ao utilizar uma ferramenta eléctrica. Não utilize uma ferramenta eléctrica quando estiver cansado ou sob o efeito de drogas, álcool ou medicamentos.** Um momento de distração durante a utilização de ferramentas eléctricas poderá resultar em ferimentos graves.
- Use equipamento de protecção pessoal. Use sempre uma protecção ocular.** O equipamento de protecção, como, por exemplo, uma máscara contra o pó, sapatos de segurança antiderrapantes, um capacete de segurança ou uma protecção auditiva, usado nas condições apropriadas, reduz o risco de ferimentos.
- Evite accionamentos acidentais. Certifique-se de que o interruptor da ferramenta está na posição de desligado antes de a ligar à tomada de electricidade e/ou inserir a bateria, ou antes de pegar ou transportar a ferramenta.** Se mantiver o dedo sobre o interruptor ao transportar ferramentas eléctricas ou se as ligar à fonte de alimentação com o interruptor ligado, poderá originar acidentes.

- d) **Retire qualquer chave de ajuste ou chave de porcas antes de ligar a ferramenta eléctrica.** Uma chave de porcas ou chave de ajuste deixada numa peça móvel da ferramenta poderá resultar em ferimentos.
- e) **Não se estique demasiado ao trabalhar com a ferramenta. Mantenha sempre os pés bem apoiados e um equilíbrio apropriado.** Desta forma, será mais fácil controlar a ferramenta eléctrica em situações inesperadas.
- f) **Use vestuário apropriado. Não use roupa larga nem jóias. Mantenha o cabelo e a roupa (incluindo luvas) afastados das peças móveis.** As roupas largas, as jóias ou o cabelo comprido podem ficar presos nestas peças.
- g) **Se forem fornecidos acessórios para a ligação de equipamentos de extracção e recolha de partículas, certifique-se de que estes são ligados e utilizados correctamente.** A utilização de dispositivos de extracção de partículas pode reduzir os riscos relacionados com as mesmas.
- h) **Não permita que a familiaridade resultante da utilização frequente de ferramentas lhe permita ser complacente e ignorar os princípios de segurança da ferramenta.** Uma acção descuidada pode causar ferimentos graves numa fracção de segundo.

#### 4) Utilização e Manutenção de Ferramentas Eléctricas

- a) **Não utilize a ferramenta eléctrica de forma forçada. Utilize a ferramenta eléctrica correcta para o seu trabalho.** A ferramenta eléctrica adequada irá efectuar o trabalho de um modo mais eficiente e seguro se for utilizada de acordo com a capacidade para a qual foi concebida.
- b) **Não utilize a ferramenta eléctrica se o respectivo interruptor não a ligar e desligar.** Qualquer ferramenta eléctrica que não possa ser controlada através do interruptor de alimentação é perigosa e tem de ser reparada.
- c) **Retire a ficha da fonte de alimentação e/ou retire a bateria, caso seja possível, da ferramenta eléctrica antes de efectuar quaisquer ajustes, substituir acessórios ou guardar ferramentas eléctricas.** Estas medidas de segurança preventivas reduzem o risco de ligar a ferramenta eléctrica acidentalmente.
- d) **Guarde as ferramentas eléctricas que não estiverem a ser utilizadas fora do alcance de crianças e não permita que sejam utilizadas por pessoas não familiarizadas com as mesmas ou com estas instruções.** As ferramentas eléctricas são perigosas nas mãos de pessoas que não possuam as qualificações necessárias para as manusear.
- e) **Faça a devida manutenção das ferramentas eléctricas. Verifique se as peças móveis da ferramenta eléctrica estão alinhadas e não emperram, bem como se existem peças partidas ou danificadas ou quaisquer outras condições que possam afectar o funcionamento da mesma. Se a ferramenta eléctrica estiver danificada, esta não deve ser utilizada até que seja reparada.** Muitos acidentes têm como principal causa ferramentas eléctricas com uma manutenção insuficiente.
- f) **Mantenha as ferramentas de corte sempre afiadas e limpas.** As ferramentas de corte sujeitas a uma manutenção adequada, com arestas de corte afiadas, emperram com menos frequência e controlam-se com maior facilidade.
- g) **Utilize a ferramenta eléctrica, os acessórios, as brocas, etc., de acordo com estas instruções, tendo em conta as condições de trabalho e a tarefa a ser efectuada.** A utilização da ferramenta eléctrica para fins diferentes dos previstos poderá resultar em situações perigosas.
- h) **Mantenha as pegas e as superfícies de fixação secos, limpos e sem óleo ou massa lubrificante.** Pegas e superfícies de fixação molhadas não permitem o funcionamento e o controlo seguros em situações inesperadas.

#### 5) Utilização e Manutenção de Ferramentas com Bateria

- a) **Utilize apenas o carregador especificado pelo fabricante do equipamento.** Um carregador apropriado para um tipo de bateria poderá criar um risco de incêndio se for utilizado para carregar outras baterias.
- b) **Utilize as ferramentas eléctricas apenas com as baterias especificamente indicadas para as mesmas.** A utilização de quaisquer outras baterias poderá criar um risco de ferimentos e incêndio.
- c) **Quando a bateria não estiver a ser utilizada, mantenha-a afastada de outros objectos de metal, como, por exemplo, cliques, moedas, chaves, pregos, parafusos ou outros pequenos objectos metálicos que possam estabelecer uma ligação entre os contactos.** Um curto-circuito entre os contactos da bateria poderá causar queimaduras ou um incêndio.
- d) **Uma utilização abusiva da ferramenta pode resultar na fuga do líquido da bateria; evite o contacto com este líquido. No caso de um contacto accidental, passe imediatamente a zona afectada por água. Se o líquido entrar em contacto com os olhos, procure também assistência médica.** O líquido derramado da bateria pode provocar irritação ou queimaduras.
- e) **Não utilize uma bateria ou ferramenta que esteja danificada ou modificada.** As baterias danificadas ou modificadas podem dar origem a um comportamento imprevisível e resultar em incêndio, explosão ou ferimentos.
- f) **Não exponha a bateria ou a ferramenta a fogo ou temperatura excessiva.** A exposição a fogo ou temperatura superior a 130 °C pode causar uma explosão.
- g) **Siga todas as instruções de carregamento. Não carregue a bateria ou a ferramenta fora da gama especificada nas instruções.** O carregamento indevido

ou a temperaturas fora da gama especificada podem causar danos na bateria e aumentar o risco de incêndio.

## 6) Assistência

- A sua ferramenta eléctrica só deve ser reparada por um técnico qualificado e só devem ser utilizadas peças sobresselentes originais.** Desta forma, é garantida a segurança da ferramenta eléctrica.
- Nunca repare baterias danificadas.** A reparação de baterias danificadas só deve ser efectuada pelo fabricante ou por fornecedores de serviços autorizados.

## Avisos de segurança sobre o cortador de relva

- Não utilize o cortador de relva à chuva ou em condições de humidade.** Isto pode aumentar o risco de choque eléctrico.
- Não utilize o cortador de relva em condições meteorológicas adversas, especialmente se houver risco de relâmpagos.** Isto diminui o risco de ser atingido por relâmpagos.
- Examine minuciosamente se existem animais selvagens na área onde o cortador de relva vai ser utilizado.** Os animais selvagens podem ser feridos pelo cortador de relva durante a operação.
- Inspeccione minuciosamente a área onde o cortador de relva vai ser utilizado e remova todas as pedras, paus, fios, ossos e outros objectos estranhos.** Os objectos projectados podem causar ferimentos.
- Antes de utilizar o cortador de relva, faça sempre uma inspecção visual para verificar se a lâmina e o conjunto da lâmina não estão gastos ou danificados.** Há um maior risco de ferimentos se as peças estiver gastas ou danificadas.
- Verifique regularmente se existem indícios de desgaste ou deterioração na caixa de aparas.** Há um maior risco de ferimentos se a caixa de aparas estiver gasta ou danificada.
- Mantenha as protecções no respectivo local. As protecções devem estar em boas condições e montadas correctamente.** Uma protecção solta, danificada ou que não funcione correctamente pode causar ferimentos.
- Mantenha todas as entradas de ar de arrefecimento sem resíduos.** Se as entradas de ar estiverem bloqueadas e tiverem resíduos, pode ocorrer sobreaquecimento ou risco de incêndio.
- Quando utilizar o cortador de relva, use sempre calçado anti-derrapante e de protecção. Não utilize o cortador de relva descalço ou se usar sandálias abertas.** Isto reduz a probabilidade de ferimentos nos pés devido ao contacto com a lâmina em movimento.
- Quando utilizar o cortador de relva, use sempre calças compridas.** A exposição da pele aumenta a probabilidade de ferimentos causados pela projecção de objectos.
- Não utilize o cortador de relva em relva húmida. Caminhe, nunca corra.** Isto reduz o risco de escorregadelas e quedas, que podem resultar em ferimentos.
- Não utilize o cortador de relva em declives acentuados.** Isto reduz o risco de perda de controlo, escorregadelas e quedas, que podem resultar em ferimentos.

- Quando trabalhar em declives, assegure-se sempre de que os pés estão bem assentes, trabalhe sempre virado para o lado dos declives, nunca para cima ou para baixo e tenha muita atenção quando mudar de direcção.** Isto reduz o risco de perda de controlo, escorregadelas e quedas, que podem resultar em ferimentos.
- Tenha muita atenção quando estiver a inverter ou a puxar o cortador de relva na sua direcção. Esteja sempre atento ao que se passa à sua volta.** Isto reduz o risco de tropeçar durante a operação.
- Não toque nas lâminas e noutras partes móveis perigosas enquanto estiverem em movimento.** Isto reduz o risco de ferimentos causados por partes em movimento.
- Quando retirar material encravado ou limpar o cortador de relva, assegure-se de que todos os interruptores de alimentação estão desligados e que a bateria foi desligada.** O funcionamento inesperado do cortador de relva pode causar ferimentos graves.
- Pare o dispositivo de corte se for necessário inclinar a máquina para transportá-la quando atravessar superfícies que não sejam relva e quando transportar a máquina de e para o local de utilização.**
- Não incline a máquina quando ligar o motor.**
- Pare a máquina, retire a chave de segurança e a(s) bateria(s) removível(is) e assegure-se de que todas as partes móveis pararam por completo.**
  - Se bater num objecto estranho, inspeccione a máquina para identificar danos e efectue reparações antes de recomeçar a trabalhar com a máquina.
  - Se a máquina começar a vibrar de maneira anormal, pare de imediato e inspeccione se existem danos, substitua ou repare quaisquer peças danificadas e verifique e aperte quaisquer peças soltas.
- Esvazie a caixa de aparas antes de guardar a máquina.**

## Instruções de segurança



**ATENÇÃO:** Ao utilizar equipamentos sem fios, deve sempre cumprir medidas de segurança básicas, incluindo as seguintes, de modo a reduzir os riscos de incêndio, choque eléctrico, danos pessoais e materiais.



**ATENÇÃO:** Ao utilizar a máquina, terá de seguir as regras de segurança. Para sua segurança e das outras pessoas, leia estas instruções antes de utilizar a máquina. Mantenha as instruções num local seguro para futuras consultas.

- Leia com atenção o manual na íntegra antes de utilizar o equipamento.
- A utilização prevista para este equipamento está descrita no manual. A utilização de qualquer acessório ou a execução de qualquer operação com este equipamento que não esteja incluída no presente manual de instruções poderá representar um risco de ferimentos pessoais.
- Conservar este manual para referência futura.



## GUARDE TODOS OS AVISOS E INSTRUÇÕES PARA FUTURA REFERÊNCIA

### Utilizar o equipamento

Tenha sempre cuidado quando utilizar o equipamento.

- Este equipamento não deve ser utilizado por jovens ou pessoas doentes sem supervisão.
- Este equipamento não deve ser utilizado como brinquedo.
- Não deixe que crianças ou animais se aproximem da área de trabalho ou toquem no equipamento ou no cabo de alimentação.
- É necessária uma supervisão atenta quando o equipamento está a ser utilizado próximo de crianças.
- Utilize apenas num local seco. Não deixe que o equipamento fique molhado.
- Não mergulhe o equipamento dentro de água.
- Não abra a caixa do produto. O equipamento não tem peças no interior que possam ser reparadas pelo utilizador.
- Não utilize o equipamento em áreas com risco de explosão, nas quais se encontrem líquidos, gases ou poeiras inflamáveis.
- Antes de utilizar, proceda sempre a uma inspecção visual para verificar se as lâminas, os parafusos da lâmina e o conjunto cortador não estão desgastados ou danificados. Substitua as lâminas e parafusos desgastados ou danificados em conjuntos para manter o equilíbrio.
- Nunca utilize a máquina perto de pessoas, em especial crianças, ou animais.
- Tenha em atenção que o utilizador é responsável por acidentes ou perigos que podem ocorrer a outras pessoas ou bens.

### Antes de utilizar o equipamento

- Durante a utilização da máquina, utilize sempre calçado resistente e calças compridas. Não utilize a máquina descalço ou se usar sandálias abertas. Evite usar roupa solta ou com cordões ou atacadores suspensos.
- Inspeccione bem a área em que a máquina será utilizada e retire todos os objectos que possam ser projectados pela máquina.
- Antes de utilizar, proceda sempre a uma inspecção visual para ver se a lâmina, o parafuso da lâmina e o conjunto da lâmina não estão desgastados ou danificados. Substitua os conjuntos de componentes gastos ou danificados para manter o equilíbrio. Substitua as etiquetas danificadas ou ilegíveis.

### Após a utilização

- Quando não for utilizado, o equipamento deve ser guardado num local seco e com boa ventilação, longe do alcance das crianças.
- As crianças não devem ter acesso a equipamentos armazenados.
- Se o equipamento for guardado ou transportado num veículo, deve ser colocado na bagageira ou fixo de forma a evitar o movimento devido a alterações súbitas na velocidade ou direcção.

### Inspecção e reparações

- Antes da utilização, verifique a existência de peças danificadas ou avariadas no equipamento. Verifique se há peças partidas,

danos nos interruptores ou outro tipo de condições que possam afectar o seu funcionamento.

- Não utilize o equipamento se alguma das peças se encontrar danificada ou avariada.
- Mandar reparar ou substituir quaisquer peças danificadas ou avariadas por um técnico de reparação autorizado.
- Nunca tente retirar ou substituir quaisquer peças que não as especificadas neste manual.
- Cuidado durante o ajuste do cortador para evitar ficar com os dedos presos entre lâminas/peças em movimento e peças fixas da máquina.
- Quando proceder a reparações das lâminas, tenha em atenção que, apesar da fonte de alimentação estar desligada, as lâminas podem deslocar-se.

### Instruções de segurança adicionais para cortadores de relva

- Não transporte a máquina enquanto a fonte de alimentação estiver a funcionar.
- Segure bem no manípulo com ambas as mãos quando estiver a manobrar o cortador de relva.
- Se, a qualquer altura, for necessário inclinar o cortador de relva, certifique-se de que ambas as mãos permanecem na posição de funcionamento do equipamento enquanto o cortador de relva se encontra inclinado. Mantenha ambas as mãos na posição de funcionamento do equipamento até o cortador de relva voltar a estar correctamente posicionado no chão.
- Nunca use auscultadores para ouvir rádio ou música enquanto estiver a manobrar o cortador de relva.
- Nunca tente fazer um ajuste da altura da roda enquanto o motor estiver em funcionamento ou se a chave de segurança estiver no caixa do comutador.
- Se o cortador de relva encravar, liberte a barra dos fardos para desligar o cortador, aguarde que a lâmina pare antes de tentar desobstruir o cano ou remover o que estiver abaixo da plataforma.
- Mantenha as mãos e os pés afastados da área de corte.
- Mantenha as lâminas afiadas. Utilize sempre luvas de protecção durante o manuseamento da lâmina do cortador de relva.
- Se estiver a utilizar o colector de relva, verifique-o regularmente quanto a indícios de desgaste e deterioração. Se estiver excessivamente usado, substitua-o por um novo colector de relva para sua segurança.
- Tenha muita atenção quando estiver a inverter ou a puxar o cortador de relva na sua direcção.
- Não coloque as mãos ou pés perto ou sob o cortador de relva. Mantenha-se sempre afastado da abertura de descarga.
- Limpe a área onde o cortador de relva vai ser usado retirando objectos como pedras, paus, cabos, brinquedos, ossos, etc., que poderão ser atirados pela lâmina. Os objectos atirados pela lâmina podem causar ferimentos graves. Mantenha-se atrás do manípulo quando o motor estiver ligado.

- Não trabalhe com o cortador de relva descalço ou com sandálias. Utilize sempre calçado de segurança.
- Não recue o cortador de relva, excepto se for absolutamente necessário. Olhe sempre para baixo e para trás antes e quando estiver a deslocar-se para trás.
- Nunca direcione os materiais descarregados para pessoas. Evite descarregar os materiais junto a uma parede ou outro elemento de obstrução. Os materiais poderão fazer ricochete contra o operador. Liberte a barra dos fardos para desligar o cortador de relva e pare a lâmina quando estiver a passar por superfícies com gravilha.
- Não trabalhe com o cortador de relva sem todo o colectador de relva, protecção de descarga, protecção traseira ou outros dispositivos de segurança montados e a funcionar. Verifique periodicamente todas as protecções e dispositivos de segurança para se certificar de que estão em bom funcionamento e de que irão funcionar correctamente e executar a respectiva função prevista. Substitua uma protecção ou outro dispositivo de segurança danificado antes de utilizar o equipamento.
- Nunca deixe um cortador de relva em funcionamento sem vigilância.
- Liberte sempre a barra dos fardos para parar o motor e aguarde até a lâmina parar por completo antes de limpar o cortador de relva, remover o saco de relva, desobstruir a protecção de descarga, quando deixar o cortador de relva ou antes de efectuar quaisquer ajustes, reparações ou inspecções.
- Utilize o cortador de relva apenas durante o dia ou com uma boa luz artificial desde que os objectos no percurso da lâmina fiquem claramente visíveis na área de funcionamento do cortador de relva.
- Não utilize o cortador de relva sob o efeito do álcool ou drogas, ou quando estiver cansado ou doente. Esteja sempre atento, preste atenção ao que está a fazer e use o bom senso.
- Evite ambientes perigosos. Nunca utilize o cortador de relva se a relva estiver húmida ou molhada, nunca utilize o cortador de relva à chuva. Tenha sempre cuidado ao deslocar-se, ande normalmente e nunca corra.
- Se o cortador de relva começar a vibrar anormalmente, liberte a barra dos fardos, aguarde que a lâmina pare e, em seguida, verifique imediatamente qual a causa. A vibração é, geralmente, um sinal de problemas; consulte o **Guia de resolução de problemas** para obter conselhos no caso de ocorrência de vibrações anormais.
- Utilize sempre óculos de protecção e uma protecção respiratória adequada quando utilizar o cortador de relva.
- A utilização de qualquer acessório não recomendado para a utilização com este cortador de relva poderá ser perigosa. Utilize apenas acessórios aprovados pela DEWALT.
- Nunca tente chegar a pontos fora do alcance enquanto estiver a manobrar o cortador de relva. Mantenha-se sempre bem posicionado e equilibrado enquanto estiver a manobrar o cortador de relva.
- Corte ao longo dos socacos e nunca em sentido ascendente e descendente. Tenha muito cuidado quando mudar de direcção em declives.
- Preste atenção aos buracos, sulcos, solavancos, pedras ou outros objectos escondidos. O terreno irregular pode causar uma derrapagem e uma queda accidental. A relva comprida pode ocultar obstáculos.
- Não corte relva molhada ou em escarpas acentuadas. A colocação incorrecta dos pés pode causar derrapagem e queda accidental.
- Não corte perto de descidas, valas ou represas. Pode perder o equilíbrio.
- Deixe sempre o cortador arrefecer antes de o guardar.
- Retire a ficha da tomada e remova a bateria da máquina. Certifique-se de que todas as peças móveis param por completo:
  - Quando não utilizar a máquina;
  - Antes de limpar um bloqueio;
  - Antes de verificar, limpar ou utilizar o equipamento.

### Segurança de outras pessoas

- Este equipamento não deve ser utilizado por pessoas (incluindo crianças) com capacidades físicas, sensoriais ou mentais reduzidas ou com falta de experiência e conhecimento, a menos que sejam acompanhadas ou tenham recebido formação ou instruções sobre a utilização deste equipamento por uma pessoa responsável pela respectiva segurança.
- As crianças devem estar acompanhadas para garantir que não brincam com o equipamento.
- Se bater num objecto estranho, inspecione se o equipamento apresenta danos e efectue as reparações conforme necessário.

### Riscos residuais

Apesar da aplicação dos regulamentos de segurança relevantes e da implementação de dispositivos de segurança, alguns riscos residuais não podem ser evitados. Estes riscos são os seguintes:

- Ferimentos causados se tocar nas partes rotativas/móveis.
- Ferimentos causados quando substituir as peças, lâminas ou acessórios.
- Ferimentos causados pela utilização prolongada de uma ferramenta. Se utilizar uma ferramenta durante períodos prolongados, faça pausas com regularidade.
- Perda de audição.
- Problemas de saúde causados pela inalação de poeiras resultantes da utilização da ferramenta (exemplo: trabalhos em madeira, especialmente carvalho, faia e MDF).
- Risco de ferimentos causados pela projecção de partículas.
- Nunca levante ou transporte o equipamento quando o motor estiver em funcionamento.
- Risco de queimaduras porque os acessórios estão quentes durante a utilização.

### GUARDE ESTAS INSTRUÇÕES

## Carregadores

DeWALT não existem ajustes e são concebidos para serem utilizados da maneira mais fácil possível.

### Segurança eléctrica

O motor eléctrico foi concebido apenas para uma tensão específica. Verifique sempre se a tensão da bateria corresponde à tensão indicada na placa sinalética. Certifique-se também de que a tensão do carregador corresponde à da corrente eléctrica.



O carregador da DeWALT tem um isolamento duplo de acordo com a norma EN60335; por conseguinte não necessita de um fio de terra.

Se o cabo de alimentação estiver danificado, deve ser substituído apenas pela DeWALT ou por uma empresa de assistência autorizada.

### Utilizar uma extensão

Só deve utilizar a extensão se for absolutamente necessário. Use uma extensão aprovada que seja adequada para a potência de alimentação do carregador (consulte **Dados técnicos**). O diâmetro mínimo do fio condutor é 1 mm<sup>2</sup>, tem um comprimento máximo de 30 m.

Ao utilizar uma bobina de cabo, desenrole sempre o cabo por completo.

### Instruções de segurança importantes para todos os carregadores de bateria

**GUARDE ESTAS INSTRUÇÕES:** este manual inclui instruções de funcionamento e segurança importantes para carregadores de bateria compatíveis (consulte **Dados técnicos**). Antes de utilizar o carregador, leia todas as instruções e sinais de aviso indicados no carregador, bateria e no equipamento que utiliza a bateria.



**ATENÇÃO:** perigo de choque. Não permita a entrada de líquidos no carregador. Pode ocorrer um choque eléctrico.



**ATENÇÃO:** recomendamos a utilização de um dispositivo de corrente residual com um limite de corrente residual de 30 mA ou menos.



**CUIDADO:** perigo de queimaduras. Para reduzir o risco de ferimentos, carregue apenas as baterias recarregáveis da DeWALT. Outros tipos de baterias podem rebentar, causando ferimentos e danos.



**CUIDADO:** as crianças devem ser vigiadas para garantir que não brincam com a ferramenta.

**AVISO:** em determinadas condições, quando o carregador está ligado à fonte de alimentação, os contactos de carga expostos no interior do carregador podem entrar em curto-circuito devido a material estranho. Os materiais estranhos condutores como, por exemplo, mas não limitado a, lâ de aço, folha de alumínio ou qualquer acumulação de partículas metálicas devem ser removidos dos orifícios do carregador. Desligue sempre o carregador da fonte de alimentação quando não estiver inserida uma bateria no respectivo compartimento. Desligue o carregador antes de proceder à limpeza.

- **NÃO carregue a bateria com carregadores que não sejam os indicados neste manual.** O carregador e a

bateria foram concebidos especificamente para funcionarem em conjunto.

- **Estes carregadores não são concebidos para quaisquer utilizações que não sejam carregar baterias recarregáveis da DeWALT.** Quaisquer outras utilizações podem resultar em incêndio, choque eléctrico ou electrocussão.
- **Não exponha o carregador a chuva ou neve.**
- **Quando desligar o carregador, puxe pela ficha e não pelo cabo.** Isto permite reduzir o risco de danos na ficha de alimentação eléctrica e do cabo.
- **Certifique-se de que o cabo é instalado num local onde não seja pisado, onde não tropecem no fio ou esteja sujeito a danos ou esforço.**
- **Só deve utilizar uma extensão se for estritamente necessário.** O uso de uma extensão inadequada pode resultar em incêndio, choque eléctrico ou electrocussão.
- **Não coloque objectos sobre o carregador ou coloque-o sobre uma superfície macia que possa bloquear as entradas de ventilação e causar calor interno excessivo.** Coloque o carregador num local afastado de fontes de calor. O carregador é ventilado através de ranhuras na parte superior e inferior do compartimento.
- **Não utilize o carregador se o cabo ou a ficha apresentarem danos:** substitua-os de imediato.
- **Não utilize o carregador se tiver sofrido um golpe brusco, se o deixar cair ou se ficar de algum modo danificado.** Entregue-o num centro de assistência autorizada.
- **Não desmonte o carregador; entregue-o num centro de assistência autorizado, no caso de ser necessário assistência ou reparação.** Uma nova montagem incorrecta pode resultar em choque eléctrico, electrocussão ou incêndio.
- Se o cabo de alimentação ficar danificado, deve enviá-lo de imediato para o fabricante, agente de assistência ou um responsável devidamente qualificado para que possa ser substituído, de modo a evitar qualquer situação de perigo.
- **Desligue o carregador da tomada antes de proceder à limpeza.** Isto reduz o risco de choque eléctrico. A remoção da bateria não reduz este tipo de risco.
- **NUNCA ligue dois carregadores em conjunto.**
- **O carregador foi concebido para funcionar com corrente eléctrica doméstica de 230V padrão. Não tente utilizá-lo com qualquer outro tipo de tensão.** Isto não se aplica ao carregador do automóvel.

### Carregar uma bateria (Fig. B)

1. Ligue o carregador numa tomada adequada antes de inserir a bateria.
2. Insira a bateria **26** no carregador, assegurando-se de que fica totalmente encaixada no carregador. O indicador luminoso vermelho (de carga) pisca repetidamente, indicando que o processo de carga foi iniciado.
3. A conclusão do processo de carga é indicado pelo indicador luminoso vermelho, que permanece ligado de maneira contínua. A bateria fica totalmente carregada e pode ser

utilizada nesta altura ou pode deixá-la no carregador.  
Para retirar a bateria do carregador, pressione a patilha de libertação **27** na bateria.

**NOTA:** para assegurar o máximo desempenho e a vida útil das baterias de iões de lítio, carregue a bateria totalmente antes de utilizar o produto pela primeira vez.

## Funcionamento do carregador

Consulte os indicadores abaixo para saber qual é o estado do processo de carga da bateria.

Indicadores de carga	
	A carregar
	Totalmente carregada
	Retardação de calor/frio*

\*O indicador luminoso vermelho continua a piscar, mas acende-se um indicador luminoso amarelo durante esta operação. Quando a bateria atinge a temperatura adequada, o indicador luminoso amarelo desliga-se e o carregador retoma o processo de carga.

O(s) carregador(es) compatível(eis) não carrega(m) uma bateria defeituosa. Se a bateria estiver defeituosa, o indicador luminoso do carregador não se acende.

**NOTA:** isto pode também indicar que se trata de um problema no carregador.

Se o carregador indicar uma falha, leve o carregador e a bateria a um centro de assistência autorizado para que sejam submetidos a um teste.

### Retardação de calor/frio

Quando o carregador detecta que uma bateria está demasiado quente ou fria, inicia automaticamente a retardação de calor/frio, interrompendo o processo de carga até a bateria atingir a temperatura adequada. Em seguida, o carregador muda automaticamente para o modo de carga. Esta função assegura a duração máxima da bateria.

Uma bateria fria fica carregada a uma taxa mais lenta do que uma bateria quente. A bateria irá carregar a essa velocidade mais lenta durante todo o ciclo de carga e não recupera a velocidade de carga máxima, mesmo que a bateria aqueça.

O carregador DCB118 está equipado com uma ventoinha interna para arrefecer a bateria. A ventoinha liga-se automaticamente quando é necessário arrefecer a ventoinha. Nunca utilize o carregador se a ventoinha não funcionar correctamente ou se as aberturas de ventilação estiverem obstruídas. Não permita a entrada de objectos estranhos no interior do carregador.

### Sistema de protecção electrónica

As ferramentas com baterias de iões de lítio XR foram concebidas com um sistema de protecção electrónica que protege a bateria contra sobrecarga, sobreaquecimento ou descarga profunda.

A ferramenta desliga-se automaticamente se o Sistema de protecção electrónica for activado. Se isto ocorrer, coloque a bateria de iões de lítio no carregador até ficar totalmente carregada.

## Montagem na parede

Estes carregadores foram concebidos para montagem na parede ou para serem colocados numa mesa ou numa superfície de trabalho. Se forem montados numa parede, coloque o carregador perto de uma tomada eléctrica e afastado de cantos ou outras obstruções que possam impedir a circulação de ar. Utilize a parte de trás do carregador como base para a fixação dos parafusos de montagem na parede. Monte o carregador com firmeza com parafusos auto-roscentes (adquiridos em separado) a uma distância de pelo menos 25,4 mm com uma cabeça do parafuso com 7–9 mm de diâmetro, aparafusados em madeira a uma profundidade ideal de cerca de 5,5 mm do parafuso exposto. Alinhe as ranhuras na parte de trás do carregador com os parafusos expostos e insira-os por completo nas ranhuras.

## Instruções de limpeza do carregador



**ATENÇÃO: perigo de choque. Desligue o carregador da tomada de CA antes de proceder à limpeza.** A sujidade e gordura podem ser removidas a partir do exterior do carregador com um pano ou uma escova suave não metálica. Não utilize água ou outros produtos de limpeza. Nunca deixe entrar qualquer líquido dentro da ferramenta. Da mesma forma, nunca mergulhe qualquer peça da ferramenta num líquido.

## Baterias

### Instruções de segurança importantes para todas as baterias

Ao encomendar baterias sobresselentes, certifique-se de que inclui a referência do catálogo e a voltagem.

A bateria não irá estar totalmente carregada quando a retirar da embalagem pela primeira vez. Antes de utilizar a bateria e o carregador, leia as instruções de segurança abaixo. Em seguida, siga os procedimentos de carregamento indicados nas instruções.

### LEIA TODAS AS INSTRUÇÕES

- **Não carregue ou utilize baterias em ambientes explosivos, como, por exemplo, na presença de líquidos, gases ou poeiras inflamáveis.** A colocação ou remoção da bateria do carregador pode inflamar as poeiras ou os fumos.
- **Nunca force a entrada da bateria no carregador. Nunca modifique a bateria de modo a encaixá-la num carregador não compatível, porque pode romper, causando lesões pessoais graves.**
- Carregue as baterias apenas em carregadores DeWALT.
- **NÃO** salpique nem coloque a bateria dentro de água ou de outros líquidos.
- **Não armazene ou utilize a ferramenta e a bateria em locais onde a temperatura pode ser inferior a 4 °C (39,2 °F) (como, por exemplo, barracões ou edifícios metálicos durante o Inverno) ou que atinjam ou excedam 40 °C (104 °F) (por exemplo, barracões ou edifícios metálicos durante o Verão).**

- **Não incinere a bateria, mesmo se esta estiver gravemente danificada ou completamente esgotada.** A bateria pode explodir se for exposta a uma chama. São produzidos vapores e materiais tóxicos quando as baterias de iões de lítio são queimadas.
- **Se o conteúdo da bateria entrar em contacto com a sua pele, lave imediatamente a área afectada com sabão suave e água.** Se o líquido da bateria entrar em contacto com os seus olhos, passe-os (abertos) por água durante 15 minutos ou até a irritação passar. Se for necessária assistência médica, o electrólito da bateria é composto por uma mistura de carbonatos orgânicos líquidos e sais de lítio.
- **O conteúdo das células de uma bateria aberta poderá causar irritação respiratória.** Respire ar fresco. Se os sintomas persistirem, procure assistência médica.



**ATENÇÃO:** risco de queimadura. O líquido da bateria poderá ser inflamável se for exposto a faíscas ou a uma chama.



**ATENÇÃO:** nunca tente abrir a bateria, seja qual for o motivo. Se a bateria estiver rachada ou danificada, não a insira no carregador. Não esmague, deixe cair nem danifique a bateria. Não utilize uma bateria ou um carregador que tenha sofrido um golpe brusco, uma queda, atropelamento ou danificada de algum modo (por exemplo, perfurada por um prego, atingida com um martelo ou pisada). Pode ocorrer um choque eléctrico ou electrocussão. As baterias danificadas devem ser devolvidas ao centro de assistência para reciclagem.



**ATENÇÃO: perigo de incêndio.** Quando armazenar ou transportar a bateria, não deixe que objectos metálicos entrem em contacto com os terminais expostos da bateria. Por exemplo, não coloque a bateria dentro de aventais, bolsos, caixas de ferramentas, caixas de kits de produtos, gavetas, etc., com pregos soltos, parafusos, chaves, etc.



**CUIDADO: quando não utilizar a ferramenta, deve colocá-la de lado numa superfície estável, de modo a que ninguém tropece nem sofra uma queda.** Algumas ferramentas com baterias grandes ficam na vertical dentro da bateria, mas podem ser facilmente derrubadas.

## Transporte



**ATENÇÃO: perigo de incêndio.** O transporte das pilhas pode dar origem a um incêndio se os terminais da pilha entrarem em contacto inadvertidamente com os materiais condutores. Quando transportar as pilhas, certifique-se de que os terminais da pilha estão protegidos e devidamente isolados de materiais que possam entrar em contacto com eles e causar um curto-circuito.

**NOTA:** as baterias de iões de lítio não devem ser colocadas em bagagem despachada.

As pilhas da DeWALT estão em conformidade com todas as regulamentações de expedição aplicáveis, de acordo com os padrões jurídicos e de indústria, que incluem as Recomendações da ONU sobre o transporte de mercadorias perigosas; disposições relativas a mercadorias perigosas da Associação do Transporte Aéreo Internacional (IATA), Regulamentações do

código marítimo internacional para o transporte de mercadorias perigosas (IMDG) e o Acordo europeu relativo ao transporte rodoviário internacional de mercadorias perigosas (ADR). As pilhas de iões de lítio foram testadas de acordo com a secção 38,3 das Recomendações da ONU no que respeita ao Transporte de Mercadorias Perigosas: Manual de Ensaios e Critérios.

Na maioria dos casos, o envio de uma bateria DeWALT não terá de ser classificado como Material perigoso de Classe 9 totalmente regulado. Em geral, apenas os envios que contenham uma bateria de iões de lítio com uma taxa energética superior a 100 watt-horas (Wh) serão enviados como Classe 9 totalmente regulada. Todas as baterias de iões de lítio têm uma classificação de watt-horas assinalada na bateria. Além disso, devido às complexidades de regulamentação, a DeWALT não recomenda o envio de baterias de iões de lítio por transporte aéreo, independentemente da classificação de watt-horas. O envio de ferramentas com baterias (conjunto) enviado por transporte aéreo será isento se a classificação de watt-horas da bateria não for superior a 100 watts-horas. Independentemente de uma expedição ser considerada isenta ou totalmente regulada, é da responsabilidade do expedidor consultar as mais recentes regulamentações para a embalagem, etiquetagem/marcação e exigências de documentação.

As informações indicadas nesta secção do manual são fornecidas de boa fé e acredita-se que são precisas aquando da elaboração do documento. No entanto, não é fornecida qualquer garantia, expressa ou implícita. É da responsabilidade do comprador garantir que as respectivas actividades estão em conformidade com as regulamentações aplicáveis.

## Recomendações de armazenamento

1. O melhor local de armazenamento será um local fresco e seco, afastado da luz directa do sol e de fontes de calor ou de frio. Para obter o máximo desempenho e a maior vida útil possíveis das baterias, guarde-as à temperatura ambiente quando não estiverem a ser utilizadas.
2. Para um armazenamento prolongado, é recomendável armazenar a bateria totalmente carregada num local fresco, seco e afastado do carregador para obter os melhores resultados.

**NOTA:** as baterias não devem ser armazenadas totalmente sem carga. É necessário recarregar a bateria antes de a utilizar.

## Etiquetas no carregador e na bateria

Além dos símbolos indicados neste manual, os rótulos no carregador e na bateria podem apresentar os seguintes símbolos:



Leia o manual de instruções antes de utilizar este equipamento.



Consulte os **Dados técnicos** para ficar a saber o tempo de carregamento.



Não toque nos contactos com objectos condutores.



Não carregue baterias danificadas.



Não exponha o equipamento à água.



Mande substituir imediatamente quaisquer cabos danificados.



Carregue a bateria apenas com uma temperatura ambiente entre 4 °C e 40 °C.



Apenas para uso dentro de casa.



Desfaça-se da bateria de uma forma ambientalmente responsável.



Carregue as baterias da DEWALT apenas com os carregadores DEWALT concebidos para o efeito. O carregamento de baterias que não sejam as baterias específicas DEWALT com um carregador da DEWALT pode fazer com que rebentem ou dar origem a situações de perigo.



Não queime a bateria.



Potência sonora garantida pela directiva 2000/14/CE.



Não exponha o equipamento à chuva.



Não pulverize com água.



Use sempre protecção ocular adequada.



Use sempre protecção para os ouvidos adequada.



Esteja atento a lâminas afiadas.



Para evitar o risco de ferimentos graves, não corte em declives com um ângulo superior a 15 °/25%.



Não corte na direcção descendente de declives.



Não corte na direcção ascendente de declives.



Corte ao longo dos declives com um grau inferior a 15 °/25%.



Olhe sempre para baixo e para trás antes e quando estiver a deslocar-se para trás.



Não utilize a máquina sem a aba traseira ou a rampa de descarga lateral traseira instalada.

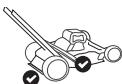

Utilize a máquina com a aba traseira ou a rampa de descarga lateral traseira instalada.

## Tipo de bateria

Podem ser utilizadas as seguintes baterias: DCB546, DCB547, DCB547G, DCB548, DCB549. Consulte **Dados técnicos** para obter mais informações.

## Conteúdo da embalagem

A embalagem contém:

- 1 Cortador de relva
- 1 Saco de recolha de relva
- 1 Rampa de descarga lateral
- 1 Chave de segurança
- 1 Manual de instruções

**NOTA:** As baterias, carregadores e caixas de transporte não são fornecidos com os modelos N. As baterias e carregadores não são fornecidos com os modelos NT. Os modelos B incluem baterias Bluetooth®.

**NOTA:** A marca e os logótipos Bluetooth® são marcas registadas propriedade da Bluetooth®, SIG, Inc. e qualquer utilização de tais marcas da DEWALT está sob licença. Outras marcas e nomes comerciais são propriedade dos respectivos proprietários.

- Verifique se a ferramenta, as peças ou os acessórios ficaram danificados durante o transporte.
- Demore o tempo que for necessário para ler na íntegra e compreender este manual antes de utilizar o equipamento.

## Símbolos na ferramenta

A ferramenta apresenta os seguintes símbolos:



Leia o manual de instruções antes de utilizar este equipamento.





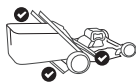

Utilize a máquina com a aba traseira ou o saco de recolha de relva instalado.



Inspeccione sempre a área de corte e retire os objectos que possam ser projectados pela lâmina.

As lâminas rotativas podem causar ferimentos graves. Mantenha as mãos e os pés sempre afastados da plataforma do cortador de relva e da abertura de descarga. Verifique sempre se a lâmina parou de rodar. Liberte a pega automotora para desligar o cortador de relva e aguarde até a lâmina parar (cerca de 3 segundos) e retire a chave de segurança e a bateria antes de retirar e substituir a caixa de aparas, limpar, efectuar a manutenção, transportar ou levantar o cortador de relva.



Desligue o cortador de relva e aguarde até a lâmina parar (cerca de 3 segundos) e retire a chave de segurança e a bateria antes de limpar, reparar, transportar ou levantar o cortador de relva.



Os objectos projectados pela lâmina do cortador de relva podem causar ferimentos graves. Mantenha-se atrás da pega quando o motor estiver ligado. Quando utilizar a máquina, verifique sempre se pessoas e animais estão a uma distância segura do cortador de relva. Liberte a pega automotora para desligar o cortador de relva e aguarde até a lâmina parar (cerca de 3 segundos) antes de utilizar a máquina em passeadeiras, estradas, pátios e pavimentos de acesso com gralilha.



Mantenha as crianças e outras pessoas afastadas quando utilizar o cortador de relva.

## Posição do código de data (Fig. E)

O código da data de produção **61** consiste num ano de 4 dígitos, seguido de uma semana de 2 dígitos e é alargado por um código de fábrica de 2 dígitos.

## Descrição (Fig. A)



**ATENÇÃO:** Nunca modifique a ferramenta eléctrica ou os respectivos componentes. Podem ocorrer danos ou ferimentos.

- 1 Pega de toque único
- 2 Suporte da pega
- 3 Patilha de desbloqueio da pega
- 4 Pega principal
- 5 Botão de desbloqueio da pega
- 6 Chave de segurança
- 7 Caixa de comutação
- 8 Pega automotora
- 9 Alavanca do dispositivo automotor (apenas no modelo DCMWSP550)
- 10 Botão de regulação de velocidade (apenas no modelo DCMWSP550)
- 11 Botão de alimentação
- 12 Painele de controlo
- 13 Indicador de sobreaquecimento
- 14 Indicador de carga de corte
- 15 Indicador de dobragem da pega
- 16 Indicador de afiação da lâmina
- 17 Botão de reposição do sistema
- 18 Indicador do estado de carga
- 19 Tampa do compartimento da bateria
- 20 Alavanca de ajuste da altura de corte
- 21 Tampa do compartimento traseiro
- 22 Saco de recolha de relva
- 23 Pega do saco de recolha de relva
- 24 Tampa de tubulações
- 25 Rampa de descarga lateral traseira

## Utilização prevista

Este cortador foi concebido para corte de relva profissional.

**NÃO** utilize a ferramenta em ambientes húmidos ou na presença de gases ou líquidos inflamáveis.

Este cortador é um equipamento de corte de relva profissional.

**NÃO** permita que crianças entrem em contacto com a ferramenta. É necessária supervisão se estas ferramentas forem manuseadas por utilizadores inexperientes.

- **Crianças e pessoas inválidas.** Este equipamento não é concebido para ser utilizado por crianças ou pessoas inválidas sem supervisão.
- Este produto não é concebido para ser utilizado por pessoas (incluindo crianças) que sofram de capacidades físicas, sensoriais ou mentais reduzidas, falta de experiência ou conhecimentos, a menos que estejam acompanhados de uma pessoa que se responsabilize pela sua segurança. As crianças nunca devem ficar sozinhas perto deste produto.

## MONTAGEM E AJUSTES



**PERIGO:** Para reduzir o risco de ferimentos graves, desligue a unidade e retire a chave de segurança e a bateria antes de efectuar quaisquer ajustes ou retirar/instalar dispositivos adicionais ou acessórios. Um arranque acidental pode causar ferimentos.

### Ajustes da pega de toque único (Fig. D, E)

O cortador de relva é fornecido na posição de armazenamento. Antes de continuar, tem de ajustar a pega de toque único 1 para a posição de funcionamento.

#### Levantar a pega de toque único (Fig. D, E)

1. Para desbloquear a pega de toque único 1 da posição de armazenamento, carregue na patilha de desbloqueio da pega 3.  
**NOTA:** A patilha de desbloqueio da pega 3 está situada na parte de trás do suporte da pega 2.  
**NOTA:** A pega principal 4 deve ficar ligeiramente saliente em ambos os lados dos tubos da pega de toque único antes de levantar a pega de toque único 1 da posição de armazenamento, como indicado na Fig. D.
2. Levante a pega de toque único 1 para a posição de bloqueio. Deve ouvir um som de encaixe e verificar se a pega de toque único 1 fica bloqueada na respectiva posição antes de continuar.
3. Estique a pega principal 4 para fora até ouvir vários sons de encaixe. A pega de toque único 1 está agora na posição de funcionamento.  
**NOTA:** Tenha cuidado para não furar, puxar ou colocar o cabo sob tensão 28.

#### Regular a altura da pega principal (Fig. F)

A pega principal 4 pode ser esticada para os utilizadores mais altos.

1. Para esticar a pega principal 4 para a posição mais baixa, carregue no botão de desbloqueio da pega 5 e afaste a pega principal do suporte da pega 2 até ouvir um som de encaixe, indicando que está bloqueada na posição mais baixa.  
**NOTA:** O botão de desbloqueio da pega 5 está situada na parte de trás do suporte da pega 2.
2. Para esticar a pega principal 4 para a posição mais alta, carregue no botão de desbloqueio da pega 5 e afaste a pega principal do suporte da pega 2 até ouvir um som de encaixe, indicando que está bloqueada na posição mais alta.
3. A pega principal 4 deve encaixar na respectiva posição antes de continuar.  
**NOTA:** Quando a bateria 26 e a chave de segurança 6 são inseridas e a pega automotora 8 é puxada, o indicador de dobragem da pega 15 acende-se se a pega de toque único 1 não estiver bloqueada na respectiva posição.
4. Para recolher a pega principal 4 para a posição mais baixa, carregue no botão de desbloqueio da pega 5 e empurre a pega principal 4 na direcção do suporte da pega 2 até ouvir um som de encaixe, indicando que está bloqueada na posição mais baixa.
5. A pega principal 4 deve encaixar na respectiva posição antes de continuar.

## Modo de armazenamento (Fig. G-L)



**PERIGO:** ANTES DE RETIRAR OU INSTALAR A BATERIA, CERTIFIQUE-SE DE QUE RETIROU A CHAVE DE SEGURANÇA PARA IMPEDIR A ACTIVACÃO ACIDENTAL.



**PERIGO:** Desligue a unidade e retire a chave de segurança e a bateria.

1. Para recolher a pega principal 4, carregue no botão de desbloqueio da pega 5 e empurre a pega principal 4 na direcção do suporte da pega 2 até ouvir dois sons de encaixe, a indicar que ambos os lados das pegas estão bloqueados na respectiva posição. A pega principal 4 deve estar totalmente encaixada no suporte da pega.  
**NOTA:** A pega principal 4 deve encaixar por completo nas abas da pega 29. Se não ficarem encaixadas, como indicado na Fig. G, carregue na pega principal 4 na direcção do suporte da pega 2 até ouvir dois sons de encaixe e ambos os lados das abas da pega 29 ficarem fechados, como indicado na Fig. H.  
**NOTA:** As duas patilhas de armazenamento 30 na parte de trás dos tubos da pega de toque único 1 devem ficar salientes, como indicado na Fig. J antes de baixar a pega de toque único 1 na direcção da posição de armazenamento.
2. Dobre a pega de toque único 1 na direcção das rodas dianteiras 32 para a posição de armazenamento. São ouvidos dois sons de encaixe quando as duas patilhas de armazenamento 30 encaixam nas ranhuras de armazenamento 31, como indicado na Fig. K.
3. A pega de toque único 1 deve encaixar na posição de armazenamento antes de continuar.
4. O cortador de relva pode ser armazenado na vertical, com o saco de recolha retirado ou achatado nas respectivas rodas, como indicado na Fig. L.  
**NOTA:** Tenha cuidado para não furar, puxar ou colocar o cabo sob tensão 28.

## Saco de recolha de relva (Fig. M)



**PERIGO:** Desligue a unidade e retire a chave de segurança e a bateria.

1. Levante a tampa do compartimento traseiro 21, retire a tampa de tubulações 24 e coloque o saco de recolha de relva 22 no cortador de relva, para que as presilhas do saco 33 encaixem nas ranhuras 39 nas superfícies de plástico internas dos suportes da pega. Em seguida, baixe a tampa do compartimento traseiro 21.  
**NOTA:** Se estiver instalada, retire a rampa de descarga lateral traseira 25 e certifique-se de que a tampa do compartimento traseiro 21 está totalmente levantada antes de instalar o saco de recolha de relva 22.

## Palhagem (Fig. N)



**PERIGO:** Desligue a unidade e retire a chave de segurança e a bateria.

1. Para utilizar o cortador de relva no modo de palhagem, retire o saco de recolha de relva 22 ou a rampa de descarga lateral traseira 25.

- Levante a tampa do compartimento traseiro **21** e encaixe a tampa de tubulações **24** por completo no cortador de relva.
- Os pinos **35** na tampa de tubulações **24** encaixam nas ranhuras **36** no cortador de relva, como indicado na Fig. N.
- A tampa do compartimento traseiro **21** deve estar fechada.

## Descarga lateral (Fig. O)

 **PERIGO:** *Desligue a unidade e retire a chave de segurança e a bateria.*

- Para utilizar o cortador de relva no modo de descarga lateral, retire o saco de recolha de relva (22).  
**NOTA:** Se estiver instalada, retire a tampa de tubulações **24**.
- Levante a tampa do compartimento traseiro **21** e encaixe a rampa de descarga lateral traseira **25** no cortador de relva e encaixe a ranhura na esquerda, como indicado na Fig. O.
- Liberte a tampa do compartimento traseiro **21** e verifique se a rampa de descarga lateral traseira **25** está fixada antes de utilizar o cortador de relva.

## Ajustar a altura do cortador de relva (Fig. P)

A altura do corte é regulada pela alavanca de regulação da altura de corte **20**.

**NOTA:** Se não tiver a certeza que altura de corte deve utilizar, comece a cortar com as alavancas dianteiras e traseiras de regulação da altura de corte **20** posicionadas na posição mais elevada e regule a altura para baixo conforme necessário para sua aplicação.

## Definir a altura de corte

- Puxe a alavanca de regulação da altura de corte **20** para fora do entalhe de bloqueio **37**.
- Desloque a alavanca de regulação de altura de corte **20** na direcção da parte de trás do cortador de relva para aumentar a altura de corte.
- Desloque a alavanca de regulação da altura de corte **20** para a parte da frente do cortador de relva para baixar a altura de corte.
- Coloque a alavanca de regulação da altura de corte **20** num dos encaixes de bloqueio **37**.

## FUNCIONAMENTO

 **PERIGO:** *Para reduzir o risco de ferimentos graves, desligue a unidade e retire a chave de segurança e a bateria antes de efectuar quaisquer ajustes ou retirar/instalar dispositivos adicionais ou acessórios. Um arranque acidental pode causar ferimentos.*

## Posição correcta das mãos (Fig. Q, R)

 **ATENÇÃO:** *para reduzir o risco de ferimentos graves, coloque **SEMPRE** as mãos na posição correcta, conforme indicado.*

 **ATENÇÃO:** *para reduzir o risco de ferimentos graves, segure **SEMPRE** a ferramenta com segurança, antecipando uma reacção súbita por parte da mesma.*

## DCMWP500

A posição correcta das mãos requer a colocação de ambas as mãos na pega principal **4** e na pega automotora **8**, como indicado na Fig. Q.

## DCMWS550

A posição correcta das mãos implica segurar a pega principal **4** e a pega automotora **8** em simultâneo quando não estiver no modo auto-motriz; e segurar com as mãos a pega principal, a pega automotora e a pega auto-motriz **9** em simultâneo no modo auto-motriz, como indicado na Fig. R.

## LEIA ESTE MANUAL DE INSTRUÇÕES ANTES DE UTILIZAR O CORTADOR DE RELVA

Consulte a Fig. A No início deste manual para obter uma lista completas dos componentes. Guarde este manual para referência futura.

 **PERIGO: Lâmina afiada em movimento.** *Não utilize o cortador de relva no modo de palhagem se a porta traseira não se encontrar fechada sob tensão de molas, dado que poderão ocorrer lesões graves. Leve o cortador de relva para o centro de assistência mais próximo para reparação.*

 **PERIGO:** *Só deve utilizar o cortador de relva se a pega estiver bloqueada.*

 **PERIGO: Lâmina afiada em movimento.** *Nunca utilize o cortador no modo de embalagem, a menos que as presilhas do saco no saco de recolha de relva estejam fixadas correctamente no cortador de relva e a porta traseira esteja fixada com firmeza na parte superior do saco de recolha de relva, porque podem ocorrer ferimentos graves.*

 **PERIGO: Lâmina afiada em movimento.** *Não utilize o cortador de relva no modo de descarga lateral, a menos que o tubo de descarga lateral traseiro esteja instalado correctamente com a tampa da porta traseira pressionada com firmeza.*

 **ATENÇÃO:** *Não altere o ritmo de funcionamento do cortador de relva. Não a sobrecarregue.*

## Instalar e retirar a bateria (Fig. S)

 **PERIGO: ANTES DE RETIRAR OU INSTALAR A BATERIA, CERTIFIQUE-SE DE QUE RETIROU A CHAVE DE SEGURANÇA PARA IMPEDIR A ACTIVACÃO ACIDENTAL.**

O cortador de relva desliga-se e o indicador de sobreaquecimento **13** começa a piscar se a bateria atingir o limite de temperatura elevada, o que pode ocorrer quando corta relva densa. Se isto ocorrer, aguarde até a bateria arrefecer e depois continue a cortar com a plataforma do cortador de relva com uma regulação mais elevada.

**NOTA:** Para obter os melhores resultados, certifique-se de que a bateria está totalmente carregada.

## Instalar as baterias

1. Levante e segure na tampa do compartimento da bateria **19** para ter acesso ao compartimento da bateria **38**.
2. Insira uma bateria **26** no compartimento da bateria **38** até ouvir um som de encaixe (Fig. 5).  
**NOTA:** Certifique-se de que a bateria está totalmente encaixada na respectiva posição.
3. Feche a tampa do compartimento da bateria **19**. A tampa do compartimento da bateria deve estar totalmente fechada antes de ligar o cortador de relva.

## Retirar a bateria

1. Levante e segure a tampa do compartimento da bateria **19** para ter acesso ao compartimento da bateria **38**.
2. Prima a patilha de libertação da bateria **27** e puxe a bateria **26** para fora do compartimento.

## Baterias com indicador do nível de carga (Fig. C)

Algumas baterias DEWALT incluem um indicador de nível de combustível, composto por três indicadores luminosos LED verdes que indicam o nível de carga restante na bateria. Para activar o indicador do nível de carga, pressione e mantenha pressionado o botão do indicador do nível de carga **62**. A combinação dos três indicadores luminosos LED verdes acende-se, indicando o nível de carga restante. Se o nível da carga na bateria for inferior ao limite utilizável, o indicador do nível de carga não se acende e é necessário voltar a carregar a bateria.

**NOTA:** o indicador do nível de carga é apenas uma indicação da carga restante na bateria. Não indica o funcionamento da ferramenta e está sujeito a variações, com base nos componentes do produto, temperatura e aplicação do utilizador final.

## Chave de segurança (Fig. T)



**PERIGO: Lâmina afiada em movimento.** Para evitar o arranque acidental ou a utilização não autorizada do cortador de relva sem fio, o cortador de relva está equipado com uma chave de segurança removível. Depois de retirar a chave de segurança do cortador de relva, é possível desactivar o cortador por completo.



**PERIGO: As lâminas rotativas podem causar ferimentos graves.** Para impedir ferimentos graves, desligue a unidade e retire a chave de segurança e a bateria quando deixar a máquina sem vigilância, ou quando carregar, limpar, proceder a reparações, transportar, levantar ou armazenar o cortador de relva.

1. Insira a chave de segurança **6** na ranhura da chave **50**, localizada na pega principal **4**, até que esteja totalmente encaixada na ranhura da chave **50**, conforme indicado na Fig. T.
2. O cortador de relva está operacional.

## Indicadores LED no painel (Fig. A, U)

O painel de controlo **12** inclui o indicador de estado de carga, o indicador de carga de corte, o indicador de sobreaquecimento, o indicador de dobragem da pega, o indicador de afiação da lâmina e o botão de reposição.

## Indicador do estado da carga (Fig. U)

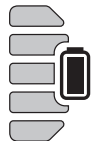

Os modelos DCMWP500 e DCMWSP550 está equipado com um indicador do estado da carga. Isto mostra o nível de carga actual da bateria durante a utilização. Não indica o funcionamento da ferramenta e está sujeito a variações, com base nos componentes do produto, temperatura e aplicação do utilizador final.

- O estado dos indicadores LED do estado de carga **18** acendem-se, indicando a percentagem de carga na bateria.
- Quando todos 5 os indicadores LED do estado da carga **18** estiverem acesos, a bateria está completamente carregada.
- Quando um indicador LED do estado da carga **18** se acende, a carga é reduzida e depois começa a piscar, quando a bateria estiver descarregada. Retire a bateria e carregue-a.

## Estado do indicador LED de carga

	NÍVEL DE CARGA	COR DO INDICADOR LED DE CARGA
	85 % - 100 %	Branco
	70 % - 85 %	Branco
	50 % - 70 %	Branco
	25 % - 50 %	Branco
	≤ 25 %	Branco
	Bateria fraca, o equipamento vai desligar-se	Branco e intermitente

## Indicador de dobragem da pega (Fig. U)



O indicador de dobragem da pega **15** acende-se se a pega de toque único **1** não estiver engatada na posição de operação, quando a chave de segurança **6** e a bateria **26** forem instaladas, e a pega automotora **8** for puxada. Para repor o indicador de dobragem da pega **15**, consulte a secção **Levantar a pega de toque único** indicada neste manual.

## Indicador de carga de corte (Fig. U)



O indicador de carga de corte **14** acende-se a branco, a amarelo ou vermelho quando efectuar um corte.

- Branco indica que se trata de uma carga de corte reduzida.
- Amarelo indica que se trata de uma carga de corte média.
- Vermelho indica que se trata de uma carga de corte elevada. O tempo de funcionamento é reduzido se a carga durante o corte for elevada e prolongada.

## Indicador de sobreaquecimento (Fig. U)



- O indicador de sobreaquecimento **13** acende-se a âmbar e depois começa a piscar se a bateria ou o motor ficam sobrecarregados durante a operação.
- O indicador de sobreaquecimento **13** acende-se a vermelho e depois fica intermitente quando o módulo atinge uma temperatura elevada.
- Para repor o indicador de sobreaquecimento **13**, aguarde até a bateria e o cortador de relva arrefecerem. Quando arrefecer, reinicie o cortador de relva e continue a cortar com a plataforma do cortador de relva mais elevada.

## Indicador de afiação da lâmina (Fig. U)



O indicador de afiação da lâmina **16** acende-se quando é necessário reparar as lâminas. Afie ou substitua as lâminas, consulte a secção **Afiar a lâmina** neste manual.

## Botão de reposição da lâmina (Fig. U)



**NOTA:** A bateria **26** e a chave de segurança **6** devem estar instaladas antes de repor.

Para repor o indicador de afiação da lâmina **16**, ligue o painel de controlo **12**, puxando e mantendo premida a pega

automotora **8** na direcção da pega principal **4**. Prima e mantenha premido a patilha de reposição da lâmina **17** até o indicador de afiação da lâmina **16** se apagar.

## Arranque do cortador de relva (Fig. Q-T)



**PERIGO: Lâmina afiada em movimento. Nunca tente sobrepor o funcionamento da caixa de comutação e do sistema da chave de segurança, porque pode causar ferimentos graves.**



**ATENÇÃO: O dispositivo automotor deve estar desengatado antes de ligar o cortador de relva.**

**NOTA:** O cortador de relva fica operacional quando a bateria **26** e a chave de segurança **6** estão instaladas.

1. Levante e segure na tampa do compartimento da bateria **19** para ter acesso ao compartimento da bateria **38**.
2. Insira uma bateria **26** no compartimento da bateria **38** até ouvir um som de encaixe.
 

**NOTA:** Antes de ligar o cortador de relva, verifique se a bateria está totalmente encaixada na respectiva posição.
3. Feche a tampa do compartimento da bateria **19**. A tampa do compartimento da bateria **19** deve estar totalmente fechada antes de ligar o cortador de relva.
4. Insira a chave de segurança **6** na ranhura da chave **50**, localizada na pega principal **4**, até que esteja totalmente encaixada na ranhura da chave **50**, conforme indicado na Fig. T.
5. Para ligar o painel de controlo **12**, puxe e segure na pega automotora **8** na direcção da pega principal **4**.
6. Para ligar as lâminas do cortador de relva, continue a segurar na pega automotora **8** na pega principal **4** e, em seguida, carregue no botão de alimentação **11**.
 

**NOTA:** Quando o cortador de relva for ligado, pode libertar o botão de alimentação **11**, mas deve continuar a segurar a pega automotora **8** na direcção da pega principal **4** para que o cortador de relva continue a funcionar.
7. Para DESLIGAR o cortador de relva, liberte a pega automotora **8**.



**ATENÇÃO: Nunca tente bloquear um interruptor ou uma pega automotora na posição de ligado.**

**NOTA:** Quando a pega automotora **8** volta para a posição original, activa o "Mecanismo de travão automático". O motor é travado e as lâminas do cortador de relva param de rodar após três segundos ou menos. Se a lâmina do cortador de relva rodar durante mais de três segundos, pare de utilizar o cortador de relva e envie-o para reparação.

## APENAS NO MODELO DCMWSP550

### Sistema do dispositivo automotor (Fig. V)



**PERIGO: Lâmina afiada em movimento. Nunca tente sobrepor o funcionamento da caixa de comutação, o dispositivo automotor ou o sistema da chave de segurança, porque pode causar ferimentos graves.**

O cortador de relva DCMWSP550 está equipado com um sistema de dispositivo automotor que funciona de maneira independente das lâminas do cortador de relva.

1. Para utilizar a função de autotravamento, carregue na alavanca do dispositivo automotor **9** na direcção da pega principal **4**.
2. Para desligar o dispositivo automotor, liberte a alavanca do dispositivo automotor **9**.

**NOTA:** Durante o corte, por vezes pode ser mais fácil manobrar à volta de um objecto, como árvores ou plantas, com o dispositivo automotor desligado. O cortador de relva pode ser facilmente utilizado com o sistema de dispositivo automotor desligado.

## APENAS NO MODELO DCMWSP550

### Botão de regulação da velocidade (Fig. W)

O DCMWSP550 cortador de relva está equipado com um botão de regulação de velocidade **10** localizado junto do painel de controlo **12**. Os números no botão de regulação de velocidade **10** indicam a velocidade (lenta ou rápida) o sistema do dispositivo automotor impulsiona o cortador de relva. Se definir uma velocidade menor, o cortador de relva move-se a um ritmo mais lento. Se definir uma velocidade mais elevada, o cortador de relva move-se a um ritmo mais rápido.

1. Para aumentar a velocidade do sistema do dispositivo automotor, rode o botão de regulação de velocidade **10** na direcção do ícone de coelho **40**.

**NOTA:** O botão de regulação da velocidade **10** apresenta um número mais elevado.

2. Para reduzir a velocidade do sistema do dispositivo automotor, rode o botão de regulação de velocidade **10** para o ícone de tartaruga **41**.

**NOTA:** O botão de regulação da velocidade **10** apresenta um número mais baixo.

## Sobrecarga do cortador de relva

Para evitar danos causados por sobrecarga, não retire demasiada relva de uma só vez. Diminua a velocidade de corte ou aumente a altura de corte.

## Sugestões para cortar relva (Fig. T)



**ATENÇÃO: INSPECIONE SEMPRE A ÁREA ONDE O CORTADOR DE RELVA VAI SER UTILIZADO E REMOVA TODAS AS PEDRAS, PAUS, FIOS, OSSOS E OUTROS RESÍDUOS QUE POSSAM SER PROJECTADOS PELA LÂMINA ROTATIVA.**



**ATENÇÃO:** Corte ao longo dos declives e nunca em sentido ascendente e descendente. Tenha muito cuidado quando mudar de direcção em declives. Não corte em declives demasiado íngremes (superiores a 15 graus). Mantenha sempre os pés bem assentes.

- Liberte a pega automotora **8** para desligar o cortador de relva quando atravessar uma área com gravilha (porque as pedras podem ser projectadas pelas lâminas).
- Regule o cortador de relva para a altura de corte mais elevada quando cortar em solo duro ou com ervas altas. A

remoção de demasiada relva de uma só vez pode causar sobrecarga do motor, o que irá fazer com que pare.

- Se o saco de recolha de relva **22** for utilizado durante a época de crescimento rápido, a relva pode obstruir a abertura de descarga. Liberte a pega automotora para desligar o cortador de relva, retire a chave de segurança **6** e a bateria **26**. Retire o saco de recolha de relva **22** e abane o saco para que a relva fique no fundo do saco. Limpe também qualquer relva ou detritos que poderão ficar comprimidos em volta da abertura de descarga. Volte a colocar o saco de recolha de relva **22**.
- Se o cortador começar a vibrar de maneira anormal, liberte a pega automotora para desligar o cortador de relva e retire a chave de segurança e a bateria. Verifique de imediato qual é a causa. A vibração é um aviso de problemas. Só deve utilizar o cortador de relva depois de ser efectuada uma verificação pela assistência técnica.
- Para obter os melhores resultados de corte, mantenha as lâminas afiadas e equilibradas.
- Depois de cada utilização, inspeccione e limpe minuciosamente o cortador de relva. Uma plataforma com relva acumulada afecta o desempenho.
- Liberte sempre a pega automotora para desligar o cortador de relva e retire a chave de segurança e a bateria quando o deixar sem vigilância, mesmo que seja durante um curto período de tempo.

### As seguintes sugestões vão ajudá-lo a obter o melhor período de funcionamento do cortador de relva sem fios:

- Diminua a velocidade de corte em áreas nas quais a relva seja especialmente comprida ou grossa.
- Evite cortar relva quando a relva estiver molhada, devido à chuva ou ao orvalho.
- Corte o relvado com frequência, em especial durante períodos de crescimento elevado.

**NOTA:** Depois de utilizar o cortador de relva, é recomendável recarregar a bateria para prolongar a duração da bateria. Um carregamento frequente não afecta a bateria e garante que fica totalmente carregada e pronta para a utilização seguinte.

**NOTA:** Se armazenar a bateria e esta não estiver totalmente carregada, isto diminui a duração da bateria.

## MANUTENÇÃO

Este equipamento foi concebido para funcionar durante um longo período de tempo com uma manutenção mínima. Uma utilização continuamente satisfatória depende de uma manutenção adequada e de uma limpeza frequente.



**PERIGO: Para reduzir o risco de ferimentos graves, desligue a unidade e retire a chave de segurança e a bateria antes de efectuar quaisquer ajustes ou retirar/installar dispositivos adicionais ou acessórios.**  
Um arranque acidental pode causar ferimentos.

O carregador e a bateria não são passíveis de reparação.



## Acessórios opcionais



**ATENÇÃO:** *uma vez que apenas foram testados com este produto os acessórios disponibilizados pela DEWALT, a utilização de outros acessórios com esta ferramenta poderá ser perigosa. Para reduzir o risco de ferimentos, utilize apenas os acessórios da DEWALT recomendados com este produto.*

Consulte o seu revendedor para obter mais informações sobre os acessórios adequados.

## Remover e instalar as lâminas (Fig. X–DD)



**PERIGO: RISCO DE FERIMENTOS.** QUANDO VOLTAR A MONTAR O SISTEMA DA LÂMINA, CERTIFIQUE-SE DE QUE CADA PEÇA É INSTALADA DE NOVO CORRECTAMENTE, COMO DESCRITO ABAIXO. A MONTAGEM INCORRECTA DAS LÂMINAS OU DE OUTRAS PEÇAS DO SISTEMA DA LÂMINA PODE CAUSAR FERIMENTOS GRAVES.



**PERIGO:** *Para reduzir o risco de ferimentos graves, desligue a unidade, retire a chave de segurança e as baterias antes de efectuar quaisquer ajustes ou de retirar/instalar dispositivos complementares ou acessórios. Um arranque acidental pode causar ferimentos.*

As lâminas sobresselentes estão disponíveis no seu centro de assistência autorizado mais próximo. Este cortador de relva requer lâminas sobresselentes: DT20902.

Corte um pedaço de madeira de 38 mm x 89 mm **42** (cerca de 61 cm de comprimento) para impedir a rotação das lâminas durante a remoção do parafuso do conjunto de lâminas **43**.



**ATENÇÃO:** *Utilize luvas e protecção adequada para os olhos. Volte o cortador de lado sobre o solo. Tenha cuidado com as extremidades afiadas das lâminas.*

1. Coloque o cortador de relva de lado, com as duas rodas encostadas no chão.
2. Coloque a madeira de 38 mm x 89 mm **42** entre o conjunto da lâmina **47** e a saliência exterior da plataforma, como indicado na Fig. X para impedir a rotação das lâminas.
3. Desaperte e retire o parafuso do conjunto das lâminas **43** para a esquerda com uma 14 mm (9/16") chave de fendas **44** (não incluída), como indicado na Fig. X, Y.
4. Retire o espaçador com chavetas **45** e o conjunto da lâmina **47** do eixo da lâmina **49**.
5. Fixe o conjunto da lâmina **47** num torno **34**, como indicado na Fig. Z.
6. Desaperte a porca de quatro lâminas **51** para a esquerda com uma 14 mm (9/16") chave de fendas **44** (não incluída), como indicado na Fig. Z. Desaperte primeiro as duas porcas da lâmina **51** da lâmina **1 52** e retire a lâmina **1**. Em seguida, desaperte as duas porcas da lâmina **51** da lâmina **2 53** e puxe a lâmina **2** do cubo da lâmina **48**.  
**NOTA:** As lâminas do cortador de relva **52** e **53** têm orifícios de montagem com chavetas **55** que só podem ser instaladas no cubo da lâmina **48** na orientação correcta.
7. Inspeccione todas as peças relativamente a danos e substitua-as caso tal seja necessário.

8. Instale lâminas novas ou afiadas no cubo da lâmina **48**, como indicado na Fig. AA, BB.
9. A lâmina **2 53** é instalada primeiro, os orifícios do parafuso devem ficar alinhados com os pernos exteriores da lâmina **56** e o orifício de montagem com chavetas **55** no cubo da lâmina **48**, como indicado na Fig. AA.  
**NOTA:** O orifício de montagem com chavetas **55** encaixa a chave **57** no cubo da lâmina **48**, como indicado na Fig. AA. A chave **57** deve ficar saliente em relação à lâmina **2 53**.
10. A lâmina **1 52** deve ser instalada a seguir, os orifícios do parafuso devem ficar alinhados com os pernos interiores da lâmina **58** e o orifício de montagem com chavetas **55** no cubo da lâmina **48**, como indicado na Fig. BB.  
**NOTA:** O orifício de montagem com chavetas **55** deve encaixar na chave **57** no cubo da lâmina **48** e encaixar com firmeza, como indicado na Fig. BB.  
**NOTA:** Se a lâmina **1 52** não ficar encaixada com a chave **57** no cubo da lâmina **48**, as lâminas foram montadas pela ordem incorrecta e devem ser montadas ao contrário.
11. Enrosque as quatro porcas da lâmina **51** nos pernos da lâmina **56** e **58**, como indicado na Fig. AA, BB. Aperte à mão as quatro porcas da lâmina **51**.  
**NOTA:** Quando colocar lâminas afiadas ou novas no cubo da lâmina **48**, assegure-se que a parte inferior da lâmina, com a indicação **Lado da relva**, fica virada para o chão quando o cortador de relva for colocado de novo na posição vertical.
12. Fixe o conjunto da lâmina **47** num torno **34**. Aperte as quatro porcas da lâmina **51** para a direita com uma 14 mm (9/16") chave de fendas **44** (não incluída). Aperte as quatro porcas da lâmina **51** para um binário de 18 a 27 Nm.
13. Por esta ordem, instale o conjunto da lâmina **47** e um espaçador com chavetas **45** no eixo da lâmina **49**, como indicado na Fig. CC.  
**NOTA:** Alinhe as chaves **46** no espaçador com chavetas **45** com as ranhuras da chave **60** no eixo da lâmina **49**, como indicado na Fig. CC.
14. Coloque o parafuso do conjunto da lâmina **43** e aperte-o à mão.
15. Coloque a madeira de 38 mm x 89 mm **42** entre o conjunto da lâmina **47** e a saliência exterior da plataforma, como indicado na Fig. DD para impedir a rotação das lâminas.
16. Aperte por completo o parafuso do conjunto da lâmina **43** com uma 14 mm (9/16") chave de fendas **44** (não incluída). Aperte o parafuso do conjunto da lâmina **43** para um binário de 50 a 68 Nm.
17. Coloque o cortador de relva na posição vertical normal.

## Afiar a lâmina (Fig. EE)

MANTENHA A LÂMINA AFIADA PARA OBTER O MELHOR DESEMPENHO DO CORTADOR DE RELVA. UMA LÂMINA EMBOTADA NÃO CORTA BEM A RELVA.



**ATENÇÃO:** *Utilize luvas e protecção ocular adequada quando remover, afiar e instalar as lâminas. Assegure-se de que retira a chave de segurança e a bateria.*

Afiar as lâminas duas vezes durante a época de corte é normalmente suficiente, em circunstâncias normais. A areia leva a que a lâmina fique embotada rapidamente. Se o relvado tiver um solo arenoso poderá ser necessária afiação mais frequente. **SUBSTITUA AS LÂMINAS DOBRADAS OU DANIFICADAS DE IMEDIATO.**

### Quando afiar uma lâmina:

- Certifique-se de que a lâmina permanece equilibrada.
- Afie as lâminas no ângulo de corte original.
- Afie os gumes de corte em ambas as extremidades da lâmina, removendo quantidades de material iguais em ambas as extremidades.

### Afiar a lâmina num torno (Fig. EE)

1. Assegure-se de que a pega automotora foi libertada, que as lâminas pararam e que a chave de segurança e a bateria foram retiradas antes de retirar as lâminas.
2. Remova as lâminas do cortador de relva. Consulte as instruções sobre como **Retirar e instalar as lâminas**.
3. Fixe a lâmina **52** ou **53** num torno **34**.
4. Use protecção ocular e luvas adequadas e tenha cuidado para não se cortar.
5. Lime com cuidado as extremidades de corte da lâmina com uma lima fina (54) (não incluída) ou uma pedra de amolar (não incluída), mantendo o ângulo da extremidade de corte original.
6. Verifique o equilíbrio da lâmina. Consulte as instruções sobre como **Equilibrar a lâmina**.
7. Volte a instalar as lâminas no cortador de relva e aperte-as com firmeza.

### Equilibrar a lâmina (Fig. EE, FF)

Verifique o equilíbrio de cada lâmina **52** ou **53**, colocando o furo de montagem com chavetas **55** sobre um prego ou uma chave de fendas redonda **59**, fixada na horizontal num torno **34**. Se uma das extremidades da lâmina rodar para baixo, lime a aresta afiada do lado que estiver inclinado para baixo. A lâmina está equilibrada correctamente se nenhuma das extremidades pender.

### Limpeza (Fig. A)



**ATENÇÃO:** *Limpe a sujidade e o pó de todas as aberturas de ventilação com ar limpo e seco, pelo menos uma vez por semana. Para minimizar o risco de lesões oculares utilize sempre uma protecção ocular e uma máscara de poeiras aprovada.*



**ATENÇÃO:** *Nunca utilize dissolventes ou outros produtos químicos abrasivos para limpar as peças não metálicas da ferramenta. Estes produtos químicos podem enfraquecer os plásticos utilizados nestas peças. Utilize um pano humedecido apenas com água e sabão suave. Nunca deixe entrar qualquer líquido dentro da ferramenta. Da mesma forma, nunca mergulhe qualquer peça da ferramenta num líquido.*

- Liberte a pega automotora **8** para desligar o cortador de relva, aguarde até as lâminas pararem.
- Retire a bateria e a chave de segurança.
- Limpe quaisquer aparas que possam ter ficado acumuladas na parte inferior da plataforma. Não pulverize água ou outros líquidos.
- Após várias utilizações, verifique se todos os fixadores expostos estão apertados.

### Corrosão (Fig. A)

Os fertilizantes e outros produtos químicos para jardim contêm agentes que aceleram consideravelmente a corrosão dos metais. Se cortar em áreas nas quais tenham sido utilizados fertilizantes ou químicos, o cortador deve ser limpo imediatamente a seguir, da forma que se segue:

Liberte a pega automotora **8** para desligar o cortador de relva e retire a bateria e a chave de segurança. Limpe todas as partes expostas com um pano húmido.



**CUIDADO:** *Quando limpar o cortador de relva, não deite ou pulverize água na ferramenta. Não armazene a ferramenta sobre ou junto de fertilizantes ou produtos químicos. Isto pode acelerar o processo de corrosão.*

### Lubrificação

A sua ferramenta eléctrica não necessita de lubrificação adicional.

### Proteger o ambiente



Faça uma recolha de lixo selectiva. Os produtos e baterias assinalados com este símbolo não devem ser eliminados em conjunto com resíduos domésticos normais.

Os produtos e as baterias contêm materiais que podem ser recuperados ou reciclados, reduzindo assim a necessidade de matérias-primas. Recicle os produtos eléctricos e as baterias de acordo com as disposições locais. Estão disponíveis mais informações em [www.2helpU.com](http://www.2helpU.com).

### Bateria recarregável

Esta bateria de duração prolongada deve ser recarregada se não fornecer energia suficiente durante trabalhos que tenham sido efetuados facilmente. Quando a vida útil da bateria terminar, elimine-a com o devido respeito pelo ambiente:

- Quando utilizar a ferramenta, aguarde até a bateria ficar totalmente gasta e depois retire-a.
- As baterias de íões de lítio são recicláveis. Entregue-as ao seu fornecedor ou coloque-as num ecoponto. As baterias recolhidas serão recicladas ou eliminadas correctamente.

## GUIA DE RESOLUÇÃO DE PROBLEMAS



**PERIGO:** Para reduzir o risco de ferimentos graves, desligue a unidade, retire a chave de segurança e retire a bateria antes de efectuar quaisquer ajustes ou de retirar/instalar dispositivos complementares ou acessórios. Um arranque acidental pode causar ferimentos.

Para obter assistência para o seu equipamento, contacte o centro de assistência autorizado da DEWALT.

### PROBLEMA SOLUÇÃO

O cortador de relva não funciona quando a pega automotora está activada	<p>Certifique-se de que a chave de segurança foi instalada e de que se encontra completamente encaixada e de que carregou no botão de alimentação.</p> <p>Liberte a pega automotora. Desligue o cortador de relva. Retire a chave de segurança e a bateria. Vire o cortador de relva e verifique se as lâminas rodam sem problemas.</p> <p>Verifique se a cavidade da bateria se encontra isenta de detritos e correctamente ligada.</p> <p>A bateria ficou totalmente carregada? Pressione o botão do estado de carga.</p> <p>Se o indicador de dobragem da pega <b>15</b> se acender, consulte a secção <b>Levantar a pega de toque único</b> neste manual.</p>
O motor da lâmina pára durante o corte	<p>Liberte a pega automotora. Desligue o cortador de relva. Retire a chave de segurança e a bateria. Vire o cortador de relva e verifique se as lâminas rodam sem problemas.</p> <p>Eleve a altura de corte das rodas para a posição mais elevada e ligue o cortador de relva.</p> <p>Verifique se a cavidade da bateria se encontra sem resíduos e ligada correctamente.</p> <p>A bateria ficou totalmente carregada? Pressione o botão do estado de carga.</p> <p>Evite sobrecarregar o cortador. Diminua a velocidade de corte ou eleve a altura de corte.</p> <p>Se o indicador de sobreaquecimento <b>13</b> acender-se, aguarde que a bateria e o cortador de relva arrefeçam. Quando arrefecerem, reinicie o cortador de relva e continue a cortar com a plataforma do cortador de relva mais elevada.</p>
A pega de toque único <b>1</b> não fica encaixada na posição de armazenamento	<p>Verifique se as duas patilhas de armazenamento <b>30</b> na parte inferior dos tubos da pega de toque único <b>1</b> devem ficar salientes antes de baixar a pega de toque único <b>1</b> na direcção da posição de armazenamento.</p> <p>A pega principal <b>4</b> deve encaixar por completo nas abas da pega <b>29</b>. Se não ficarem encaixadas, como indicado na Fig. G, carregue na pega principal <b>4</b> na direcção do suporte da pega <b>2</b> até ouvir dois sons de encaixe e ambos os lados das abas da pega <b>29</b> ficarem fechados, como indicado na Fig. H.</p>
O motor do dispositivo automotor pára durante o funcionamento	<p>Desligue a alimentação do cortador de relva com dispositivo automotor.</p> <p>Retire os resíduos da caixa do motor do dispositivo automotor.</p> <p>Verifique se as rodas giram facilmente.</p>
O cortador de relva funciona, mas o desempenho de corte não é satisfatório ou não corta a relva por	<p>A bateria ficou totalmente carregada? Pressione o botão do estado de carga.</p> <p>Liberte a pega automotora para desligar o cortador. Retire a chave de segurança e a bateria. Volte o cortador ao contrário e verifique:</p> <ul style="list-style-type: none"> <li>• Afição das lâminas: mantenha as lâminas afiadas.</li> <li>• Se a plataforma e o tubo de descarga estão obstruídos.</li> </ul> <p>O ajuste de altura das rodas poderá estar definido demasiado baixo para as condições da relva. Eleve a altura de corte.</p> <p>O indicador de afiação da lâmina <b>16</b> acende-se quando é necessário reparar as lâminas. Afie ou substitua as lâminas, consulte a secção <b>Afiar a lâmina</b> neste manual.</p>
É muito difícil empurrar o cortador	<p>Liberte a pega automotora para desligar o cortador. Retire a chave de segurança e a bateria. Eleve a altura de corte para reduzir o efeito de arrastamento da plataforma na relva. Verifique se todas as rodas giram livremente.</p> <p>Se o indicador de sobreaquecimento <b>13</b> acender-se, aguarde que a bateria e o cortador de relva arrefeçam. Quando arrefecerem, reinicie o cortador de relva e continue a cortar com a plataforma do cortador de relva mais elevada.</p>
O cortador de relva emite ruído e vibração anormais	<p>Liberte a pega automotora para desligar o cortador. Retire a chave de segurança e a bateria. Coloque o cortador de lado e verifique a lâmina de modo a certificar-se de que não está dobrada ou danificada. Se a lâmina estiver danificada, substitua-a por uma lâmina sobresselente da DEWALT. Se a parte inferior da plataforma estiver danificada, leve-o a um centro de assistência autorizado da DEWALT.</p> <p>Se não existirem danos visíveis na lâmina e o cortador continuar a vibrar: Liberte a pega automotora para desligar o cortador. Retire a chave de segurança e a bateria. Desmonte o conjunto da lâmina por completo, como descrito na secção <b>Remover e instalar as lâminas</b>. Retire todos os resíduos e limpe cada peça. Volte a montar todas as peças, como descrito na secção <b>Remover e instalar as lâminas</b>. Se o cortador continuar a vibrar, entregue-o num centro de assistência autorizado da DEWALT.</p>
O cortador não aspira aparas com o saco	<p>Cano obstruído. Liberte a pega automotora para desligar o cortador. Retire a chave de segurança e a bateria. Elimine as aparas de relva no tubo.</p> <p>Eleve a altura de corte das rodas para reduzir o comprimento do corte.</p> <p>Saco cheio. Esvazie o saco com maior frequência.</p>

# DCMWP500 54V LEIKKURI

# DCMWSP550 54V ITSELIKKUVA RUOHONLEIKKURI

## Onnittelut!

Olet valinnut DEWALT-työkälun. Monien vuosien kokemus, huolellinen tuotekehitys ja innovaatiot tekevät DEWALT työkaluista luotettavia kumppaneita ammattilaisille.

## Tekniset tiedoissa

		DCMWP500	DCMWSP550
Jännite	V <sub>DC</sub>	54	54
Akkutyypä		Litiumioni	Litiumioni
Kuormittamaton nopeus	/min	2500	2500
Maksiminopeus	/min	2800	2800
Terän pituus	cm	53	53
Paino	kg	26	29

Ääni- ja/tai värinäarvot (triakiaalinen vektorisumma) seuraavan mukaisesti EN62841-1

L <sub>PA</sub> (äänenpainetaso)	dB(A)	77	77
K (määritetyn äänitason epävarmuus)	dB(A)	3	3
L <sub>WA</sub> (äänitehotaso)	dB(A)	84	84
K (määritetyn äänitason epävarmuus)	dB(A)	1.3	1.3

Käden/käsivarren painotettu värinäarvo:

Värinäpäästöarvo a <sub>h</sub> =	m/s <sup>2</sup>	2,5	2,5
Epävarmuus K =	m/s <sup>2</sup>	1,5	1,5

Tässä käyttöohjeessa ilmoitetut värinä- ja/tai äänitasot on mitattu standardin EN62841 testiolosuhteiden mukaisesti. Niitä voidaan käyttää verrattaessa työkaluja keskenään. Sitä voidaan käyttää arvioitaessa altistumista.



**VAROITUS:** Ilmoitetut värinä- ja/tai äänitasot esiintyvät käytettäessä laitetta sen varsinaiseen käyttötarkoitukseen. Värinä- ja/tai äänitasot voivat vaihdella, jos laitetta käytetään johonkin muuhun tarkoitukseen, siihen on kiinnitetty muita lisävarusteita tai sitä on hoidettu huonosti. Tämä voi vaikuttaa merkittävästi altistumiseen imuria käytettäessä.

Tärinälle ja/tai äänelle altistumisen tason arvioinnissa tulee myös ottaa huomioon ne ajat, jolloin laitteesta katkaistaan virta tai se toimii tyhjäkäynnillä. Tämä voi vähentää merkittävästi altistumistasoa laitetta käytettäessä.

Laitteen käyttäjän altistumista tärinälle ja/tai äänelle voidaan vähentää merkittävästi pitämällä laite ja sen varusteet kunnossa, pitämällä kädet lämpiminä (tärinää varten), ja kiinnittämällä huomiota työn jaksottamiseen.

## EY-vaatimustenmukaisuusvakuutus Konedirektiivi



### 54V leikkuri DCMWP500, DCMWSP550

DEWALT ilmoittaa, että kohdassa **Tekniset tiedot** kuvatut tuotteet täyttävät seuraavien direktiivien vaatimukset: 2006/42/EY, EN 62841-1:2015 + A11:2022; EN IEC 62841-4-3:2021 + A11:2021.

Nämä tuotteet täyttävät myös direktiivien 2014/30/EU ja 2011/65/EU vaatimukset.

2000/14/EY, Ruohonleikkuri, 50 < L ≤ 70, liite VI DEKRA Testing and Certification GmbH, Handwerkstraße 15, 70565 Stuttgart, Saksia

Ilmoitetun laitoksen tunnusnumero: 0158

Akustisen tehon taso määräyksen 2000/14/EY (artikla 12, liite VI, 50 < L ≤ 70 cm):

L<sub>WA</sub> (mitattu ääniteho) 84 dB(A)

Eepävarmuus (K) = 1.3 dB(A)

L<sub>WA</sub> (taattu ääniteho) 88 dB(A)

Pyydy tarvittaessa lisätietoa ottamalla yhteyttä DEWALTiin ottamalla yhteyttä seuraavaan osoitteeseen tai katso ohjekirjan takaosa.

Allekirjoittaja vastaa teknisistä tiedoista ja antaa tämän vakuutuksen DEWALTin puolesta.

Markus Rompel

Teknisen osaston varatoimitusjohtaja, PTE-Europe  
DEWALT, Richard-Klinger-Straße 11,  
65510, Idstein, Saksia  
02.08.2023



**VAROITUS:** Loukkaantumisriskin vähentämiseksi lue tämä käyttöohje.

## Määritelmät: Turvallisuusohjeet

Alla näkyvät selitykset liittyvät turvallisuuteen. Lue käyttöohje ja kiinnitä huomiota näihin symboleihin.



**VAARA:** Ilmaisee, että on olemassa **hengen- tai vakavan henkilövahingon vaara**.



**VAROITUS:** Ilmoittaa, että on olemassa **hengen- tai vakavan vaaran mahdollisuus**.



**HUOMIO:** Tarkoittaa mahdollista vaaratilannetta. Ellei tilannetta korjata, saattaa aiheutua **lievä tai keskinkertainen loukkaantuminen**.

Akku				Laturit/Latausajat (minutteina)**								
Kat. #	V <sub>DC</sub>	Ah	Paino (kg)	DCB104	DCB107	DCB112/ DCB1102	DCB113	DCB115/ DCB1104	DCB116	DCB117	DCB118	DCB132
DCB546	18/54	6,0/2,0	1,08	60	270	170	140	90	80	40	60	90
DCB547/G	18/54	9,0/3,0	1,46	75*	420	270	220	135*	110*	60	75*	135*
DCB548	18/54	12,0/4,0	1,46	120	540	350	300	180	150	80	120	180
DCB549	18/54	15,0/5,0	2,12	125	730	450	380	230	170	90	125	230

\*Päivämääräkoodi 201811475B tai myöhempi

\*\*Akkujen latausaikamatriisi on ainoastaan viitteellinen; latausajat vaihtelevat lämpötilan ja akkujen kunnon mukaan.

**HUOMAUTUS:** Viittaa menettelyyn, joka ei välttämättä aiheuta henkilövahinkoa mutta voi aiheuttaa omaisuusvahingon.



Sähköiskun vaara.



Tulipalon vaara.

## SÄHKÖTYÖKALUN YLEISET TURVALLISUUSVAROITUKSET



**VAROITUS:** Lue kaikki tämän sähkötyökalun mukana toimitetut varoitukset, käyttöohjeet ja tekniset tiedot. Jos kaikkia ohjeita ei noudateta, on olemassa sähköiskun, tulipalon ja/tai vakavan henkilövahingon vaara.

## SÄILYTÄ KAIKKI VAROITUKSET JA OHJEET MYÖHEMPÄÄ KÄYTTÖÄ VARTEN

Näissä varoituksissa käytettävä sähkötyökalu-ilmaus viittaa verkkovirtaan yhdistettävään tai akkukäyttöiseen työkaluun.

### 1) Työskentelyalueen Turvallisuus

- Pidä työskentelyalue siistinä ja kirkaasti valaistuna.** Onnettomuuksia sattuu herkemmin epäsiistissä tai huonosti valaistussa ympäristössä.
- Älä käytä sähkötyökaluja, jos on olemassa räjähdysvaara esimerkiksi syttyvien nesteiden, kaasujen tai pölyn vuoksi.** Sähkötyökalujen aiheuttamat kipinät voivat sytyttää pölyn tai kaasut.
- Pidä lapset ja sivulliset kaukana käyttäessäsi sähkötyökalua.** Keskittymiskyvyn herpaantuminen voi aiheuttaa hallinnan menettämisen.

### 2) Sähköturvallisuus

- Pistokkeen ja pistorasian on vastattava toisiaan. Älä koskaan tee pistokkeeseen mitään muutoksia. Älä yhdistä maadoitettua sähkötyökalua jatkajohtoon.** Sähköiskun vaara vähenee, jos pistokkeisiin ei tehdä muutoksia ja ne yhdistetään vain niille tarkoitettuihin pistorasioihin.
- Älä kosketa maadoituksessa käytettäviin pintoihin, kuten putkiin, lämpöpattereihin ja jähdytyslaitteisiin.** Voit saada sähköiskun, jos kehosi on maadoitettu.

- Älä altista sähkötyökaluja sateelle tai kosteudelle.** Sähkötyökaluun menevä vesi lisää sähköiskun vaaraa.
- Älä vaurioita sähköjohtoa. Älä kannata työkaluja sähköjohdosta tai vedä pistoketta pistorasiasta sähköjohdon avulla. Pidä sähköjohto kaukana kuumuudesta, öljystä, terävistä reunoista tai liikkuvista osista.** Vaurioituneet tai sotkeutuneet johdot lisäävät sähköiskun vaaraa.
- Jos käytät sähkötyökalua ulkona, käytä vain ulkokäyttöön tarkoitettua jatkajohtoa.** Ulkokäyttöön tarkoitettun sähköjohdon käyttäminen vähentää sähköiskun vaaraa.
- Jos sähkötyökalua on käytettävä kosteassa paikassa, käytä vikavirtasuojaa.** Tämä vähentää sähköiskun vaaraa.

### 3) Henkilösuojaus

- Käytäessäsi sähkötyökalua pysy valppaana, keskity työhön ja käytä tervettä järkeä. Älä käytä tätä työkalua ollessasi väsynyt tai alkoholin, huumeiden tai lääkkeiden vaikutuksen alaisena.** Keskittymisen herpaantuminen hetkessä sähkötyökalua käytettäessä voi aiheuttaa vakavan henkilövahingon.
- Käytä henkilösuojausvarusteita. Käytä aina suojalaseja.** Hengityssuojaimen, liukumattomien turvajalkineiden, kypärän ja kuulosuojaimen käyttäminen vähentää henkilövahinkojen vaaraa.
- Estä tahaton käynnistäminen. Varmista, että virtakytkin on OFF-asennossa, ennen kuin kytket sähkötyökalun pistorasiaan, yhdistät siihen akun, nostat työkalun käteesi tai kannat sitä.** Sähkötyökalun kantaminen sormi virtakytkimellä lisää onnettomuusvaaraa.
- Poista kaikki säätöavaimet tai vääntimet ennen sähkötyökalun käynnistämistä.** Sähkötyökalun pyöriivään osaan jäänyt säätöavain tai väännin voi aiheuttaa henkilövahingon.
- Älä kurkottele. Seiso aina vakaasti tasapainossa.** Näin voit hallita sähkötyökalua paremmin odottamattomissa tilanteissa.
- Pukeudu oikein. Älä käytä löysiä vaatteita tai koruja. Pidä hiukset, vaatteet ja kädet loitolla liikkuvista osista.** Löysät vaatteet, korut tai pitkät hiukset voivat tarttua liikkuviin osiin.

- g) *Jos käytettävissä on laitteita pölyn ottamiseksi talteen, käytä niitä.* Pölyn ottaminen talteen voi vähentää pölyn aiheuttamia vaaroja.
- h) *Vaikka käyttäisit usein erilaisia työkaluja, vältä liiallista itsevarmuutta ja huomioi aina työkalun turvallisuusohjeet.* Epähuomiossa suoritettujen toimenpiteiden johtaa vakaviin henkilövahinkoihin sekunnin murto-osassa.

#### 4) Sähkötyökaluista Huolehtiminen

- a) *Älä kohdista sähkötyökaluun liikaa voimaa. Valitse käyttötarkoituksen kannalta oikea sähkötyökalu.* Sähkötyökalu toimii paremmin ja turvallisemmin, kun sitä käytetään sille suunniteltuun käyttötarkoitukseen.
- b) *Älä käytä työkalua, jos virtakytkin ei toimi.* Jos sähkötyökalua ei voi hallita kytkimen avulla, se on vaarallinen ja se on korjattava.
- c) *Irrota sähkötyökalun pistoke pistorasiasta ja/tai irrota sen akku (jos irrotettavissa) ennen säätämistä, varusteiden vaihtamista tai sähkötyökalun asettamista säilytykseen.* Näin voit vähentää vahingossa käynnistymisen aiheuttaman henkilövahingon vaaraa.
- d) *Varasto sähkötyökaluja lasten ulottumattomissa. Älä anna sähkötyökaluihin tottumattomien tai näihin ohjeisiin perehtymättömien henkilöiden käyttää sähkötyökaluja.* Sähkötyökalut ovat vaarallisia kouluttamattomien käyttäjien käsissä.
- e) *Pidä sähkötyökalut kunnossa. Tarkista liikkuvat osat, niiden kiinnitys, osien eheys ja muut toiminnot vaikuttavat tekijät.* Jos havaitset vaurioita, korjauta sähkötyökalu ennen niiden käyttämistä. Huonosti kunnossapidetyt sähkötyökalut aiheuttavat onnettomuuksia.
- f) *Pidä leikkaavat pinnat terävinä ja puhtaina.* Kunnossa pidettyjen leikkaavien teräviä reunoja sisältävien työkalut todennäköisyys jumitua vähenee, ja niitä on helpompi hallita.
- g) *Käytä sähkötyökalua ja sen tarvikkeita, kuten poranteriä, näiden ohjeiden mukaisesti. Ota työskentelyolosuhteet ja tehtävä työ huomioon.* Jos sähkötyökalua käytetään näiden ohjeiden vastaisesti, voi syntyä vaaratilanne.
- h) *Pidä kahvat ja tartuntapinnat kuivina, puhtaina sekä öljyttöminä ja rasvattomina.* Liukkaat kahvat ja pinnat heikentävät työkalun hallinnan ja ohjauksen turvallisuutta odottamattomissa tilanteissa.

#### 5) Akkukäyttöisten Työkalujen Käyttämisen ja Niistä Huolehtiminen

- a) *Käytä ainoastaan valmistajan suosittelemaa latauslaitetta.* Tietyn tyyppiselle akulle soveltuva latauslaite voi aiheuttaa tulipalon vaaran käytettyinä yhdessä toisen akun kanssa.
- b) *Käytä sähkötyökalussa vain siihen tarkoitettuja akkuja.* Muiden akkujen käyttäminen voi aiheuttaa tulipalon tai onnettomuuden vaaran.

- c) *Kun akku ei ole käytössä, pidä se poissa muiden metalliesineiden läheltä, kuten paperiliittimien, kolkoiden, avainten, naulojen, ruuvien tai muiden pienten esineiden läheltä. Ne voivat oikosulkea akun navat.* Akun napojen oikosulkeminen voi aiheuttaa palovamman tai tulipalon.
- d) *Oikosulku voi aiheuttaa nesteen vuotamisen akusta. Vältä koskemasta tähän nesteeseen. Jos nestettä pääsee vahingossa iholle, huuhtelee vedellä. Jos tätä nestettä pääsee silmään, ota yhteys lääkäriin.* Akkuneste voi ärsyttää tai aiheuttaa palovamman.
- e) *Vaurioitunutta tai muokattua akkua tai työkalua ei saa käyttää.* Vaurioituneissa tai muokatissa akkuissa voi esiintyä odottamattomia häiriöitä, jotka voivat aiheuttaa tulipaloja, räjähdysvaaroja tai henkilövahinkoja.
- f) *Akku ja työkalu tulee suojata tulelta sekä liian korkealta lämpötilalta.* Mikäli akku altistuu tulelle tai yli 130 °C lämpötilalle, seurauksena voi olla räjähdys.
- g) *Noudata kaikkia latausohjeita, akkua tai työkalua ei saa ladata ohjeissa annettujen lämpötilavälien ulkopuolella.* Virheellisen latauksen tai annettujen lämpötilavälien ulkopuolella lataamisen seurauksena akku voi vaurioitua ja tulipalovaara kasvaa.

#### 6) Huolto

- a) *Korjauta työkalu valtuutetulla asentajalla.* Varaosina on käytettävä vain alkuperäisiä vastaavia osia. Tämä varmistaa sähkötyökalun turvallisuuden.
- b) *Vaurioituneita akkuja ei saa koskaan huoltaa.* Ainoastaan valmistaja tai valtuutetut huoltoliikkeet saavat huoltaa akkuja.

#### Ruohonleikkurin turvavaroitukset

- Älä käytä ruohonleikkuria sateessa tai märissä olosuhteissa.* Tämä voi vähentää sähköiskun vaaraa.
- Älä käytä ruohonleikkuria epäsuotuisissa sääolosuhteissa, varsinkin silloin, kun on olemassa salamoinnin vaara.* Täten salamansätkyn vaara on pienempi.
- Tarkasta ruohonleikkurin käyttöalue huolellisesti villieläinten valalta.* Ruohonleikkuri voi vahingoittaa villieläimiä käytön aikana.
- Tarkasta ruohonleikkurin käyttöalue perusteellisesti ja poista kaikki kivet, kepit, johdot, luut ja muut vieraat esineet.* Sinkoavat esineet voivat aiheuttaa henkilövahinkoja.
- Tarkista silmämääräisesti aina ennen ruohonleikkurin käyttöä, ettei terässä ja teräkkökoonpanossa ole kulumia tai vaurioita.* Kuluneet tai vaurioituneet osat lisäävät loukkaantumisriskiä.
- Varmista säännöllisesti, ettei ruohonkeräyspussi ole kulunut tai rikkoutunut.* Kulunut tai vaurioitunut ruohonkeräjä voi lisätä loukkaantumisriskiä.
- Pidä suojat paikoillaan. Suojien on oltava hyväkuntoisia ja ne on asennettava oikein paikoilleen.* Irttonainen, vaurioitunut tai virheellisesti toimiva suoja voi aiheuttaa henkilövahinkoja.



8. **Pidä kaikki jäähdytysilman sisääntuloaukot puhtaina roskista.** Tuukutuneet ilmanottoaukot ja roskat voivat johtaa ylikuumentumiseen tai tulipalon vaaraan.
9. **Käytä ruohonleikkuria käyttäessäsi aina luistamattomia ja suojaavia jalkineita. Älä käytä ruohonleikkuria avojaloin tai avoimia sandaaleja käyttäen.** Tämä vähentää jalkojen loukkaantumisriskiä liikkuvan terän kosketuksesta.
10. **Käytä aina pitkiä housuja ruohonleikkuria käyttäessäsi.** Paljas iho lisää sinkoutuneiden esineiden aiheuttaman loukkaantumisen todennäköisyyttä.
11. **Älä käytä ruohonleikkuria märällä ruoholla. Kävele, älä juokse.** Tämä vähentää liukastumis- ja putoamisriskiä, mikä voi johtaa henkilövahinkoihin.
12. **Älä käytä ruohonleikkuria liian jyrkissä rinteissä.** Tämä vähentää hallinnan menettämisen, liukastumisen ja putoamisen riskiä, mikä voi johtaa henkilövahinkoihin.
13. **Rinteissä työskennellessä tulee aina varmistaa hyvä jalansija, työskentele aina rinteiden poikki, älä koskaan ylä- tai alamäkeen ja ole erittäin varovainen suuntaa vaihtaessa.** Tämä vähentää hallinnan menettämisen, liukastumisen ja putoamisen riskiä, mikä voi johtaa henkilövahinkoihin.
14. **Ole erittäin varovainen vetäessäsi ruohonleikkuria taaksepäin itseäsi kohti. Ole aina tietoinen ympäristöstäsi.** Tämä vähentää kompastumisriskiä käytön aikana.
15. **Älä koske teriin ja muihin vaarallisiin liikkuviin osiin, kun ne ovat vielä liikkeessä.** Tämä vähentää liikkuvien osien aiheuttamaa loukkaantumisriskiä.
16. **Varmista kiinni juuttuneen materiaalin poistamisen ja ruohonleikkurin puhdistamisen yhteydessä, että kaikki virtakytkimet on kytketty pois päältä ja että akku on irrotettu.** Ruohonleikkurin odottamaton käyttö voi johtaa vakavaan henkilövahinkoon.
17. **Pysäytä leikkuri, jos konetta on kallistettava kuljetusta varten, kun ylität muita pintoja kuin ruohoa ja kuljetat konetta käyttöalueelle ja sieltä pois.**
18. **Älä kallista konetta, kun käynnistät moottorin.**
19. **Pysäytä kone, irrota turva-avain ja irrotettavat akut ja varmista, että kaikki liikkuvat osat ovat pysähtyneet kokonaan.**
  - Jos laite on osunut vieraaseen esineeseen, tarkista laite vahinkojen varalta ja korjaa se, ennen kuin käynnistät sen ja käytät sitä uudelleen.
  - Jos kone alkaa täristä poikkeavasti, tarkasta se välittömästi vaurioiden varalta, vaihda tai korjaa vaurioituneet osat ja tarkista ja kiristä löysät osat.
20. **Tyhjennä ruohonkeräjä ennen varastointia.**

## Turvaohjeet



**VAROITUS:** Johdottomia laitteita käytettäessä on aina noudatettava asianmukaisia turvaohjeita, jotta tulipalojen, sähköiskujen, henkilövahinkojen ja materiaalivaurioiden riski olisi mahdollisimman pieni.



**VAROITUS:** Laitetta käytettäessä on noudatettava turvallisuussääntöjä. Lue tämä opas huolellisesti läpi ennen koneen käyttöä oman ja muiden turvallisuuden takia. Säilytä ohjeet myöhempää tarvetta varten.

- Lue nämä ohjeet huolellisesti ennen laitteen käyttöä.
- Käyttötarkoitus kuvataan tässä käyttöohjeessa. Muiden kuin tässä käyttöohjeessa suositeltujen lisävarusteiden tai -osien käyttö sekä laitteen käyttö muuhun kuin käyttöohjeessa suositeltuun tarkoitukseen voi aiheuttaa henkilövahingon vaaran.
- Säilytä tämä käyttöohje tulevaa tarvetta varten.

## TALLENNA KAIKKI VAROITUKSET JA OHJEET MYÖHEMPÄÄ TARVETTA VARTEN

### Laitteen käyttö

Ole aina huolellinen käyttäessäsi laitetta.

- Tätä laitetta ei ole tarkoitettu nuorten tai lihasvoimaltaan heikkojen henkilöiden käyttöön ilman valvontaa.
- Laitetta ei saa käyttää leluina.
- Älä anna lasten tai eläinten tulla lähelle työskentelyaluetta tai koskea laitteeseen.
- Jos laitetta käytetään lasten läheisyydessä, on oltava tarkkaavainen.
- Soveltuu vain kuivaan käyttöympäristöön. Älä anna laitteen kastua.
- Älä upota laitetta veteen.
- Älä avaa laitteen koteloa. Sisällä ei ole mitään huollettavia osia.
- Älä käytä laitetta räjähdysalttiissa ympäristössä, jossa on syttyvää nestettä, kaasua tai pölyä.
- Tarkista aina katsomalla ennen käyttöä, että terät, terän pultit ja leikkuyksiköt eivät ole kuluneet tai vahingoittuneet. Vaihda kuluneet tai vahingoittuneet terät ja pultit aina sarjoina, jotta tasapaino säilyy.
- Älä koskaan käytä laitetta muiden henkilöiden (erityisesti lapsien) tai eläinten läheisyydessä.
- Muista, että laitteen käyttäjä on vastuussa muille henkilöille tai omaisuudelle aiheutuneista onnettomuuksista tai vaaratilanteista.

### Ennen käyttöä

- Käytä laitteen käytön aikana aina tukevia jalkineita ja pitkiä housuja. Älä käytä konetta avojaloin tai avoimia sandaaleja käyttäen. Vältä käyttämästä löysiä vaatteita tai vaatekappaleita, joissa on roikkuvia nauhoja.
- Tarkasta laitteen aiottu käyttöalue perusteellisesti ja poista kaikki esineet, joita laite voi heittää.
- Tarkista aina katsomalla ennen käyttöä, että terä, terän pultti ja teräyksikkö eivät ole kuluneet tai vahingoittuneet. Vaihda kuluneet tai vaurioituneet osat sarjoina koneen tasapainon säilyttämiseksi. Vaihda vaurioituneet tai epäselvät merkit.

### Käytön jälkeen

- Kun laitetta ei käytetä, säilytä sitä kuivassa, hyvin tuuletetussa paikassa poissa lasten ulottuvilta.

- Varmista, että lapset eivät pääse käsiksi laitteisiin.
- Kun laitetta säilytetään tai kuljetetaan ajoneuvossa, sijoita se tavaratilaan tai kiinnitä se pitävästi niin, ettei se matkan aikana pääse liikkumaan.

## Tarkastus ja korjaus

- Tarkista ennen laitteen käyttöä, ettei laitteessa ole vahingoittuneita tai viallisia osia. Tarkista osien ja kytkimien kunto sekä muut seikat, jotka voivat vaikuttaa laitteen toimintaan.
- Älä käytä laitetta, jos jokin sen osa on vahingoittunut tai viallinen.
- Korjauta tai vaihdata vaurioituneet tai vialliset osat valtuutetussa huoltoliikkeessä.
- Älä koskaan yritä korjata tai vaihtaa muita kuin ohjeissa erikseen määriteltyjä osia.
- Varo leikkuria säädettyäessä, että sormesi eivät jää liikkuvien terien/osien ja kiinteästi asennettujen osien väliin.
- Muista teriä huollettaessa, että vaikka virtalähde on sammutettu, terät liikkuvat edelleen.

## Ruohonleikkurien lisäturvaohteet

- Konetta ei saa kuljettaa virran ollessa päällä.
- Pidä ruohonleikkuria työntöaisasta tukevasti molemmin käsin käytön aikana.
- Jos joudut käytön aikana kallistamaan ruohonleikkuria, pidä molemmat kädet koko ajan ajoasennossa. Pidä molemmat kädet ajoasennossa niin kauan, kunnes ruohonleikkuri on jälleen normaaliasennossa.
- Älä käytä radiota tai kuulokkeita ruohonleikkurin käytön aikana.
- Älä koskaan säädä pyörien korkeutta moottorin käydessä tai turva-avaimen ollessa paikallaan kytkentäkotelossa.
- Jos ruohonleikkuri pysähtyy, sammuta leikkuri vapauttamalla kahva, odota terän pysähtymistä ennen kuin yrität avata tukoksen tai poistaa mitään alustan alta.
- Pidä kädet ja jalat poissa leikkausalueelta.
- Pidä terät terävinä. Käytä aina suojakäsineitä käsitellessäsi ruohonleikkurin teriä.
- Jos käytät keräyssäiliötä, tarkista säännöllisesti, ettei se ole kulunut tai rikkoutunut. Jos keräyssäiliö on hyvin kulunut, vaihda se uuteen turvallisuuden vuoksi.
- Ole erittäin varovainen vetäessäsi ruohonleikkuria taaksepäin itseäsi kohti.
- Älä aseta käsiä tai jalkoja ruohonleikkurin lähelle tai sen alle. Pysy aina loitolla poistoaukosta.
- Poista ruohonleikkurin aiotulta käyttöalueelta kivet, puunpalaset, johdot, lelut, luut ja muut esineet, jotka terä voisi heittää suurella nopeudella. Terän heittämät esineet voivat aiheuttaa vakavia henkilövahinkoja. Pysy kahvan takana moottorin käydessä.
- Älä käytä ruohonleikkuria avojoaloin tai avonaisten sandaalien kanssa. Käytä aina riittäviä turvajalkineita.
- Älä vedä ruohonleikkuria taaksepäin, ellei se ole täysin välttämätöntä. Katso aina alas ja taaksesi ennen siirtymistä taaksepäin ja sen aikana.
- Älä koskaan suuntaa laitteen poistoaukkoa ketään kohti. Vältä poistoaukon suuntaamista seinää tai muuta estettä kohti. Materiaalia voi kimmota takaisin käyttäjää kohti. Sammuta ruohonleikkuri ja pysäytä terä vapauttamalla kahva ennen kuin ylität sorapintaisen alueen.
- Älä käytä ruohonleikkuria, elleivät keräyssäiliö, poistoaukon suojus, takasuojus ja muut turvalaitteet ole paikallaan ja kunnossa. Tarkista aika ajoin kaikki suojukset ja turvalaitteet ja varmista, että ne ovat hyvässä käyttökunnossa ja toimivat oikein. Vaihda vahingoittunut suojus tai muu turvalaite ennen laitteen käytön jatkamista.
- Älä koskaan jätä käynnissä olevaa ruohonleikkuria ilman valvontaa.
- Pysäytä moottori vapauttamalla kahva, odota, että terä pysähtyy kokonaan, ennen kuin puhdistat ruohonleikkurin tai poistoaukon suojuksen, irrotat ruohonkeräysspussin tai kun poistut ruohonleikkurin luota tai teet säätöjä, korjauksia tai tarkastuksia.
- Käytä ruohonleikkuria vain päivänvalossa tai hyvässä keinovalossa niin, että terän tiellä olevat esineet näkyvät selvästi ruohonleikkurin käyttöalueelle.
- Ruohonleikkuria ei saa käyttää alkoholin tai huumeiden vaikutuksen alaisena tai väsyneenä tai sairaana. Pysy aina valppaana, tarkkaile toimenpiteitäsi ja käytä tervettä järkeä.
- Vältä vaarallisia ympäristöjä. Älä käytä ruohonleikkuria kostealla tai märällä nurmikolla tai sateessa. Varmista aina tukeva jalansija. Kävele, älä juokse.
- Jos ruohonleikkuri alkaa tärästä epätavallisesti, vapauta kahva, odota terän pysähtymistä ja tarkista heti tärinänsyy. Tärinä on yleensä merkki ongelmista. Tutustu **vianmääritysohjeisiin** saadaksesi selville syyn epätavalliseen tärinään.
- Käytä aina asianmukaisia suojalaseja ja hengityssuojainta ruohonleikkuria käytettäessäsi.
- Sellaisten lisävarusteiden tai -laitteiden käyttö, joita ei ole suositeltu käytettäväksi ruohonleikkurin kanssa, saattaa johtaa vaaratilanteeseen. Käytä vain DeWALTin hyväksymiä lisävarusteita.
- Älä kurkotta ruohonleikkurin käytön aikana. Seiso aina tukevasti ja tasapainossa ruohonleikkurin käytön aikana.
- Leikkaa ruoho rinteiden korkeussuuntaan nähden poikittain, älä koskaan ylhäältä alas tai päinvastoin. Toimi erityisen huolellisesti, kun laitteen suuntaa muutetaan rinteessä.
- Varo koloja, kumpuja, kiviä tai muita näkymättömiä esineitä. Epätasainen maasto voi aiheuttaa liukastumisen tai kaatumisen. Pitkä ruoho voi peittää esteitä.
- Älä leikkaa märkää ruohoa tai leikkaa hyvin jyrkissä rinteissä. Epävakaat asento voi aiheuttaa liukastumisen tai kaatumisen.
- Älä leikkaa nurmikkoa aivan kuopan, ojan tai pengerryksen lähellä. Voit menettää tasapainon tai jalka voi luistaa.
- Anna leikkurin aina jäähtyä ennen varastointia.
- Vedä pistoke irti pistorasiasta ja akku koneesta. Varmista, että kaikki liikkuvat osat ovat pysähtyneet kokonaan:

- Kun jätät koneen ilman valvontaa.
- Ennen kuin aloitat tukosten puhdistamisen.
- Ennen leikkurin tarkastusta, puhdistusta, huoltoa tai säätöä.

## Muiden henkilöiden turvallisuus

- Tämä laite ei ole tarkoitettu henkilöiden (mukaan lukien lapset) käytettäväksi, joiden fyysiset, sensoriset tai henkiset kyvyt tai kokemus ja tietämys ovat rajalliset, ellei heidän turvallisuudestaan vastuussa oleva henkilö valvo tai ohjaa heitä laitteen käytössä.
- Lapsia on valvottava ja estettävä leikkimästä laitteella.
- Jos laite on osunut vieraaseen esineeseen, tarkista se vaurioiden varalta ja korjaa tarvittaessa.

## Vaarot

Turvamääräysten noudattamisesta ja turvalaitteiden käyttämisestä huolimatta tiettyjä vaaroja ei voida välttää. Nämä ovat seuraavat:

- Pyörievien tai liikkuvien osien koskettamisen aiheuttamat vahingot.
- Osia, teriä tai lisävarusteita vaihdettaessa aiheutuneet vahingot.
- Työkalun pitkäaikaisen käytön aiheuttamat vahingot. Varmista, että pidät säännöllisesti taukoja laitteen pitkäaikaisen käytön aikana.
- Kuulon heikkeneminen.
- Työkalua käytettäessä (esimerkiksi puuta, erityisesti tammea, pyökiä ja MDF).
- Lentävien kappaleiden aiheuttamat henkilövahingot.
- Älä koskaan nosta tai kuljeta laitetta sen moottorin ollessa käynnissä.
- Käytön aikana kuumenevien varusteiden aiheuttamat palovammat.

## SÄILYTÄ NÄMÄ OHJEET

### Laturit

DEWALT-latureita ei tarvitse säätää, ja ne on suunniteltu mahdollisimman helppokäyttöisiksi.

### Sähköturvallisuus

Sähkömoottori toimii vain yhdellä jännitteellä. Tarkista aina, että akun jännite vastaa tyyppikilpeen merkittyä jännitettä. Varmista myös, että laturin jännite vastaa verkkovirran jännitettä.



DEWALT laturi on kaksoiseristetty EN60335:n mukaisesti, joten maadoitusjohto ei tarvita.

Jos virtajohto on vaurioitunut, sen saa vaihtaa ainoastaan DEWALT tai valtuutettu huoltoliike.

### Jatkojohdon käyttäminen

Jatkojohtoa ei saa käyttää, ellei sen käyttö ole ehdottomasti tarpeen. Käytä laturin ottoteholle soveltuvaa jatkojohtoa (katso **Tekniset tiedoissa**). Johdinten pienin koko on 1 mm<sup>2</sup> ja suurin pituus 30 m.

Jos käytät johtokelaa, kelaa johto aina kokonaan auki.

## Kaikkien akkulaturien tärkeät turvallisuusohjeet

**SÄILYTÄ NÄMÄ OHJEET:** Tämä ohjekirja sisältää tärkeitä turvallisuus- ja käyttöohjeita yhteensopiviin akkulatureihin (katso **Tekniset tiedoissa**). Lue kaikki laturin, akun ja akkua käyttävän tuotteen ohjeet ja varoitusmerkinnät ennen laturin käyttöä.



**VAROITUS:** Sähköiskuvaara. Älä päästä nestettä laturin sisään. Se voi aiheuttaa sähköiskun.



**VAROITUS:** Suosittelemme käyttämään jännönsivralaitetta, jonka nimellijännönsivra on korkeintaan 30 mA.



**HUOMIO:** Palovamman vaara. Henkilövahinkovaaran välttämiseksi lataa ainoastaan ladattavia DEWALT-akkuja. Muun tyyppiset akut voivat haljeta ja aiheuttaa henkilövahingon ja vaurioita.



**HUOMIO:** Lapsia tulee valvoa ja varmistaa, että he eivät leiki laitteella.

**HUOMAA:** Joissakin olosuhteissa vieras materiaali voi aiheuttaa oikosulkuja laturin sisällä oleviin suojaamattomiin latauskontakteihin laturin ollessa kytkettyinä sähköverkkoon. Vieraat johtavat aineet, kuten teräsvilla, alumiinifolio tai metallihiukkaskertymät, niihin kuitenkin rajoittumatta, on pidettävä poissa laturin aukoista. Irrota laturi aina tehonsyötöstä, kun laturissa ei ole akkua. Irrota laturi virtalähteestä ennen kuin yrität puhdistaa sitä.

- **ÄLÄ yritä ladata akkua kuin tässä ohjekirjassa määritetyillä latureilla.** Laturi ja akku on suunniteltu erityisesti toimimaan yhdessä.
- **Näitä latureita ei ole tarkoitettu muiden kuin ladattavien DEWALT-akkujen lataamiseen.** Muu käyttö voi aiheuttaa tulipalon, sähköiskun tai jopa kuolettavan sähköiskun vaaran.
- **Älä jätä laturia sateeseen tai lumeen.**
- **Irrota laturi vetämällä aina pistokkeesta johdon sijaan.** Tämä vähentää pistokkeen ja sähköjohdon vahingoittumisen riskiä.
- **Varmista, että johdon päälle ei voida astua, siihen ei voida kaatua ja ettei se voi muutoin vaurioitua tai kulua.**
- **Älä käytä jatkojohtoa, ellei se ole välttämätöntä.** Virheellisen jatkojohdon käyttö voi aiheuttaa tulipalon, sähköiskun tai sähkötapaturman.
- **Älä aseta mitään esineitä laturin päälle tai aseta laturia pehmeälle pinnalle, joka saattaa tukkia ilmanvaihtoaukot ja aiheuttaa ylikuumenemisen laitteen sisällä.** Sijoita laturi pois lämpölähteiden läheltä. Laturi tuulettuu kotelon päällä ja pohjassa olevien aukkojen kautta.
- **Laturia ei saa käyttää, jos sen johto tai pistoke on vaurioitunut—**vie ne välittömästi vaihdettavaksi.
- **Älä käytä laturia, jos siihen on kohdistunut terävä isku, se on pudotettu tai muuten vahingoittunut millään tavalla.** Vie se valtuutettuun huoltoliikkeeseen.

- **Laturia ei saa purkaa. Vie se valtuutettuun huoltoon, kun huolto tai korjaus on tarpeen.** Virheellinen kokoaminen voi aiheuttaa tulipalon, sähköiskun tai sähkötapaturman.
- Jos virtajohto on vahingoittunut, valmistajan, huollon tai vastaavan pätevän henkilön täytyy vaihtaa se välittömästi.
- **Irrota laturi pistorasiasta ennen puhdistuksen aloittamista. Tämä vähentää sähköiskun vaaraa.** Akun poistaminen ei vähennä riskiä.
- **ÄLÄ KOSKAAN** yritä liittää kahta laturia yhteen.
- **Laturi on tarkoitettu toimimaan tavallisella 230V kotitaloussähköllä. Älä yritä käyttää mitään muuta kuin määritettyä jännitettä.** Tämä ei koske autolaturia.







## Akun lataaminen (Kuva [Fig.] B)

1. Yhdistä laturi sopivaan pistorasiaan ennen kuin laitat akun paikoilleen.
2. Aseta akku **26** laturiin ja varmista, että akku on hyvin paikoillaan laturissa. Punainen (latauksen) merkkivalo vilkkuu toistuvasti ilmoittaen, että latausprosessi on alkanut.
3. Kun lataus on valmis, punainen valo jää palamaan jatkuvasti. Akku on täysin ladattu ja sitä voidaan käyttää heti tai sen voi jättää laturiin. Poista akku laturista painamalla akun vapautuspainiketta **27**.

**HUOMAA:** Jotta varmistat litiumioniakkujen parhaimman mahdollisen suorituskyvyn ja pitkän käyttöiän, akku tulee ladata yhteen ennen ensimmäistä käyttöä.

## Laturin toiminta

Katso akun lataustaso alla olevista merkkivaloista.

Laturin merkkivalot	
	Lataus käynnissä 
	Ladattu täyteen 
	Akun kuuma-/kylmäviive* 

\*Punainen merkkivalo vilkkuu edelleen ja keltainen merkkivalo palaa kyseisen toiminnon aikana. Kun akku on saavuttanut oikean lämpötilan, keltainen merkkivalo sammuu ja laturi jatkaa latausta.

Yhteensopiva(t) laturi(t) ei(eivät) lataa viallista akkua. Laturi ilmoittaa viallisesta akusta, kun se ei syty.

**HUOMAA:** Tämä voi tarkoittaa myös laturivikaa.

Jos laturi ilmoittaa ongelmasta, vie laturi ja akku testattavaksi valtuutettuun huoltopalveluun.

## Akun kuuma-/kylmäviive

Kun laturi tunnista liian kuuman tai kylmän akun, se käynnistää automaattisesti akun kuuma-/kylmäviiveen, jolloin lataus käynnistyy vasta sitten, kun akku on saavuttanut hyväksyttävän lämpötilan. Laturi siirtyy tämän jälkeen automaattisesti akun lataustilaan. Tämä toiminto takaa akun maksimaalisen käyttöiän. Kylmä akku latautuu hitaammin kuin lämmin akku.

Akkua latautuu hitaammin koko latausjakson ajan, sen latautumisenopeus ei palaudu nopeaksi, vaikka akku lämpenisi.

DCB118-laturissa on sisäinen puhallin akun jäähdytystä varten. Puhallin kytkeytyy automaattisesti päälle, kun akun jäähdytys

on tarpeen. Älä koskaan käytä laturia, jos puhallin ei toimi oikein tai jos tuuletusaukot on tukittu. Laturin sisälle ei saa asettaa vieraita esineitä.

## Elektronisen suojausjärjestelmä

XR Li-Ion -työkaluissa on elektroninen suojausjärjestelmä, joka suojaaa akkua ylikuormituksetta, ylikuumenemiselta tai suurelta purkautumiselta.

Työkalu sammuu automaattisesti, jos sähköinen suojausjärjestelmä käynninny. Jos näin tapahtuu, laita litiumioniakku laturiin, kunnes se on kokonaan latautunut.

## Asennus seinään

Nämä laturit on tarkoitettu asennettaviksi seinään tai käytettäväksi pystyasennossa pöydän tai työtason päällä. Jos laturi asennetaan seinään, sijoita laturi pistorasian lähetyville ja kauas kulumista tai muista esteistä, jotka voivat haitata ilmavirtausta. Käytä laturin takaosaa mallina kiinnitysruuvien kiinnittämisessä seinään. Asenna laturi hyvin kiinnitysruuveilla (hankittava erikseen), joiden pituus on vähintään 25,4 mm ruuvin kannan halkaisijan ollessa 7–9 mm. Kiinnitä ruuvit puuhun optimaaliseen syvyyteen jättäen ruuvista näkyville noin 5,5 mm. Kohdistat laturin takana olevat reiät ruuveihin ja kiinnitä ne reikiin.

## Laturin puhdistusohjeet



### VAROITUS: Sähköiskuvaara. Irrota laturi

**AC-pistorasiasta ennen puhdistusta.** Lika ja rasva voidaan poistaa laturin ulkopuolelta kankaalla tai pehmeällä, ei- metallisella harjalla. Älä käytä vettä tai puhdistusaineita. Älä päästä mitään nesteä työkalun sisään. Älä upota mitään työkalun osaa nesteeseen.

## Akkuyksikkö

### Tärkeitä turvallisuusohjeita kaikkia akkuja käytettäessä

Kun tilaat uutta akkua, ilmoita tuotenumero ja jännite.

Kun uusi akku otetaan pakkauksesta, sitä ei ole ladattu täyteen. Lue seuraavat turvaohjeet ennen akun ja latauslaitteen käyttämistä. Noudata annettuja ohjeita.

### LUE KAIKKI OHJEET

- **Älä lataa tai käytä räjähdysalttiissa ympäristössä, esimerkiksi tilassa, jossa on syttyviä nesteitä, kaasuja tai pölyä.** Akun laittaminen laturiin tai poistaminen laturista voi sytyttää pölyn tai kaasun.
- **Älä koskaan pakota akkua laturiin. Älä muokkaa akkuyksikköä millään tavalla saadaksesi sen sopimaan yhteensopimattomaan laturiin, sillä akkuyksikkö saattaa murtua ja aiheuttaa vakavan henkilökohtaisen vaurion.**
  - Lataa akkuyksiköt vain DEWALT-latureilla.
  - **ÄLÄ** roiskuta vettä tai upota veteen tai muihin nesteisiin.
  - **Työkalua ja akkua ei saa säilyttää tai käyttää paikoissa, joissa lämpötila voi olla alle 4 °C (39,2 °F) (esim. ulkovarastot tai metallirakennukset talvella) tai yli 40 °C (104 °F) (esim. ulkovarastot tai metallirakennukset kesällä).**

- **Älä hävitä akkua polttamalla, vaikka se olisi vaurioitunut pahasti tai tullut elinkaarensa päähän.** Akku voi räjähtää poltettaessa. Litium-ioniakkuja poltettaessa syntyy myrkyllisiä kaasuja ja aineita.
- **Jos akun sisältöä pääsee iholle, huuhtelee heti miedolla saippualla ja vedellä.** Jos akunestettä pääsee silmään, huuhtelee aivonta silmää vedellä 15 minuutin ajan kunnes ärsytys lakkaa. Jos on hakeuduttava lääkärin hoitoon, ilmoita, että akun elektroylytti on nestemäisten orgaanisten karbonaattien ja litiumsulojen seosta.
- **Avatun akkukennon sisältö voi ärsyttää hengitysteitä.** Hakeudu raittiiseen ilmaan. Jos oireet jatkuvat, ota yhteys lääkäriin.



**VAROITUS:** Palovamman vaara. Akkuneste voi syttyä altistuessaan kipinälle tai liekille.



**VAROITUS:** Älä koskaan yritä avata akkuyksikköä mistään syystä. Jos akkuyksikön kotelo on murtunut tai vahingoittunut, älä laita sitä laturiin. Älä riko, pudota tai vahingoita akkuyksikköä. Älä käytä akkuyksikköä tai laturia, johon on osunut terävä isku, joka on pudotettu tai vahingoittunut millään tavalla (esim. lävistetty naulalla, isketty vasaralla, astuttu päälle). Se voi aiheuttaa jopa kuolettavan sähköiskun. Vahingoittuneet akkuyksiköt tulee palauttaa huoltoon kierräystä varten.



**VAROITUS:** Tulipalovaara. Älä varastoi tai kanna akkuja niin, että metalliesineet pääsevät kosketuksiin akun napoihin. Laturia ei saa esimerkiksi asettaa liinojen päälle, taskuihin, työkalukoteloihin, tuotepakkauksiin, laatikkoihin, jne., joissa on itonaisia nauloja, ruuveja, avaimia, jne.



**HUOMIO:** Kun työkalua ei ole käytössä, laita se sivulle vakaalle alustalle, jossa se ei aiheuta kompastumisen tai putoamisen vaaraa. Jotkut työkalut, joissa on suuret akkuyksiköt, seisovat pystyssä akkuyksikön varassa, mutta ne kaatuvat helpommin.

## Kuljetus



**VAROITUS:** Tulipalovaara. Akkujen kuljetus voi johtaa tulipaloon, jos akunavat pääsevät vahingossa kosketuksiin johtaviin materiaaleihin. Akkuja kuljettaessa tulee varmistaa, että akkujen navat on suojattu ja eristetty hyvin materiaaleista, jotka voivat päästä niihin kosketuksiin ja aiheuttaa oikosulun.

**HUOMAA:** Litiumioniakkuja ei saa kuljettaa ruumaan menevissä matkatavaroissa.

DEWALT-akut täyttävät kaikkien soveltuvan teollisuudenalaa koskevien ja lakisääteisten kuljetusmääräyksien vaatimukset, niihin kuuluvat muun muassa YK:n vaarallisen tavarankuljetussuosituksukset, kansainvälisen ilmakuljetusliiton (IATA) vaarallisen tavarankuljetusmääräykset, vaarallisten aineiden kansainvälisen merikuljetussäännösten (IMDG) määräykset sekä eurooppalainen sopimus vaarallisten tavaroiden kansainvälisistä tielukuleksista (ADR). Litiumionikennot ja -akut on testattu YK:n vaarallisen tavarankuljetussuosituksen osion 38,3 mukaisesti koskien testausohjeita ja testikriteerejä.

Useimmissa tapauksissa DEWALT-akkujen kuljetukset eivät kuulu luokan 9 vaarallisten materiaalien määräyksien piiriin. Yleisesti ottaen luokan 9 määräykset soveltuvat vain toimituksiin,

jotka sisältävät energialuokaltaan yli 100 wattitunnin (Wh) litiumioniakun. Wattitunnit on merkitty kaikkiin litiumioniakkuihin. Määräyksien monimutkaisuuden vuoksi DEWALT ei suosittele yksistään litiumioniakkujen kuljetusta ilmateitse niiden wattitunneista riippumatta. Akkuja sisältävät työkalupakkaukset (yhdistelmäpakkaukset) voidaan kuljettaa ilmateitse määräyksien soveltamisalan ulkopuolella, jos akkuun merkityt wattitunnit ovat korkeintaan 100 Wh.

Oli kyseessä odotettu tai täysin säännöstelty kuljetus, kuljettajien vastuulla on ottaa selvää viimeisimmistä pakkausta, merkkiä/merkkintä sekä dokumentaatiota koskevista määräyksistä. Tämän ohjekirjan osion tiedot on annettu hyvässä uskossa ja niiden uskotaan olevan tarkkoja asiakirjan luontihetkellä. Mitään takuita, välillisiä tai suoria, ei kuitenkaan anneta. Ostajan vastuulla on taata, että toiminta on soveltuvien määräyksien mukaista.

## Säilytysolosuhteet

1. On suositeltavaa säilyttää akku viileässä ja kuivassa paikassa poissa suorasta auringonpaisteesta sekä liiallisesta kylmyydestä tai kuumuudesta. Akku toimii mahdollisimman tehokkaasti ja pitkään, kun sitä säilytetään huoneenlämpötilassa, kun se ei ole käytössä.
2. Pitkän säilytyksen aikana täyteen ladattu akku on suositeltavaa säilyttää viileässä ja kuivassa paikassa irti laturista.

**HUOMAA:** Akkuja ei saa asettaa säilöön täysin tyhjinä. Akku on ladattava ennen käyttöä.

## Latauslaitteen ja akun tarrat

Näissä ohjeissa Kuvattujen kuvakkeiden lisäksi laturissa ja akussa voi olla seuraavat merkit:



Lue käyttöohjeet ennen käyttämistä.



Latausajan tiedot ovat **Tekniset tiedoissa**.



Älä työnä sähköä johtavia esineitä laitteen sisään.



Älä lataa vaurioitunutta akkuja.



Älä altista vedelle.



Vaihdata vialliset akut heti.



Lataa vain lämpötilassa 4 °C–40 °C.



Käytettäväksi vain ulkona.



Toimita akku kierrätykseen ympäristöystävällisellä tavalla.



Lataa DEWALT-akut ainoastaan yhteensopivilla DEWALT-latureilla. Jos muita kuin yhteensopivia

DeWALT-akkuja ladataan DeWALT-laturilla, akut voivat räjähtää tai aiheuttaa muita vaaratilanteita.



Älä hävitä akkuyksikköä polttamalla.

## Akkutyypit

Näitä akkuja voidaan käyttää: DCB546, DCB547, DCB547G, DCB548, DCB549. Katso lisätietoja kohdasta **Tekniset tiedot**.

## Pakkauksen sisältö

Pakkauksen sisältö:

- 1 Ruohonleikkuri
- 1 Keräyspussi
- 1 Sivupoistokouru
- 1 Turva-avain
- 1 Käyttöohje

**HUOMAA:** Akut, laturit ja pakkaukset eivät kuulu N-malliin. Akut ja laturit eivät kuulu NT-malliin. B-malleissa on Bluetooth®-akut.

**HUOMAA:** Bluetooth®-merkki ja logot ovat Bluetooth®, SIG, Incin rekisteröityjä tavaramerkkejä ja niiden käyttö edellyttää DeWALT-yhtiön lisenssin. Muut tavaramerkit ja -nimet ovat vastaavien omistajien omaisuutta.

- Tarkista laite, osat ja lisävarusteet kuljetusvaurioiden varalta.
- Lue tämä käyttöohje huolellisesti ennen laitteen käyttämistä.

## Työkalun merkinnät

Seuraavat kuvakkeet näkyvät työkalussa:



Lue käyttöohjeet ennen käyttämistä.



Direktiivin 2000/14/EY mukainen taattu ääniteho.



Älä altista vesisateelle.



Älä suihkuta vettä.



Käytä aina asianmukaisia suojalaseja.



Käytä aina asianmukaisia kuulonsuojaimia.



Varo teräviä teriä.



Älä leikkaa rinteitä yli 15°/25 %:n kulmassa välttääksesi vakavan loukkaantumisen riskin.



Älä leikkaa liikkumalla rinteissä alaspäin.



Älä leikkaa liikkumalla rinteissä ylöspäin.



Leikkaa ruoho rinteiden korkeusltaan nähden poikittain alle 15 °/25 % kulmassa.



Katso aina alas ja taaksesi ennen siirtymistä taaksepäin ja sen aikana.



Älä käytä konetta ilman takaluukkuja tai takapoistokourua.

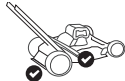

Käytä konetta takaluukku ja takapoistokouru paikoillaan.

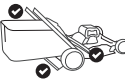

Käytä konetta takaluukun ja ruohonkeräyspussin ollessa paikallaan.



Tarkista leikkausalue aina ennen leikkaamista ja poista esineet, jotka voivat singota terään osuessa.



Pyörivät terät voivat aiheuttaa vakavia vammoja. Pidä kädet ja jalat poissa leikkuaalustasta ja poista aina aukkojen tukokset. Varmista aina, että terä on pysähtynyt. Sammuuta ruohonleikkuri vapauttamalla lisäkahva, odota kunnes terä pysähtyy (noin 3 sekuntia) ja irrota sitten turva-avain ja akku ennen ruohonkeräyspussin irrottamista ja vaihtamista, laitteen puhdistamista, huoltoa, kuljetusta tai nostamista.





Sammuta ruohonleikkuri ja odota kunnes terä pysähtyy (noin 3 sekuntia) ja irrota sitten turva-avain ja akku ennen leikkurin puhdistusta, huoltoa, kuljetusta tai nostoa.



Leikkurin terän heittämät esineet voivat aiheuttaa vakavia henkilövahinkoja. Pysy kahvan takana moottorin käydessä. Varmista aina, että sivulliset ja eläimet pysyvät turvallisella etäisyydellä leikkurista sen ollessa käynnissä. Sammuta ruohonleikkuri vapauttamalla lisäkahva, odota kunnes terä pysähtyy (noin 3 sekuntia) ennen jalkakäytävien, teiden, terrassien ja sora-alueiden ylittämistä.



Pidä lapset ja sivulliset loitolla leikkurin käyttöalueelta.

## Päivämääräkoodin paikka (Kuva E)

Valmistuspäivämääräkoodi **61** koostuu 4-numeroisesta vuodesta, jota seuraa 2-numeroinen viikko ja 2-numeroinen tehdaskoodi.

## Kuvaus (kuva A)



**VAROITUS:** Älä tee laitteen tai sen osiin mitään muutoksia. Muutoin voi aiheutua omaisuus- tai henkilövahinkoja.

- 1 Yhden kosketuksen kahva
- 2 Kahvan tuki
- 3 Kahvan avauspainike
- 4 Pääkahva
- 5 Kahvan vapautuspainike
- 6 Turva-avain
- 7 Kytinkotelo
- 8 Lisäkahva
- 9 Itsekulkujärjestelmän vipu (vain DCMWSP550)
- 10 Nopeussäädin (vain DCMWSP550)
- 11 Virtapainike
- 12 Ohjauspaneeli
- 13 Ylikuumentamisen ilmaisin

- 14 Kuormitusmittarin ilmaisin
- 15 Kahvan taiton ilmaisin
- 16 Terän teroituksen ilmaisin
- 17 Terän nollauspainike
- 18 Varaustilan ilmaisin
- 19 Akkuliitännän kansi
- 20 Leikkauskorkeuden säätövipu
- 21 Takaluukun kansi
- 22 Keräyspussi
- 23 Keräyspussin kahva
- 24 Silppuamistulppa
- 25 Takapoistokouru

## Käyttötarkoitus

Tämä ruohonleikkuri on tarkoitettu ammattimaiseen ruohonleikkuuseen.

**ÄLÄ** käytä kosteissa olosuhteissa tai jos laitteen lähellä on syttyviä nesteitä tai kaasuja.

Tämä ruohonleikkuri on korkealuokkainen laite ruohonhoitoon.

**PIDÄ** työkalu lasten ulottumattomissa. Kokemattomat henkilöt saavat käyttää tätä laitetta vain valvotusti.

- **Pienet lapset ja liikuntarajoitteiset.** Tätä laitetta ei ole tarkoitettu pienten lasten tai liikuntarajoitteisten henkilöiden käyttöön ilman valvontaa.
- Tämä tuote ei ole tarkoitettu henkilöiden (mukaan lukien lapset) käytettäväksi, joiden fyysiset, sensoriset tai henkiset kyvyt tai kokemus ja/tai tietämys tai taidot ovat rajalliset. Heidän turvallisuudestaan tulee huolehtia heistä vastuussa oleva henkilö. Lapsia ei koskaan saa jättää yksin tämän tuotteen kanssa.

## KOKOAMINEN JA SÄÄTÄMINEN



**VAARA: Vakavan henkilövahinkovaaran välttämiseksi laite tulee kytkeä pois päältä ja turva-avain sekä akku irrottaa ennen laitteen säätämistä tai liitososien tai lisävarusteiden poistamista/ asentamista.** Tahaton käynnistyminen voi johtaa henkilövahinkoihin.

## Yhden kosketuksen kahvan säädöt (kuva D, E)

Leikkuri on säilytysasennossa. Yhden kosketuksen kahva **1** käyttöasentoon ennen jatkamista.

## Nosta yhden kosketuksen kahva (kuva D, E)

1. Avaa yhden kosketuksen kahva **1** säilytysasennosta puristamalla kahvan avauspainiketta **3**.  
**HUOMAA:** Kahvan avauspainike **3** sijaitsee kahvan tuen **2** takaosassa.  
**HUOMAA:** Pääkahvan **4** tulee nousta kevyesti ulos yhden kosketuksen kahvan putkien molemmilta puolilta ennen yhden kosketuksen kahvan **1** nostamista säilytysasennosta kuvan D mukaisesti.
2. Nosta yhden kosketuksen kahva **1** lukittuun asentoon. Varmista, että kuulet napsahduksen ja yhden kosketuksen kahva **1** on lukittu asentoon ennen jatkamista.

3. Pidennä pääkahvaa **4** ulospäin, kunnes kuulet napsahduksia. Yhden kosketuksen kahva **1** on nyt käyttöasennossa.  
**HUOMAA:** Varo johdon **28** puristumista, vetämistä tai rasittamista muutoin.

## Pääkahvan korkeuden säätäminen (kuva F)

Pääkahvaa **4** voidaan pidentää pitempiä käyttäjiä varten.

- Pidennä pääkahva **4** alempaan korkeusasentoon, paina kahvan vapautuspainiketta **5** ja vedä pääkahvaa kahvan tuesta **2** pois päin, kunnes kuulet napsahduksen, jolloin se on lukittu alempaan korkeusasentoon.  
**HUOMAA:** Kahvan vapautuspainike **5** sijaitsee kahvan tuen **2** alaosassa.
- Pidennä pääkahva **4** ylempään korkeusasentoon, paina kahvan vapautuspainiketta **5** ja vedä pääkahvaa kahvan tuesta **2** pois päin, kunnes kuulet napsahduksen, jolloin se on lukittu ylempään korkeusasentoon.
- Varmista, että pääkahva **4** lukittuu paikoilleen ennen jatkamista.  
**HUOMAA:** Kun akku **26** ja turva-avain **6** on asetettu ja lisäkahvasta **8** vedetään, kahvan taittoilmainsi **15** syttyy, jos yhden kosketuksen kahva **1** ei ole lukittunut paikoilleen.
- Vedä pääkahva **4** alempaan korkeusasentoon, paina kahvan vapautuspainiketta **5** ja paina pääkahvaa **4** kahvan tukea **2** kohti, kunnes **kuulet napsahduksen**, jolloin se on lukittu alempaan korkeusasentoon.
- Varmista, että pääkahva **4** lukittuu paikoilleen ennen jatkamista.

## Säilytystila (kuva G-L)



**VAARA: VARMISTA ENNEN AKUN IRROTTAMISTA TAI ASENTAMISTA, ETTÄ TURVA-AVAIN ON POISTETTU.**



**VAARA: Kytke laite pois päältä ja irrota turva-avain sekä akku.**

- Vedä pääkahva **4** sisään painamalla kahvan vapautuspainiketta **5** ja painamalla pääkahvaa **4** kahvan tukea **2** kohti, kunnes kuulet kaksi napsahdusta, jolloin kahvojen molemmat puolet on lukittu paikoilleen. Pääkahva **4** tulee asettaa kokonaan paikoilleen kahvan tukea vasten.  
**HUOMAA:** Pääkahvan **4** tulee kytkeytyä kokonaan kahvan ikkunoihin **29**. Jos ne eivät kytkeydy kuvan G mukaisesti, paina pääkahvaa **4** kahvan tukea **2** kohti, kunnes kuulet kaksi napsahdusta ja kahvan ikkunoiden **29** molemmat puolet sulkeutuvat kuvan H mukaisesti.  
**HUOMAA:** Varmista, että kaksi säilytysalppaa **30** yhden kosketuksen kahvan **1** putkien takaosassa ponnahtavat ulospäin kuvan J mukaisesti ennen yhden kosketuksen kahvan **1** laskemista säilytysasentoon.
- Taita yhden kosketuksen kahvaa **1** etupyöriä **32** kohti säilytysasentoon. Kuulet kaksi napsahdusta kahden säilytysalvan **30** liukuessa säilytysuriin **31** kuvan K mukaisesti.
- Varmista, että yhden kosketuksen kahva **1** on lukittunut säilytysasentoon ennen jatkamista.

4. Leikkuri voidaan varastoida pystyasentoon ilman keräyspussia tai vaaka-asentoon pyörien päälle kuvan L mukaisesti.

**HUOMAA:** Varo johdon **28** puristumista, vetämistä tai rasittamista muutoin.

## Keräyspussi (kuva M)



**VAARA: Kytke laite pois päältä ja irrota turva-avain sekä akku.**

- Nosta takaluukun kansi **21**, irrota silppuamistulppa **24**, ja aseta ruohonkeräyspussi **22** leikkuriin niin, että pussin ulokkeet **33** asettuvat syvennyksiin **39** kahvan kannattimien sisemmissä muovipinnoissa. Laske sitten takaluukun kansi **21**.  
**HUOMAA:** Jos asennettuna, poista takapoistokouru **25** ja varmista, että takaluukun kansi **21** on kokonaan ylhäällä ennen ruohonkeräyspussin **22** asentamista.

## Silppuaminen (kuva N)



**VAARA: Kytke laite pois päältä ja irrota turva-avain sekä akku.**

- Voit käyttää leikkuria silppuamistilassa poistamalla ruohon keräyspussin **22** tai takapoistokourun **25**.
- Nosta takaluukun kantta **21** ja liu'uta silppuamistulppa **24** kokonaan leikkuriin.
- Varmista, että tapit **35** silppuamistulpassa **24** kytkeytyvät leikkurin uriin **36** kuvan N mukaisesti.
- Varmista, että takaluukun kansi **21** on suljettu.

## Poisto sivulle (kuva O)



**VAARA: Kytke laite pois päältä ja irrota turva-avain sekä akku.**

- Voit käyttää leikkurin sivulle poistoa irrottamalla ruohon keräyspussin **22**.  
**HUOMAA:** Poista silppuamistulppa **24**, jos se on asennettu.
- Nosta takaluukun kansi **21** ja kiinnitä takapoistokouru **25** leikkuriin ja kytke syvennys vasemmalla kuvan O mukaisesti.
- Vapauta takaluukun kansi **21** ja varmista, että takapoistokouru **25** kiinnittyy paikalleen ennen leikkurin käyttöä.

## Leikkurin korkeuden säätäminen (kuva P)

Leikkauskorkeutta säädetään leikkauskorkeuden säätövivulla **20**.

**HUOMAA:** Jos et ole varma leikkauskorkeudesta, aloita leikkaaminen leikkauskorkeuden säätövipu **20** korkeimmassa asennossa ja säädä korkeutta tarpeen mukaan.

## Leikkauskorkeuden säätäminen

- Vedä leikkauskorkeuden säätövipu **20** pois lukitusurasta **37**.
- Siirrä leikkauskorkeuden säätövipua **20** leikkurin takaosa kohti, jos haluat lisätä leikkauskorkeutta.
- Siirrä leikkauskorkeuden säätövipua **20** leikkurin etuosaa kohti, jos haluat laskea leikkauskorkeutta.
- Työnnä leikkauskorkeuden säätövipu **20** johonkin lukitusurista **37**.

## KÄYTTÖ



**VAARA: Vakavan henkilövahinkovaaran välttämiseksi laite tulee kytkeä pois päältä ja turva-avain sekä akku irrottaa ennen laitteen säätämistä tai liitososien tai lisävarusteiden poistamista/ asentamista.** Tahaton käynnistyminen voi johtaa henkilövahinkoihin.

## Oikeaoppinen käsien asento (Kuva Q, R)



**VAROITUS:** Vähentääksesi vakavien henkilövaurioiden riskiä, käytä **AINA** käsien oikeaoppista asentoa Kuvan osoittamalla tavalla.



**VAROITUS:** Vähentääksesi vakavien henkilövaurioiden riskiä, tartu laitteeseen **AINA** tukevasti varautuen äkillisiin reaktioihin.

### DCMWP500

Oikeaoppinen käden asento edellyttää että molemmilla käsillä pidetään kiinni pääkahvasta **4** sekä lisäkahvasta **8** kuvan Q mukaisesti.

### DCMWS500

Oikeaoppinen käsien asento edellyttää, että molemmilla käsillä pidetään kiinni pääkahvasta **4** ja lisäkahvasta **8** samanaikaisesti, kun laite ei ole itseliikkuvassa tilassa. Kun laite on itseliikkuvassa tilassa, molemmilla käsillä on pidettävä samanaikaisesti kiinni pääkahvasta, lisäkahvasta ja itseajon kahvasta **9** kuvan R mukaisesti.

## TÄMÄ OHJEKIRJA TULEE LUKEA ENNEN LEIKKURIN KÄYTTÄMISTÄ

Katso täydellinen osaluettelo tämän ohjekirjan alussa olevasta kuvasta A. Säilytä tämä ohjekirja myöhemmä käyttöä varten.



**VAARA: Terävä pyörivä terä.** Älä käytä leikkuria silppuamistilassa, jos jousi ei lukitse takaluukku. Muutoin seurauksena voi olla vakaviakin vammoja. Vie leikkuri lähimpään huoltoliikkeeseen korjattavaksi.



**VAARA:** Älä käytä leikkuria, ellei kahva ole lukittunut kiinni.



**VAARA: Terävä pyörivä terä.** Älä koskaan käytä leikkuria pussitustilassa, ellei ruohonkeräuspussin ulokkeet ole hyvin paikoillaan leikkurissa ja takaluukku ole hyvin ruohonkeräuspussin yläosaa vasten. Muutoin vaarana on vakava henkilövahinko.



**VAARA: Terävä pyörivä terä.** Älä käytä ruohonleikkuria sivupoistotilassa, ellei takapoistokourua ole asennettu oikein ja takaluukun kansi ole tiukasti sitä vasten.



**VAROITUS:** Anna leikkurin käydä omaan tahtiinsa. Vältä työkalun ylikuormittamista.

## Akun asentaminen ja poistaminen (kuva S)



**VAARA: VARMISTA ENNEN AKUN IRROTTAMISTA TAI ASENTAMISTA, ETTÄ TURVA-AVAIN ON POISTETTU.**

Leikkuri sammuu ja ylikuumentamisen ilmaisin **13** vilkkuu, jos akku saavuttaa korkean lämpötilarajan. Tämä voi tapahtua raskasta ruohoa leikatessa. Jos näin tapahtuu, anna akun jäähtyä ja jatka sitten leikkaamista leikkulaustan ollessa korkeammalla.

**HUOMAA:** Parhaiden tuloksien saavuttamiseksi on varmistettava, että akku on ladattu täyteen.

## Akun asentaminen

1. Nosta akkuportin kansi **19** ylös ja pidä sitä ylhäällä päästäksesi akkuporttiin **38**.
2. Liu'uta akku **26** akkuliitäntään **38**, kunnes kuulet napsahduksen (kuva S).  
**HUOMAA:** Varmista, että akku on kokonaan paikoillaan ja lukittu paikoilleen.
3. Sulje akkuliitäntän kansi **19**. Varmista, että akkuliitäntän kansi on suljettu kokonaan ennen leikkurin käynnistämistä.

## Akun poistaminen

1. Nosta akkuliitäntän kansi **19** ja pidä sitä ylhäällä, jolloin pääset käsiksi akkuliitäntään **38**.
2. Paina akun vapautuspainiketta **27** ja vedä akku **26** pois akkuliitäntästä.

## Tasomittarilla varustetut akut (Kuva C)

Joissakin DeWALT-akuissa on tasomittari, jossa on kolme vihreää LED-merkkivaloa. Merkkivalot osoittavat akun jäljelle jäävän virtatason.

Kytke tasomittari päälle painamalla ja pitämällä tasomittarin painiketta **62** alhaalla. Jokin kolme vihreän LED-merkkivalon valoyhdistelmä syttyy osoittaen jäljelle jäävän virtatason. Kun akkuvirran taso on käyttörajan alapuolella, tasomittari ei syty ja akku on ladattava.

**HUOMAA:** Tasomittari osoittaa akkuvirran tason ainoastaan viitteellisesti. Se ei osoita laitteen toiminnallisuutta ja se voi vaihdella tuoteosien, lämpötilan ja loppukäyttäjän käytön mukaan.

## Turva-avain (kuva T)



**VAARA: Terävä pyörivä terä.** Voit estää langattoman leikkurisi käynnistymisen vahingossa tai luvattoman käytön irrotettavalla turva-avaimella, joka kuuluu leikkuriin. Ruohonleikkurisi on kokonaan pois käytöstä, kun turva-avain on irrotettu leikkurista.



**VAARA: Pyörivät terät voivat aiheuttaa vakavia vammoja.** Vakavien henkilövahinkojen välttämiseksi laite tulee kytkeä pois päältä ja turva-avain sekä akku tulee irrottaa, kun laite jätetään ilman valvontaa tai kun leikkuria ladataan, puhdistetaan, huolletaan, kuljetetaan, nostetaan tai varastoidaan.

1. Aseta turva-avain **6** avaimen syvennykseen **50** pääkahvassa **4**, kunnes se on kokonaan avaimen syvennyksessä **50** kuvan T mukaisesti.
2. Leikkuri on nyt käyttövalmis.

## Kojelaudan LED-merkkivalot (kuva A, U)

Ohjauspaneelissa **12** on varaustilan ilmaisin, kuormitusmittarin ilmaisin, ylikuumentamisen ilmaisin, kahvan taiton ilmaisin, terän teroituksen ilmaisin sekä nollauspainike.

## Varaustilan ilmainen (kuva U)



DCMWSP500 ja DCMWSP550 sisältävät varaustilan ilmaisimen. Se näyttää akun varaustilan käytön aikana. Se ei osoita laitteen toiminnallisuutta ja se voi vaihdella tuoteosien, lämpötilan ja loppukäyttäjän käytön mukaan.

- Varaustilan LED-merkkivalot **18** syttyvät ilmaisten akun varaustilan prosentteina.
- Kun kaikki 5 varaustilan LED-merkkivalot **18** palavat, akku on ladattu täyteen.
- Kun varaustilan LED-merkkivalo **18** syttyy, varaustaso on alhainen ja akun tyhjentyessä kokonaan se alkaa vilkkua. Poista akku ja lataa se.

## Varaustilan LED-merkkivalon tila

	VARAUSTASO	LATAUKSEN LED-MERKKIVALON VÄRI
	85–100 %	Valkoinen
	70–85 %	Valkoinen
	50–70 %	Valkoinen
	25–50 %	Valkoinen
	≤ 25 %	Valkoinen
	Alhaisen akkuvirran sammutus	Valkoinen ja vilkkuva

## Kahvan taiton ilmainen (kuva U)



kahvan taiton ilmaisimien **15** syttyy, kun yhden kosketuksen kahva **1** ei ole kytkeytynyt käyttöasentoon, kun turva-avain **6** ja akku **26** on asennettu, ja lisäkahvasta **8** vedetään. Sammuta kahvan taiton ilmaisimien **15** tämän ohjekirjan kohdan **Nosta yhden kosketuksen kahva** mukaisesti.

## Kuormitusmittarin ilmainen (kuva U)



Kuormitusmittarin ilmaisimeen **14** syttyy valkoinen, keltainen tai punainen merkkivalo leikkaamisen aikana.

- Valkoinen merkkivalo ilmaisee alhaista leikkauskuormitusta.
- Keltainen merkkivalo ilmaisee keskikorkeaa leikkauskuormitusta.
- Punainen merkkivalo ilmaisee korkeaa leikkauskuormitusta. Käyttöaika lyhenee, jos leikkaus on pitkään kuormitettu.

## Ylikuumentumisen ilmainen (kuva U)



- Ylikuumentumisen ilmaisimeen **13** syttyy keltainen valo ja se vilkkuu, kun akku tai moottori on ylikuormitettu käytön aikana.
- Ylikuumentumisen ilmaisimeen **13** syttyy punainen valo ja se vilkkuu, kun moduulin lämpötila on korkea.
- Ylikuumentumisen ilmaisimien **13** sammuu, kun akku ja leikkuri ovat jäähtyneet. Kun ne ovat jäähtyneet, käynnistä leikkuri uudelleen ja jatka leikkaamista korkeammalla leikkuaalustalla.

## Terän teroituksen ilmainen (kuva U)



Terän teroituksen ilmaisimien **16** syttyy, kun terät vaativat huoltoa. Teroita tai vaihda terät, katso tämän ohjekirjan kohta **Terän teroittaminen**.

## Terän nollauspainike (kuva U)



**HUOMAA:** Varmista, että akku **26** ja turva-avain **6** on asennettu ennen nollausyritystä.

Terän teroituksen ilmaisimien **16** voidaan sammuttaa kytkemällä ohjauspaneeli **12** päälle vetämällä ja pitämällä kiinni lisäkahvaa **8** pääkahvassa **4**. Paina ja pidä alhaalla terän nollauspainiketta **17**, kunnes terän teroituksen ilmaisimien **16** sammuu.

## Ruohonleikkurin käynnistäminen (kuva Q-T)



**VAARA: Terävä pyörivä terä. Älä koskaan yritä ohittaa tämän kytkinrasian ja turva-avaimen toimintaa. Muutoin seurauksena voi olla vakaviakin vammoja.**



**VAROITUS:** Varmista, että itse kulku on pois päältä ennen leikkurin käynnistämistä.

**HUOMAA:** Leikkuria voidaan käyttää, kun akku **26** ja turva-avain **6** on asennettu.

1. Nosta akkuportin kansi **19** ylös ja pidä sitä ylhäällä päästäksesi akkuporttiin **38**.
2. Liu'uta akku **26** akkuporttiin **38**, kunnes kuulet napsahduksen.  
**HUOMAA:** Varmista, että akku on kokonaan paikoillaan ja lukittu paikoilleen ennen leikkurin käynnistämistä.
3. Sulje akkuliitännän kansi **19**. Varmista, että akkuliitännän kansi **19** on suljettu kokonaan ennen leikkurin käynnistämistä.
4. Aseta turva-avain **6** avaimen syvennykseen **50** pääkavassa **4**, kunnes se on kokonaan avaimen syvennyksessä **50** kuvan T mukaisesti.
5. Kytke ohjauspaneeli **12** päälle vetämällä lisäkavasta **8** ja pitämällä sitä pääkavvaa **4** vasten.
6. Käynnistä leikkurin terät pitämällä lisäkavvaa **8** edelleen pääkavassa **4** ja paina sitten virtapainiketta **11**.  
**HUOMAA:** Kun leikkuri käynnistyy, vapautta virtapainike **11**, mutta pidä lisäkavvaa **8** edelleen pääkavassa **4** leikkurin pitämiseksi käynnissä.
7. Ruohonleikkuri SÄMUTETAAN vapauttamalla lisäkava **8**.



**VAROITUS:** Älä koskaan yritä lukita kytkintä tai lisäkavvaa käyttöasentoon.

**HUOMAA:** Alkuasentoon palautuessaan lisäkava **8** aktivoi "automaattisen jarrutusmekanismin". Moottorissa on jarru, joka pysäyttää terien pyörimisen kolmen sekunnin kuluessa. Jos leikkurin terät pyörivät yli kolmen sekunnin ajan, lopete leikkurin käyttö ja vie se huoltoon.

## DCMWP550 VAIN

### Itsekulkujärjestelmä (kuva V)



**VAARA:** Terävä pyörivä terä. Älä koskaan yritä ohittaa tämän kytkinrasian, itsekulkujärjestelmän ja turva-avaimen toimintaa. Muutoin seurauksena voi olla vakaviakin vammoja.

Leikkurissa DCMWP550 on itsekulkujärjestelmä, joka toimii leikkurin teristä riippumatta.

1. Voit käyttää itsekulkujärjestelmää painamalla itsekulun vipua **9** pääkavvaa **4** kohti.
2. Kytke itsekulku pois päältä vapauttamalla itsekulun vipu **9**.

**HUOMAA:** Ruohon leikkaamisen aikana voi olla joskus helpompaa kiertää esineet, kuten puut tai kasvit, itsekulkutoiminnon ollessa pois käytöstä. Ruohonleikkuria on helppo käsitellä, kun itsekulkujärjestelmä on poistettu käytöstä.

## DCMWP550 VAIN

### Nopeussäädin (kuva W)

Leikkurissa DCMWP550 on nopeussäädin **10**, joka sijaitsee ohjauspaneelin **12** vieressä. Nopeussäätimessä **10** olevat numerot osoittavat, kuinka nopeasti tai hitaasti itsekulkujärjestelmä ajaa leikkuria. Kun valitset pienemmän luvun, leikkuri kulkee hitaammin. Kun valitset korkeamman luvun, leikkuri kulkee nopeammin.

1. Voit lisätä itsekulkujärjestelmän nopeutta kiertämällä nopeussäädintä **10** jäniksen kuvaketta **40** kohti.  
**HUOMAA:** Nopeussäädin **10** näyttää korkeamman luvun.
2. Voit laskea itsekulkujärjestelmän nopeutta kiertämällä nopeussäädintä **10** kilpikonnaan kuvaketta **41** kohti.  
**HUOMAA:** Nopeussäädin **10** näyttää pienemmän luvun.

## Leikkurin ylikuormitus

Jotta ylikuormittumisen aiheuttamilta vaurioilta vältyttäisiin, älä yritä poistaa liikaa ruohoa yhdellä kertaa. Hidasta vauhtia tai nosta leikkauskorkeutta.

## Vinkkejä ruohon leikkaamiseen (kuva T)



**VAROITUS:** TARKASTA AINA RUOHONLEIKKURIN SUUNNITELTU KÄYTTÖALUE JA POISTA SIITÄ KIVET, PUUNPALASET, JOHDOT, LUUT JA MUUT ESINEET, JOITA LEIKKURIN PYÖRIVÄ TERÄ VOI SINGOTA.



**VAROITUS:** Leikkaa ruoho rinteessä poikittain, ei ylhäältä alas tai päinvastoin. Toimi erityisen huolellisesti, kun laitteen suuntaa muutetaan rinteessä. Älä leikkaa liian jyrkissä rinteissä (yli 15 astetta). Varmista aina tukeva asento.

- Sammuta ruohonleikkuri vapauttamalla lisäkava **8**, ennen kuin ylität sorapintaisen alueen (jotta pyörivät terät eivät aiheuttaisi kiven sinkoaamista).
- Aseta leikkauskorkeus ylimpään asentoon, jos maasto on hyvin epätasaista tai heinikko pitkää. Jos ruohoa leikataan kerralla liikaa, moottori ylikuormittuu ja pysähtyy.
- Jos ruohonkeräysspussia **22** käytetään ruohon nopeimmalla kasvukaudella, ruohosilppu voi vähitellen tukkia poistoaukon. Sammuta ruohonleikkuri vapauttamalla lisäkava ja irrottamalla turva-avain **6** sekä akku **26**. Irrota ruohonkeräysspussi **22** ja ravista ruohosilppu pussin perälle. Puhdista myös poistoaukon reunoille pakkautunut ruohosilppu. Asenna ruohonkeräysspussi **22** takaisin.
- Jos ruohonleikkuri alkaa täristä poikkeavasti, vapautta lisäkava leikkurin sammuttamiseksi ja irrota turva-avain sekä akku. Tarkista välittömästi syy. Tärinä on merkki ongelmasta. Älä käytä ruohonleikkuria, ennen kuin huoltotarkastus on tehty.
- Varmista terien terävyys ja hyvä tasapaino parasta leikkaustulosta varten.
- Tarkasta ja puhdista ruohonleikkuri huolellisesti jokaisen käytön jälkeen. Paakkuuntunutta ruohoa sisältävä alusta heikentää suorituskykyä.
- Sammuta aina ruohonleikkuri vapauttamalla lisäkava. Irrota turva-avain ja akku aina, kun ruohonleikkuri jää valvomatta lyhyeksiin aikaa.

## Seuraava ohjeet auttavat tehostamaan johdottoman ruohonleikkurin käyttöä:

- Hidasta leikkausvauhtia paikoissa, joissa ruoho on tavanomaista pidempää tai paksumpaa.
- Vältä leikkaamasta ruohoa, kun ruoho on märkää tai kosteaa.

- Leikkaa ruoho säännöllisesti, erityisesti nopeimman kasvukauden aikana.

**HUOMAA:** Akku on suositeltavaa ladata uudelleen jokaisen käyttökerran jälkeen akun käyttöiän maksimoimiseksi. Akun tiheä lataus ei heikennä akun kuntoa. Lataamalla sen usein varmistat, että akku on ladattu täyteen ja valmis käytettäväksi.

**HUOMAA:** Jos akku säilytetään täyteen lataamattomana, akun käyttöikä lyhenee.

## HUOLTO

Tämä tuote on suunniteltu toimimaan mahdollisimman pitkään aikaa mahdollisimman vähällä huollolla. Oikea käsittely ja säännöllinen puhdistus varmistavat ongelmattoman toiminnan.



**VAARA: Vakavan henkilövahinkovaaran välttämiseksi laite tulee kytkää pois päältä ja turva-avain sekä akku irrottaa ennen laitteen säätämistä tai liitososien tai lisävarusteiden poistamista/ asentamista.** Tahaton käynnistyminen voi johtaa henkilövahinkoihin.

Laturia tai akkua ei voida huoltaa.

## Lisävarusteet



**VAROITUS:** Koska muita kuin DEWALT -lisävarusteita ei ole testattu tämän työkalun kanssa, niiden käyttäminen tässä työkalussa voi olla vaarallista. Henkilövahinkovaaran välttämiseksi tässä tuotteessa saa käyttää vain DEWALT in suosittelemia lisävarusteita.

Saat lisätietoja sopivista lisävarusteista jälleenmyyjältäsi.

## Terien irrottaminen ja asentaminen

### (kuva X–DD)



**VAARA: HENKILÖVAHINKOVAARA.** VARMISTA TERÄJÄRJESTELMÄN ASENTAMISEN AIKANA, ETTÄ OSAT ON ASENNETTU OIKEIN ALLA OLEVIEN OHJEIDEN MUKAISESTI. TERIEN TAI MUIDEN TERÄJÄRJESTELMÄN OSIEN VIRHEELLINEN ASENNUS VOI JOHTAA VAKAIVIIN HENKILÖVAHINKOIHIN.



**VAARA: Vakavan henkilövahingon vaaran vähentämiseksi katkaise laitteesta virta, irrota turva-avain ja poista akut ennen säätämistä tai varusteiden irrottamista tai asentamista.** Tahaton käynnistyminen voi johtaa henkilövahinkoihin.

### Varateriä on saatavilla paikallisesta valtuutetusta huoltopalvelusta.

Tämä leikkuri vaatii varateriä: DT20902.

Leikkaa 38 mm x 89 mm puukappaletta **42** (pituus noin 61 cm), jotta terät eivät pyörisi teräkokooppanon pultin **43** irrottamisen aikana.



**VAROITUS:** Käytä käsineitä ja suojalaseja. Käännä ruohonleikkuri kyljelleen. Varo leikkurin teräviä teriä.

1. Aseta leikkuri sivulleen niin, että pyörät ovat tasaisesti maassa.
2. Aseta 38 mm x 89 mm puukappale **42** teräkokooppanon **47** ja alustan ulokkeen väliin kuvan X mukaisesti, jotta terien kierto estyy.

3. Irrota ja poista teräkokooppanon pultti **43** kiertämällä sitä vastapäivään 14 mm (9/16") avaimella **44** (ei kuulu pakkaukseen) kuvan X, Y mukaisesti.
4. Poista avaimellinen välikappale **45** ja teräkokooppano **47** teräkselistä **49**.
5. Kiinnitä teräkokooppano **47** ruuvipenkkiin **34** kuvan Z mukaisesti.
6. Irrota neljä terämutteria **51** kiertämällä niitä vastapäivään 14 mm (9/16") avaimella **44** (ei kuulu pakkaukseen) kuvan Z mukaisesti. Irrota ensin kaksi terämutteria **51** terässä **1 52** ja poista terä **1**. Irrota sitten kaksi terämutteria **51** terässä **2 53** ja vedä terä **2** navasta **48**.  
**HUOMAA:** Leikkurin terissä **52** ja **53** on avaimelliset asennusreiät **55**, jotka mahdollistavat niiden asentamisen napaan **48** vain oikeassa suunnassa.
7. Tarkista kaikkien osien kunto ja vaihda tarvittaessa.
8. Asenna teroitettut tai uudet terät napaan **48** kuvan AA, BB mukaisesti.
9. Terä **2 53** asennetaan ensin, pultin reiät kohdistetaan ulkoisiin terätappeihin **56** ja avaimelliseen asennusreikään **55** navassa **48** kuvan AA mukaisesti.  
**HUOMAA:** Varmista, että avaimellinen asennusreikä **55** kytkee avaimen **57** napaan **48** kuvan AA mukaisesti. Avaimen **57** tulee tulla ulos terästä **2 53**.
10. Terä **1 52** asennetaan toisena, pultin reiät kohdistetaan sisäisiin terätappeihin **58** ja avaimelliseen asennusreikään **55** navassa **48** kuvan BB mukaisesti.  
**HUOMAA:** Varmista, että avaimellinen asennusreikä **55** kytkee avaimen **57** napaan **48** ja on tasaisesti kuvan BB mukaisesti.  
**HUOMAA:** Jos terä **1 52** ei ole tasaisesti avaimen **57** nähden navassa **48**, terät on asennettu väärässä järjestyksessä ja ne on käännettävä.
11. Kierrä neljä terämutteria **51** terätappeihin **56** ja **58** kuvan AA, BB mukaisesti. Kiristä neljä terämutteria **51** käsin.  
**HUOMAA:** Kun teroitettut tai uudet terät vaihdetaan napaan **48**, varmista, että terän alaosassa oleva merkintä **Ruohopuoli** osoittaa maahan, kun leikkuri palautetaan normaaliin pystyasentoon.
12. Kiinnitä teräkokooppano **47** ruuvipenkkiin **34**. Kiristä neljä terämutteria **51** kiertämällä niitä myötäpäivään 14 mm (9/16") avaimella **44** (ei kuulu pakkaukseen). Kiristä neljä terämutteria **51** arvoon 18–27 Nm (13–20 ft-lbs).
13. Asenna teräkokooppano **47** ja avaimellinen välikappale **45** tässä järjestyksessä teräkseliini **49** kuvan CC mukaisesti.  
**HUOMAA:** Kohdista avaimet **46** avaimellisessa välikappaleessa **45** avaimen syvennyksiin **60** teräkselissä **49** kuvan CC mukaisesti.
14. Asenna teräkokooppanon pultti **43** ja kiristä käsin.
15. Aseta 38 mm x 89 mm puukappale **42** teräkokooppanon **47** ja alustan ulokkeen väliin kuvan DD mukaisesti, jotta terien kierto estyy.
16. Kiristä teräkokooppanon pultti **43** hyvin 14 mm (9/16") avaimella **44** (ei kuulu pakkaukseen). Kiristä teräkokooppanon pultti **43** arvoon 50–68 Nm (37–50 ft-lbs).
17. Palauta leikkuri normaaliin pystyasentoon.



## Terän teroittaminen (kuva EE)

TERÄVÄ TERÄ LEIKKAA RUOHOA PARHAITEN. TYLSÄ TERÄ EI LEIKKAA RUOHOA SIISTISTI.



**VAROITUS:** Käytä suojäkäsineitä ja asianmukaisia suojalaseja, kun irrotat, teroitat ja kiinnität teriä. Varmista, että turva-avain ja akku on irrotettu.

Normaalioloissa yleensä riittää, kun terät teroitetaan kaksi kertaa kesässä. Hiekka tylsyyttää terän nopeasti. Jos ruoho kasvaa hiekkamaassa, terää voi joutua teroittamaan useammin.

### VAIHDA VÄÄNTYNEET TAI VAURIOITUNEET TERÄT VÄLITTÖMÄSTI.

#### Terän teroittamisessa huomioitavaa:

- Varmista, että terän tasapaino säilyy.
- Säilytä terien alkuperäinen teroituskulma.
- Teroita leikkaavat kohdat terän molemmin puolin ja poista metallia saman verran molemmilta puolilta.

## Terän teroittaminen ruuvipenkissä (kuva EE)

1. Varmista aina ennen terien irrottamista, että lisäkahva on vapautettu, terät ovat pysähtyneet ja turva-avain sekä akku on irrotettu.
2. Poista terät leikkurista. Lue kohta **Terien irrottaminen ja asentaminen**.
3. Kiinnitä terä **52** tai **53** ruuvipenkkiin **34**.
4. Käytä suojalaseja ja -käsineitä ja varo viiltoja.
5. Viilaa terän leikkauspinnat hienolla viillalla **54** (ei kuulu pakkaukseen) tai hiomakivellä (ei kuulu pakkaukseen). Säilytä alkuperäinen leikkauskulma.
6. Tarkista terän tasapaino. Katso kohta **Terän tasapainottaminen**.
7. Vaihda leikkurin terät ja kiristä hyvin.

## Terän tasapainottaminen (kuva EE, FF)

Tarkista kunkin terän **52** tai **53** tasapaino asettamalla avaimellinen asennusreikä **55** naulaan tai pyöreään ruuvitaltaan **59**, joka on kiinnitetty ruuvipenkkiin **34** vaaka-asennossa. Jos jokin terän pää pyörii alaspäin, viilaa laskevan pään terävää reunaa. Terä on tasapainotettu, kun kumpikaan pää ei painu alas.

## Puhdistaminen (kuva A)



**VAROITUS:** Puhalla liat ja pöly pois kaikista ilma-aukoista vähintään kerran viikossa puhtaalla ja kuivalla ilmalla. Silmävammojen minimoimiseksi tämän toimenpiteen aikana tulee aina käyttää hyväksytyjä suojalaseja ja hengityssuojaa.



**VAROITUS:** Älä koskaan puhdistaa muita kuin metallipintoja liuottimien tai muiden voimakkaiden kemikaalien avulla. Nämä kemikaalit voivat heikentää näissä osissa käytettyjä muovimateriaaleja. Käytä vain vedellä ja miedolla pesuaineella kostutettua kangasta. Älä päästä mitään nesteitä laitteen sisään. Älä upota mitään laitteen osaa nesteeseen.

- Vapauta lisäkahva **8** leikkurin sammuttamiseksi, ja anna terien pysähtyä.
- Poista akku ja turva-avain.
- Irrota alustan alapintaan mahdollisesti tarttunut leikkujäte. Älä suihkuta vettä tai muita nesteitä.
- Tarkista useiden käyttökertojen jälkeen kiinnikkeiden pituus.

## Korroosio (kuva A)

Lannoitteet ja muut puutarhojen kemikaalit sisältävät aineita, jotka voivat edistää metallien korroosiota. Jos ruohonleikkurin käyttöalueelle on levitetty lannoitteita tai kemikaaleja, ruohonleikkuri on puhdistettava heti käytön jälkeen seuraavasti: Sammuta ruohonleikkuri vapauttamalla lisäkahva **8** ja poista akku ja irrota turva-avain. Pyyhi lannoitteelle altistuneet osat kostealla rievulla.



**HUOMIO:** Leikkuriin ei saa suihkuttaa tai kaataa vettä sen puhdistamiseksi. Älä säilytä laitetta lannoitteiden tai kemikaalien päällä tai niiden lähellä. Muutoin seurauksena voi olla nopea korroosio.

## Voitelemine

Tätä sähkötyökalu ei tarvitse voidella.

## Ympäristön suojeleminen



Toimita tämä laite kierrätykseen. Tällä symbolilla merkityt tuotteita ja akkuja ei saa hävittää normaalin kotitalousjätteen mukana.

■ Tuotteissa ja akuissa on materiaaleja, jotka voidaan kerätä tai kierrättää uudelleenkäyttöä varten. Kierrätä sähkölaitteet ja akut paikallisten määräyksien mukaisesti. Lisätietoa on saatavilla osoitteessa [www.2helpU.com](http://www.2helpU.com).

## Ladattava akku

Tämä pitkään kestävä akku täytyy vaihtaa, kun ne eivät enää tuota riittävää tehoa töissä, jotka voitiin aikaisemmin tehdä helposti. Teknisen käyttöiän päätyttyä se tulee hävittää ympäristöstävällisesti:

- Anna akun tyhjentyä kokonaan ja poista se sitten työkalusta.
- Li-lon-akut ovat kierrätettäviä. Vie ne jälleenmyyjälle tai paikalliseen kierrätyspisteeseen. Kerätyt akut kierrätetään tai hävitetään oikein.

## VIANMÄÄRITYSOPAS



**VAARA: Vakavan henkilövahingon vaaran vähentämiseksi katkaise laitteesta virta, irrota turva-avain ja poista akku ennen säätämistä tai varusteiden irrottamista tai asentamista.** Tahaton käynnistyminen aiheuttaa vahingon.

Pyydä tarvittaessa lisäohjeita paikalliselta valtuutetulta DEWALT -huoltopalvelulta.

### ONGELMA

### RATKAISU

Ruohonleikkuri ei toimi, kun lisäkahva on aktivoitu

Varmista, että turva-avain on kunnolla paikallaan ja että virtapainiketta on painettu.

Vapauta lisäkahva. Kytke leikkuri pois päältä. Irrota turva-avain ja akku. Käännä ruohonleikkuri sivulleen ja tarkista, että terät pääsevät pyörimään esteettä.

Tarkista, että akkukotelo on puhdas ja että akku on kiinnitetty kunnolla.

Onko akku täysin latautunut? Tarkista varaustila painamalla painiketta.

Jos kahvan taiton ilmaisin **15** on syttynyt, katso tämän ohjekirjan kohta **Nosta yhden kosketuksen kahva**.

Terän moottori pysähtyy kesken käytön

Vapauta lisäkahva. Kytke leikkuri pois päältä. Irrota turva-avain ja akku. Käännä ruohonleikkuri sivulleen ja tarkista, että terät pääsevät pyörimään esteettä.

Nosta leikkauskorkeus ylimmälle tasolle ja käynnistä ruohonleikkuri.

Tarkista, että akkukotelo on puhdas.

Onko akku täysin latautunut? Tarkista varaustila painamalla painiketta.

Vältä yliuorittamista leikkuria. Hidasta vauhtia tai nosta leikkauskorkeutta.

Jos ylikuumentumisen ilmaisin **13** on syttynyt, anna akun ja leikkurin jäähtyä. Kun ne ovat jäähtyneet, käynnistä leikkuri uudelleen ja jatka leikkaamista korkeammalla leikkuaalustalla.

Yhden kosketuksen kahva ei lukitu säilytysasentoon

Varmista, että kaksi säilytysalpa **30** yhden kosketuksen kahvan **1** putkien alaosassa ponnahtavat ulospäin ennen kuin yhden kosketuksen kahva **1** lasketaan säilytysasentoon.

Pääkahvan **4** tulee kytkeytyä kokonaan kahvan ikkunoihin **29**. Jos ne eivät kytkeydy kuvan G mukaisesti, paina pääkahvaa **4** kahvan tukea **2** kohti, kunnes kuulet kaksi napsahdusta ja kahvan ikkunoiden **29** molemmat puolet sulkeutuvat kuvan H mukaisesti.

Itsekulun moottori pysähtyy käytön aikana

Katkaise itseliikkuvan ruohonleikkurin virta.

Puhdista itsekulun moottorikotelo jäämistä.

Tarkista, että pyörät pyöriivät vapaasti.

Ruohonleikkuri käy mutta teho on heikko tai se ei katkaise kaikkea ruohoa

Onko akku täysin latautunut? Tarkista varaustila painamalla painiketta.

Sammuta ruohonleikkuri vapauttamalla lisäkahva. Irrota turva-avain ja akku. Käännä ruohonleikkuri kyljelleen ja tee seuraavat tarkistukset:

- Terien terävyys - Pidä terät aina terävinä.
- Alustaan ja poistoaukkoon mahdollisesti kertynyt ruohosilppu.

Leikkaustaso on ehkä säädetty olosuhteisiin nähden liian alas. Nosta leikkaustasoa.

Terän teroituksen ilmaisin **16** syttyy, kun terät vaativat huoltoa. Teroita tai vaihda terät, katso tämän ohjekirjan kohta **Terän teroittaminen**.

Ruohonleikkuri on raskas työntää

Sammuta ruohonleikkuri vapauttamalla lisäkahva. Irrota turva-avain ja akku. Nosta leikkauskorkeutta, jotta ruohon vastus vähenee. Tarkista kaikkien pyörien esteetön pyörintä.

Jos ylikuumentumisen ilmaisin **13** on syttynyt, anna akun ja leikkurin jäähtyä. Kun ne ovat jäähtyneet, käynnistä leikkuri uudelleen ja jatka leikkaamista korkeammalla leikkuaalustalla.

Ruohonleikkuri on normaalia äänekkäämpi ja tärisee

Sammuta ruohonleikkuri vapauttamalla lisäkahva. Irrota turva-avain ja akku. Käännä ruohonleikkuri kyljelleen ja tarkista, ettei terä ole väntynyt tai muuten vahingoittunut. Jos terä on vahingoittunut, vaihda sen tilalle uusi DEWALT -terä. Jos alustan alaosa on vahingoittunut, toimita leikkuri valtuutettuun DEWALT -huoltopalveluun.

Näkyviä terävaurioita ei ole havaittavissa, mutta ruohonleikkuri silti tärisee: Sammuta ruohonleikkuri vapauttamalla lisäkahva. Irrota turva-avain ja akku. Pura koko teräkokoonpano osion **Terien irrotus ja asennus** mukaisesti. Poista mahdolliset jäämät ja puhdista kaikki osat. Asenna osat takaisin osion **Terien irrotus ja asennus** mukaisesti. Jos ruohonleikkuri edelleen tärisee, toimita se valtuutettuun DEWALT -huoltopalveluun.

Ruohonleikkuri ei kerää leikattua ruohoa talteen pussiin

Poistoaukko on tukossa. Sammuta ruohonleikkuri vapauttamalla lisäkahva. Irrota turva-avain ja akku. Puhdista poistoaukko leikkujätteestä.

Lyhennä leikattavaa määrää nostamalla leikkauskorkeutta.

Pussi on täynnä. Tyhjennä pussi useammin.

# DCMWP500 54V GRÄSKLIPPARE

## DCMWSP550 54V SJÄLVGÅENDE GRÄSKLIPPARE

### Gratulerar!

Du har valt ett DEWALT -verktyg. År av erfarenhet, grundlig produktutveckling och innovation gör DEWALT till en av de pålitligaste partnerna för fackmannamässiga elverktygs-användare.

### Tekniska data

		DCMWP500	DCMWSP550
Spänning	$V_{DC}$	54	54
Batterityp		Litiumjon	Litiumjon
Varvtal obelastad	/min	2500	2500
Maximal hastighet	/min	2800	2800
Knivlängd	cm	53	53
Vikt	kg	26	29

Buller- och vibrationsvärden (triax vektorsumma) i enlighet med EN62841-1

$L_{PA}$ (emissionsljudtrycksnivå)	dB(A)	77	77
K (osäkerhet för angiven ljudnivå)	dB(A)	3	3
$L_{WA}$ (ljudnivå)	dB(A)	84	84
K (osäkerhet för angiven ljudnivå)	dB(A)	1.3	1.3

Vibrationspåverkan på hand/arm:

Vibrationsemissionsvärde $a_{H1}$	$m/s^2$	2,5	2,5
Osäkerhet K	$m/s^2$	1,5	1,5

Den vibrations- och/eller bulleremissionsnivå som anges i detta informationsblad har uppmätts i enlighet med ett standardiserat test som anges i EN62841 och det kan användas för att jämföra ett verktyg med ett annat. Den kan användas för att få fram en preliminär uppskattning av exponeringen.

**!** **WARNING!** Den deklarerade vibrations- och/eller bulleremissionsnivå som anges gäller vid verktygets huvudsakliga användning. Om verktyget emellertid används för andra tillämpningar, med andra tillbehör, eller om det är dåligt underhållet kan vibrations- och/eller bulleremissionsnivån avvika. Detta kan avsevärt öka exponeringsnivån under hela arbetsperioden.

En uppskattning av exponeringsnivån för vibrationer och/eller buller bör dessutom ta med i beräkningen de gånger verktyget är avstängt, eller när det är igång utan att utföra arbete. Detta kan avsevärt minska exponeringsnivån under hela arbetsperioden.

Identifiera ytterligare säkerhetsåtgärder för att skydda operatören från effekterna av vibrationer och/eller buller såsom att: underhålla verktyget och tillbehören, hålla händerna varma (relevant för vibrationer), organisera arbetsmönster.

### EG-försäkran om överensstämmelse Maskindirektiv



### 54V gräsklippare DCMWP500, DCMWSP550

DEWALT garanterar att produkterna som beskrivs under

**Tekniska data** uppfyller:

2006/42/EG, EN 62841-1:2015 + A11:2022; EN IEC 62841-4-3:2021 + A11:2021.

Dessa produkter överensstämmer även med direktiven 2014/30/EU och 2011/65/EU.

2000/14/EG, Gräsklippare,  $50 < L \leq 70$ , Bilaga VI DEKRA Testing and Certification GmbH, Handwerkstraße 15, 70565 Stuttgart, Tyskland

Anmält organ, ID-nr.: 0158

Den akustiska effekten enligt 2000/14/EG (Artikel 12, bilaga VI,  $50 < L \leq 70$  cm):

$L_{WA}$  (uppmätt ljudeffekt) 84 dB(A)

Osäkerhet (K) = 1.3 dB(A)

$L_{WA}$  (garanterad ljudeffekt) 88 dB(A)

För mer information, kontakta DEWALT på följande adress eller se baksidan av bruksanvisningen.

Undertecknad är ansvarig för sammanställning av den tekniska filen och gör denna förklaring på DEWALTs vägnar..

Markus Rompel

Vice-President Engineering, PTE-Europe

DEWALT, Richard-Klinger-Straße 11,

65510, Idstein, Tyskland

02.08.2023



**WARNING:** För att minska risken för personskada, läs instruktionshandboken.

### Definitioner: Säkerhetsriktlinjer

Nedanstående definitioner beskriver allvarighetsnivån för varje signalord. Var god läs handboken och uppmärksamma dessa symboler.



**FARA:** Indikerar en omedelbart riskfylld situation som, om den inte undviks, **kommer att resultera i dödsfall eller allvarig personskada.**

Batterier				Laddare/Laddningstid (minuter)**								
Kat. #	V <sub>DC</sub>	Ah	Vikt (kg)	DCB104	DCB107	DCB112/ DCB1102	DCB113	DCB115/ DCB1104	DCB116	DCB117	DCB118	DCB132
DCB546	18/54	6,0/2,0	1,08	60	270	170	140	90	80	40	60	90
DCB547/G	18/54	9,0/3,0	1,46	75*	420	270	220	135*	110*	60	75*	135*
DCB548	18/54	12,0/4,0	1,46	120	540	350	300	180	150	80	120	180
DCB549	18/54	15,0/5,0	2,12	125	730	450	380	230	170	90	125	230

\*Datumkod 201811475B eller senare

\*\*Schemat över batteriladdningstider tillhandahålls endast som vägledning. Laddningstiderna varierar beroende på temperatur och batteriets skick.

 **WARNING:** Indikerar en potentiellt riskfylld situation som, om den inte undviks, **skulle kunna** resultera i **dödsfall eller allvarlig personskada**.

 **SE UPP:** Indikerar en potentiellt riskfylld situation som, om den inte undviks, **kan** resultera i **mindre eller medelmåttigt personskada**.

**OBSERVERA:** Anger en praxis som **inte är relaterad till personskada** som, om den inte undviks, **skulle kunna** resultera i **egendomsskada**.

 Anger risk för elektrisk stöt.

 Anger risk för eldsvåda.

## SÄKERHETSVARNINGAR, ALLMÄNT ELVERKTYG

 **WARNING:** Läs alla säkerhetsvarningar, instruktioner, illustrationer och specifikationer som levereras med detta elverktyg. Underlåtenhet att läsa alla instruktioner som listas här nedan kan resultera i elektrisk stöt, eldsvåda och/eller allvarlig personskada.

## SPARA ALLA VARNINGAR OCH INSTRUKTIONER FÖR FRAMTIDA REFERENS

Termen "elverktyg" i varningarna syftar på ditt starkströmsdrivna (sladdanslutna) elverktyg eller batteridrivna (sladdlösa) elverktyg.

### 1) Säkerhet på Arbetsområdet

- Håll arbetsområdet rent och ordentligt upplyst.** Belamrade eller mörka områden inbjuder till olyckor.
- Använd inte elektriska verktyg i explosiva atmosfärer, såsom i närvaron av lättantändliga vätskor, gaser eller damm.** Elektriska verktyg ge upphov till gnistor som kan antända dammet eller ångorna.
- Håll barn och åskådare borta meda du arbetar med ett elverktyg.** Distractioner kan göra att du förlorar kontrollen.

### 2) Elektrisk Säkerhet

- Kontakterna till elverktyget måste matcha uttaget. Modifiera aldrig kontakten på något sätt. Använd inte några adapterpluggar med jordanslutna (jordade) elektriska verktyg.** Omodifierade kontakter och matchande uttag minskar risken för elektrisk stöt.
- Undvik kroppskontakt med jordanslutna eller jordade ytor såsom rör, värmeelement, spisar och**

**kylskåp.** Det finns en ökad risk för elektrisk chock om din kropp är jordansluten eller jordad.

- Utsätt inte elektriska verktyg för regn eller våta förhållanden.** Vatten som kommer in i ett elverktyg ökar risken för elektrisk stöt.
- Missbruka inte sladden. Använd aldrig sladden till att bära, dra eller koppla bort elverktyget från strömmen. Håll sladden borta från värme, olja, skarpa kanter eller rörliga delar.** Skadade eller tilltrasslade sladdar ökar risken för elektrisk stöt.
- När du arbetar med ett elverktyg utomhus, använd en förlängningssladd som passar för utomhusanvändning.** Användning av en sladd som passar för utomhusanvändning minskar risken för elektrisk stöt.
- Om arbete med ett elverktyg i en fuktig lokal är oundvikligt, använd ett uttag som är skyddat med jordfelsbrytare (RCD).** Användning av en RCD minskar risken för elektrisk stöt.

### 3) Personlig Säkerhet

- Var vaksam, ha koll på vad du gör och använd sunt förnuft när du arbetar med ett elverktyg. Använd inte ett elverktyg när du är trött eller påverkad av droger, alkohol eller medicinering.** Ett ögonblicks ouppmärksamhet när du arbetar med elektriska verktyg kan resultera i allvarlig personskada.
- Använd personlig skyddsutrustning. Bär alltid ögonskydd.** Skyddsutrustning såsom dammfilterskydd, halksäkra säkerhetsskor, skyddshjälm eller hörselskydd som används för lämpliga förhållanden minskar personskador.
- Förebygg oavsiktlig igångsättning. Se till att strömbrytaren är i frånläge innan du ansluter till strömkällan och/eller batteripaketet, plockar upp eller bär verktyget.** Att bära elektriska verktyg med ditt finger på strömbrytaren eller att strömsätta elektriska verktyg som har strömbrytaren på är att invitera olyckor.
- Avlägsna eventuell justeringsnyckel eller skiftnyckel innan du sätter på elverktyget.** En skiftnyckel eller en nyckel som sitter kvar på en roterande del av elverktyget kan resultera i personskada.
- Böj dig inte för långt. Bibehåll alltid ordentligt fotfäste och balans.** Detta möjliggör bättre kontroll av elverktyget i oväntade situationer.

- f) **Klä dig ändamålsenligt. Bär inte lösa kläder eller smycken. Håll hår, beklädnad och handskar borta från delar i rörelse.** Lösa kläder, smycken eller långt hår kan fastna i delar i rörelse.
- g) **Om det finns anordningar för anslutning av apparater för dammutrensning och insamling, se till att dessa är anslutna och används på ett korrekt sätt.** Användning av dammuppsamling kan minska damm-relaterade faror.
- h) **Bli inte vårdslös och ignorera inte säkerhetsprinciperna trots att du är van att använda verktyg.** Vårdslöst handlande kan leda till allvarlig kroppsskada på en bråkdel av en sekund.

#### 4) Användning och Skötsel av Elverktyg

- a) **Tvinga inte elverktyget. Använd det korrekta elverktyget för din tillämpning.** Det korrekta elverktyget gör arbetet bättre och säkrare vid den hastighet för vilket det konstruerades.
- b) **Använd inte elverktyget om strömbrytaren inte sätter på och stänger av det.** Ett elverktyg som inte kan kontrolleras med strömbrytaren är farligt och måste repareras.
- c) **Dra ur kontakten från strömkällan och/eller batteripaketet, om det är löstagbart, från elverktyget innan du gör några justeringar, byter tillbehör eller lägger elverktygen i förvaring.** Sådana förebyggande säkerhetsåtgärder minskar risken att oavsiktligt starta elverktyget.
- d) **Förvara elektriska verktyg som inte används utom räckhåll för barn, och låt inte personer som är obekanta med elverktyget eller med dessa instruktioner använda elverktyget.** Elektriska verktyg är farliga i händerna på utbildade användare.
- e) **Underhåll elektriska verktyg. Kontrollera för feljustering eller om rörliga delar har fastnat, bristning hos delar och andra eventuella förhållanden som kan komma att påverka elverktygets funktion. Om det är skadat, se till att elverktyget blir reparerat före användning.** Många olyckor orsakas av dåligt underhållna elektriska verktyg.
- f) **Håll kapningsverktyg vassa och rena.** Ordentligt underhållna kapningsverktyg med vassa sågkanter är mindre sannolika att fastna och är lättare att kontrollera.
- g) **Använd elverktyget, tillbehören och verktygssatserna, etc. i enlighet med dessa instruktioner, och ta hänsyn till arbetsförhållandena och det arbete som ska utföras.** Användningen av elverktyget för andra verksamheter än de som det är avsett för skulle kunna resultera i en farlig situation.
- h) **Se till att handtagen och greppytorna är torra och fria från olja och fett.** Hala handtag och greppyor förhindrar säker hantering och kontroll av verktyget i oväntade situationer.

#### 5) Användning och Skötsel av Batteridrivna Verktyg

- a) **Ladda endast med den laddare som är specificerad av tillverkaren.** En laddare som passar till en typ av batteripaket kan ge upphov till brandfara när den används tillsammans med ett annat batteripaket.
- b) **Använd elverktygen enbart med därtill avsedda batteripaket.** Användning av andra batteripaket kan ge upphov till skaderisk och eldsvåda.
- c) **När batteripaketet inte används, håll det borta från andra metallföremål, såsom gem, mynt, nycklar, spikar, skruvar eller andra små metallföremål som kan skapa en förbindelse från ena polen till den andra.** Kortslutning av batteripolerna kan ge upphov till brännskador eller eldsvåda.
- d) **Under misbruksförhållanden kan vätska komma ut från batteriet, undvik kontakt med denna. Om kontakt oavsiktligt inträffar, spola med vatten. Om vätska kommer i kontakt med ögonen, uppsök medicinsk hjälp.** Vätska som kommer ut från batteriet kan ge upphov till irritation eller brännskador.
- e) **Använd inte ett batteripaket eller ett verktyg som är defekt eller modifierat.** Defekta eller modifierade batterier kan fungera oförutsägbart och ge upphov till brand, explosion eller risk för kroppsskador.
- f) **Utsätt inte batteripaketet eller verktyget för eld eller höga temperaturer.** Utsättande för eld eller temperaturer över 130 °C kan orsaka en explosion.
- g) **Följ alla instruktioner gällande laddningen och ladda inte batteripaketet eller verktyget utanför det temperaturområde som anges i bruksanvisningen.** Att ladda på fel sätt eller utanför det angivna temperaturområdet kan skada batteriet och höjer brandrisken.

#### 6) Service

- a) **Se till att ditt elverktyg får service av en kvalificerad reparatör, som endast använder identiska ersättningsdelar.** Detta säkerställer att elverktygets säkerhet bibehålles.
- b) **Gör aldrig service på skadade batteripaket.** Service av batteripaket bör endast genomföras av tillverkaren eller auktoriserade tjänsteleverantörer.

#### Säkerhetsvarningar gräsklippare

1. **Utsätt inte gräsklipparen för regn eller våta förhållanden.** Detta kan öka risken för elektriska stötar.
2. **Använd inte gräsklipparen under dåliga väderförhållanden, särskilt när det är risk för åska.** Detta minskar risken för åsknedslag.
3. **Inspektera noggrant området för vilda djur där gräsklipparen ska användas.** Vilda djur kan skadas av gräsklipparen under drift.
4. **Kontrollera noggrant det område där gräsklipparen ska användas och ta bort alla stenar, pinnar, ledningar, ben och andra främmande föremål.** Ivägslungade föremål kan orsaka personskador.

5. **Innan användning ska du alltid kontrollera visuellt om kniven, knivmuttern eller knivenheten är slitna eller skadade.** Slitna eller skadade delar ökar risken för skador.
6. **Kontrollera ofta att gräsuppsamlaren inte är utsliten eller är felinriktad.** En sliten eller skadad gräsuppsamlare kan öka risken för personskador.
7. **Behåll skydden på plats. Skydden måste fungera och vara korrekt monterade.** Ett skydd som är löst, skadat eller inte fungerar korrekt kan orsaka personskador.
8. **Håll alla kylflutintag fria från skräp.** Blockerade luftintag och skräp kan leda till överhettning eller risk för brand.
9. **Bär alltid halkfria och skyddande skor när du använder gräsklipparen. Använd inte gräsklipparen när du är barfota eller använder öppna sandaler.** Detta minskar risken för skador på fötterna från kontakt med den roterande kniven.
10. **Bär alltid långbyxor när du använder gräsklipparen.** Exponerad hud ökar sannolikheten för skador från utslungade föremål.
11. **Använd inte gräsklipparen i vått gräs. Gå med produkten. Spring aldrig.** Detta minskar risken för att halka och falla vilket kan leda till personskador.
12. **Klipp inte på överdrivet branta sluttningar.** Detta minskar risken för förlust av kontroll, halka och fall vilket kan leda till personskada.
13. **När du arbetar i sluttningar, var alltid säker på ditt fotfäste, arbeta alltid tvärs över sluttningar, aldrig upp eller ner och iaktta extrem försiktighet när du byter riktning.** Detta minskar risken för förlust av kontroll, halka och fall vilket kan leda till personskada.
14. **Var extra försiktig när du backar eller drar gräsklipparen mot dig. Var alltid medveten om din omgivning.** Detta minskar risken för att snubbla under drift.
15. **Rör inte vid knivar och andra farliga rörliga delar medan de fortfarande är i rörelse.** Detta minskar risken för skador från rörliga delar.
16. **När material som fastnat tas bort eller rengöring görs på enheten, se till att alla strömbrytare är avstängda och att batteriet är borttaget eller frånkopplat.** Övrig start av gräsklipparen kan resultera i allvarliga personskador.
17. **Stoppa kniven om maskinen måste lutas för transport när du passerar ytor annat än gräs och när du transporterar maskinen till och från det område som ska klippas.**
18. **Luta inte maskinen när du slår på motorn.**
19. **Stoppa maskinen och ta ur säkerhetsnyckeln och löstagbara batteri(er), se till att alla rörliga delar har stannat helt.**
  - Inspektera maskinen för skador och gör reparationer innan du startar och använder gräsklipparen om du har kört på något.
  - Om maskinen börjar vibrera onormalt och sedan omedelbart inspektera för skador, byt ut eller reparera alla skadade delar och kontrollera och dra åt eventuella lösa delar.
20. **Töm gräsuppsamlaren före förvaring.**

## Säkerhetsinstruktioner



**WARNING:** Vid användning av sladdlösa redskap ska grundläggande säkerhetsanvisningar, inklusive nedanstående, alltid följas. Detta för att minska risken för brand, stötår, personskador och materialskador.



**WARNING:** Vid användning av maskinen ska säkerhetsföreskrifterna följas. För din egen och närvarande personers säkerhet bör du läsa dessa instruktioner innan du använder maskinen. Spara instruktionerna för senare bruk.

- Läs hela den här bruksanvisningen noggrant innan du börjar använda apparaten.
- Användningsområdet beskrivs i den här bruksanvisningen. Användning av andra tillbehör eller tillsatser eller andra åtgärder som utförs med apparaten än de som rekommenderas i den här bruksanvisningen kan leda till personskador.
- Spara den här bruksanvisningen för framtida bruk.

## SPARA ALLA VARNINGAR OCH INSTRUKTIONER FÖR FRAMTIDA REFERENS

### Använda din apparat

Var alltid försiktig när du använder apparaten.

- Apparaten är inte avsedd att användas av unga eller oerfarna personer utan övervakning.
- Apparaten ska inte användas som leksak.
- Låt inte barn eller djur komma i närheten av arbetsområdet eller röra vid apparaten.
- Om det finns barn i närheten när du använder apparaten ska de övervakas noga.
- Använd det endast på torra ställen. Skydda apparaten från väta.
- Doppa aldrig ned apparaten i vatten.
- Öppna inte hjölet. Det finns inga användarservicebara delar på insidan.
- För att undvika explosionsrisk bör du inte använda apparaten i omgivningar med brandfarliga vätskor, gaser eller damm.
- Innan användning ska du alltid kontrollera om kniven, knivmuttern eller klippmontaget är slitna eller skadade. Byt ut slitna eller skadade komponenter i set för att bevara balansen.
- Använd inte maskinen i närheten av andra människor, främst barn eller husdjur.
- Kom ihåg att det är användaren som ansvarar för olyckor och risker som andra människor eller deras egendom utsätts för.

### Innan användning

- Bär alltid kraftiga skor och långbyxor när du använder maskinen. Använd inte maskinen när du är barfota eller använder öppna sandaler. Undvik att använda kläder som sitter löst eller som ha hängande snören eller öglor.
- Inspektera alltid området noggrant där maskinen ska användas och rensa bort alla föremål som kan kastas iväg av maskinen.
- Innan användning ska du alltid kontrollera om kniven, knivmuttern eller knivenheten är slitna eller skadade. Byt slitna



eller skadade komponenter i satsen för att bibehålla balansen.  
Byt skadade eller oläsliga etiketter.

## Efter användning

- När apparaten inte används ska den förvaras på en torr plats med god ventilation och utom räckhåll för barn.
- Barn ska inte ha åtkomst till förvarade apparater.
- När apparaten förvaras eller transporteras i en bil ska det placeras i bagageutrymmet eller spännas fast så att det inte rör sig vid plötsliga ändringar av hastighet eller riktning.

## Kontroll och reparationer

- Innan användning bör du kontrollera att apparaten är hel och att inga delar är skadade. Kontrollera att inga delar är trasiga, att strömbrytaren fungerar och att inget annat påverkar som kan påverka dess funktion.
- Använd inte apparaten om någon del har skadats eller gått sönder.
- Låt en auktoriserad verkstad reparera eller byta ut skadade eller trasiga delar.
- Försök aldrig ta bort eller byta ut andra delar än dem som anges i den här bruksanvisningen.
- Var försiktig när du justerar gräsklipparen så att inte fingrarna fastnar mellan knivar/delar som rör sig och maskinens fasta delar.
- När du reparerar knivarna ska du tänka på att knivarna kan roteras även om strömmen är avstängd.

## Ytterligare säkerhetsanvisningar för gräsklippare

- Transportera inte maskinen medan strömkällan är påslagen.
- Håll gräsklipparen i ett stadigt grepp med båda händerna vid användning.
- Om du någon gång behöver luta gräsklipparen ska du ha båda händerna i rätt läge för användning när gräsklipparen lutas. Håll båda händerna i rätt läge för användning tills gräsklipparen åter står på marken.
- Lyssna aldrig på radio eller musik i hörlurar när du använder gräsklipparen.
- Försök aldrig justera hjulhöjden medan motorn är igång eller när säkerhetsnyckeln sitter på sin plats.
- Om gräsklipparen kör fast ska du släppa säkerhetsbygeln för att stänga av den och vänta tills kniven stannat innan du försöker att ta bort det som fastnat eller tar bort något från klipparens undersida.
- Håll händerna och fötterna borta från knivområdet.
- Håll bladen vassa. Använd alltid skyddshandskar när du hanterar gräsklipparens kniv.
- Om du använder gräsuppsamlaren bör du regelbundet kontrollera att den inte är utsliten eller har skadats. Om den är alltför sliten bör du för din egen säkerhet byta ut gräsuppsamlaren mot en ny.
- Var extra försiktig när du backar eller drar gräsklipparen mot dig.

- Ha inte händer eller fötter i närheten av eller under gräsklipparen. Stå aldrig framför utmatningsöppningarna.
- Rensa området där gräsklipparen ska användas från stenar, grenar, ledningar, leksaker, ben osv. eftersom de kan kastas iväg av knivarna. Föremål som träffas av knivarna kan orsaka allvarliga personskador. Stanna bakom handtaget när motorn är igång.
- Var inte barfota och bär inte sandaler när du använder gräsklipparen. Bär alltid kraftiga skor.
- Dra inte gräsklipparen baklänges om det inte är absolut nödvändigt. Titta alltid nedåt och bakåt innan och medan du drar gräsklipparen baklänges.
- Rikta aldrig utmatningen mot någon annan. Undvik utmatning mot en vägg eller ett hinder. Material kan studsas tillbaka mot användaren. Släpp säkerhetsbygeln för att stänga av gräsklipparen och låt kniven stanna innan du korsar grusområden.
- Använd inte gräsklipparen om inte gräsuppsamlare, utkastarskydd, bakre skydd och andra säkerhetsanordningarna är monterade och fungerar. Kontrollera alla skydd och säkerhetsanordningarna regelbundet för att säkerställa att de är hela och fungerar som de ska. Byt ut skadade skydd och säkerhetsanordningar innan fortsatt användning.
- Lämna aldrig gräsklipparen obebakad när den är igång.
- Släpp alltid säkerhetsbygeln för att stoppa motorn och vänta tills kniven har stannat helt innan gräsklipparen rengörs, gräsbehållaren tas bort, utkastarskyddet rensas, gräsklipparen lämnas obebakad eller justeringar, reparationer eller kontroller utförs.
- Använd bara gräsklipparen i dagsljus eller i bra artificiell belysning när föremål inom arbetsområdet är väl synliga från gräsklipparens arbetsområde.
- Använd inte gräsklipparen när du är påverkad av alkohol eller droger eller när du är trött eller sjuk. Var alltid uppmärksam, titta på vad du gör och använd vanligt sunt förnuft.
- Undvik farliga miljöer. Använd aldrig gräsklipparen i fuktigt eller vått gräs och använd den aldrig när det regnar. Se alltid att alltid ha bra fotfäste. Gå alltid, spring aldrig.
- Om gräsklipparen börjar vibrera på ett onormalt sätt ska du släppa säkerhetsbygeln, vänta tills kniven har stannat och sedan genast orsaken till problemet. Vibrationer innebär oftast problem, se **Felsökningsguiden** för råd vid onormala vibrationer.
- Bär alltid skyddsglasögon och munskydd när du använder gräsklipparen.
- Det kan vara farligt att använda tillbehör som inte är rekommenderade för användning med den här gräsklipparen. Använd enbart tillbehör godkända av DEWALT.
- Sträck dig inte för långt när du använder gräsklipparen. Se till att du alltid har säkert fotfäste och god balans när du använder gräsklipparen.
- Arbeta tvärs över sluttningar, inte upp och ner. Var mycket försiktig när du byter riktning vid arbete på sluttningar.

- Se upp för håll, hjulspår, gupp, stenar eller andra dolda föremål. Ojämn terräng kan orsaka halk- och fallskador. Långt gräs kan dölja hinder.
- Klipp inte i vått gräs eller mycket branta sluttningar. Dåligt fotfäste kan orsaka halk- och fallskador.
- Klipp inte i närheten av branter, diken eller sluttningar. Du kan tappa fotfästet eller balansen.
- Låt alltid gräsklipparen svalna innan du ställer undan den.
- Dra ur kontakten från uttaget och ta bort batteriet från maskinen. Se till att alla rörliga delar har stannat helt:
  - Varje gång du lämnar maskinen;
  - Innan du tar bort en blockering;
  - Innan du kontrollerar, rengör eller arbetar med apparaten.

## Säkerhet för andra

- Denna apparat är inte avsedd att användas av personer (inklusive barn) med reducerad fysisk, sensorisk eller mental förmåga eller med begränsad erfarenhet eller kunskap såvida inte de är under uppsikt eller fått instruktioner om användning av apparaten av en person som är ansvarig för deras säkerhet.
- Barn måste hållas under uppsikt så att de inte leker med verktyget.
- Inspektera maskinen för skador och gör reparationer vid behov om du har kört på något.

## Kvarstående risker

Trots tillämpning av de relevanta säkerhetsbestämmelserna och användning av säkerhetsapparater kan vissa återstående risker inte undvikas. De är:

- Skador orsakade av att roterande/rörliga delar vidrörs.
- Skador som uppstår vid byte av delar, blad eller tillbehör.
- Skador som orsakas av långvarig användning av ett verktyg. Se till att regelbundet ta vilopauser när du använder ett verktyg under en längre period.
- Hörselnedsättning.
- Hälsorisker orsakade av inandning av damm när verktyget används (exempel: arbete med trä, särskilt ek, bok och MDF).
- Risk för personskada på grund av flygande partiklar.
- Lyft aldrig upp eller bär en apparat medan motorn körs.
- Risk för brännskador på grund av att tillbehör blir heta under arbetet.

## SPARA DESSA INSTRUKTIONER

### Laddare

Laddare från DeWALT kräver ingen justering och är designade för att vara så enkla som möjligt att använda.

### Elsäkerhet

Den elektriska motorn har konstruerats för endast en spänning. Kontrollera alltid att strömförsörjningen motsvarar spänningen på klassificeringsplattan. Kontrollera också att spänningen på din laddare är den samma som i elnätet.



Din DeWALT laddare är dubbelisolerad i enlighet med EN60335; därför behövs ingen jordledning.

Om nätsladden är skadad får den endast bytas ut av DeWALT eller en auktoriserad serviceorganisation.

## Användning av förlängningsladd

En förlängningsladd skall inte användas såvida det inte är absolut nödvändigt. Använd en godkänd förlängningsladd, som är lämplig för laddarens strömbehov (se **Tekniska data**). Minsta ledarstorlek är 1 mm<sup>2</sup>; maximal längd är 30 m.

Om du använder en sladdvinda, linda alltid av sladden fullständigt.

## Viktiga säkerhetsinstruktioner för alla batteriladdare

**SPARA DESSA INSTRUKTIONER:** Denna manual innehåller viktiga säkerhets- och driftinstruktioner för kompatibla batteriladdare (se **Tekniska data**). Innan laddaren används, läs igenom alla instruktioner och varningar om laddaren, batteriet och produkten för användning av batteri.



**WARNING:** Risk för stötar. Låt ingen vätska komma in i laddaren. Det kan resultera i elektriska stötar.



**WARNING:** Vi rekommenderar användning av restströmsenhet med en restströmsmärkning på 30 mA eller mindre.



**SE UPP:** Risk för brännskada. För att minska risken för skador, ladda endast DeWALT uppladdningsbara batterier. Andra typer av batterier kan gå sönder och orsaka personskador och skadegörelse.



**SE UPP:** Barn bör övervakas för att säkerställa att de inte leker med apparaten.

**OBSERVERA:** Under vissa förhållanden när laddaren är inkopplad i eluttaget kan de exponerade laddningskontakterna inuti laddaren kortslutas av främmande föremål. Främmande föremål som är ledande såsom, men inte begränsat till, stålull, aluminiumfolie eller ansamling av metapartiklar bör hållas borta från laddningshållrummet. Koppla alltid ifrån laddaren från eluttaget när det inte finns något batteri i hållrummet. Koppla ifrån laddaren vid rengöring.

- **Försök INTE att ladda batteriet med någon annan laddare än de i denna bruksanvisning.** Laddaren och batteriet är speciellt konstruerade att fungera tillsammans.
- **Dessa laddare är inte avsedda för någon annan användning än att ladda DeWALT uppladdningsbara batterier.** All annan användning kan resultera i brandrisk, elstötar eller till och med dödliga elstötar.
- **Utsätt inte laddaren för regn eller snö.**
- **Dra ut genom att hålla i kontakten i stället för i sladden när du kopplar ur laddaren.** Detta kommer att minska risken för skador på den elektriska kontakten och sladden.
- **Se till att sladden placeras så att ingen går på den, snubblar på den eller att den på annat sätt riskerar att skadas.**
- **Använd inte en förlängningsladd såvida det inte är absolut nödvändigt.** Användning av en olämplig förlängningsladd kan resultera i risk för brand, elektriska stötar eller död av elektrisk ström.

- **Placera inga föremål ovanpå laddaren eller placera inte laddaren på ett mjukt underlag eftersom det kan blockera ventilationsöppningarna vilket kan resultera i intern överhettning.** Placera laddaren undan från alla heta källor. Laddaren ventileras genom öppningar i överkant och underkant av höljet.
- **Använd inte laddare med skadad sladd eller kontakt** –byt ut den omedelbart.
- **Använd inte laddaren om den utsatts för skarpa stötar, tappats eller skadats på annat sätt.** Lämna den hos ett auktoriserat servicecenter.
- **Demontera inte laddaren, ta den till ett auktoriserat servicecenter när service eller reparation behövs.** Felaktig montering kan resultera i risker för elektriska stötar, dödsfall via elektricitet eller brand.
- Om strömsladden skadas måste den bytas omedelbart av tillverkaren, dess serviceombud eller liknande kvalificerad person för att förhindra alla faror.
- **Koppla bort laddaren från vägguttaget innan du påbörjar rengöringen.** Detta kommer att minska risken för elektriska stötar. Borttagning av batteriet minskar inte risken.
- **Anslut ALDRIG två laddare tillsammans.**
- **Laddaren är konstruerad för att fungera på vanlig hushållsel på 230V. Försök inte att använda någon annan spänning.** Detta gäller inte för billaddaren.







## Ladda ett batteri (Bild [Fig.] B)

1. Koppla in laddaren i lämpligt uttag innan batteriet sätts i.
2. Sätt i batteriet **26** i laddaren, se till att batteriet är helt isatt i laddaren. Den röda lampan (laddning) börjar blinka uppregade gånger för att indikera att laddningsprocessen har startat.
3. Det går att se när laddningen är klar genom att den röda lampan lyser kontinuerligt. Batteriet är fulladdat och kan nu användas eller lämnas i laddaren. För att ta bort batteriet ur laddaren, tryck och håll nere batterilåsknappen **27** på batteriet.

**NOTERA:** För att garantera maximal prestanda och livslängd för litium-jonbatteri bör batteriet laddas fullt innan första användning.

## Laddningshantering

Se nedanstående indikatorer angående batteriets laddningsstatus.

Laddningsindikatorer	
 Laddning	
 Fulladdat	
 Varm/kall fördröjning*	

\*Den röda lampan fortsätter att blinka, men en gul indikatorlampa kommer att lysa under denna operation. När batteriet har nått lämplig temperatur

kommer den gula lampan att slockna och laddaren återupptar laddningsproceduren.

Den/de kompatibla laddar(en/na) kommer inte att ladda ett felaktigt batteri. Laddaren kommer att indikera ett felaktigt batteri genom att vägra lysa.

**NOTERA:** Detta kan också betyda att det är problem med en laddare.

Om laddaren indikerar ett problem, låt testa laddaren och batteriet hos ett auktoriserat servicecenter.

## Varm/kall fördröjning

När laddaren upptäcker ett batteri som är för hett eller för kallt, kommer den automatiskt att starta en varm/kall fördröjning och avbryta laddningen tills batteriet har nått en lämplig temperatur. Laddaren växlar sedan automatiskt till paketladdningsläge. Denna funktion garanterar maximal batterilivslängd.

Ett kallt batteri kommer att ladda med en lägre hastighet jämfört med ett varmt batteri. Batteriet kommer att laddas med en lägre hastighet genom hela laddningscykeln och kommer inte att återgå till maximal laddningshastighet även om batteriet blir varmt.

DCB118-laddaren är utrustad med en intern fläkt som är designad att kyla batteriet. Fläkten slås på automatiskt när batteriet behöver svalkas. Använd aldrig laddaren om fläkten inte fungerar korrekt eller om ventilationsöppningarna är blockerade. Låt inga främmande föremål komma in på insidan av laddaren.

## Elektroniskt skyddssystem

XR litiumjon-verktyg är konstruerade med ett elektroniskt skyddssystem som kommer att skydda batteriet mot överladdning, överhettning eller kraftig urladdning.

Verktyget kommer automatiskt att stängas av om det elektroniska skyddssystemet aktiveras. Om detta sker placera litiumjonbatteriet i laddaren tills det är fulladdat.

## Väggmontering

Dessa laddare är designade att väggmonteras eller stå upprätt på ett bord eller arbetsyta. Vid väggmontering, placera laddaren inom räckhåll för ett elektriskt uttag och borta från hörn och andra hinder som kan påverka luftflödet. Använd baksidan av laddaren som mall för placering av monteringskruvarna på väggen. Montera laddaren säkert med gipsskruvar (köps separat) som är minst 25,4 mm långa med ett skruvhuvud med en diameter på 7–9 mm, skruvade i trä till ett optimalt djup som lämnar ungefär 5,5 mm av skruven synlig. Rikta in öppningarna på baksidan av laddaren mot de exponerade skruvarna och för in dem helt i öppningarna.

## Rengöringsinstruktioner för laddaren



**WARNING: Risk för stötar. Koppla ifrån laddaren från strömuttaget innan rengöring.** Smuts och flott kan avlägsnas från laddarens utsida med hjälp av en trasa eller en mjuk borste som inte är av metall. Använd inte vatten eller rengöringsvätska. Låt aldrig någon vätska komma in i verktyget; sänk aldrig ner någon del av verktyget i en vätska.

## Batteripaket

### Viktiga Säkerhetsinstruktioner för alla Batteripaket

Vid beställning av utbytes-batteripaket, se till att inkludera katalognummer och spänning.

Batteripaketet är inte full-laddat när det kommer ur kartongen. Innan du använder batteripaketet och laddaren, läs säkerhetsinstruktionerna här nedan. Följ därefter de laddningsprocedurer som översiktligt beskrivs.

#### LÄS ALLA INSTRUKTIONER

- **Ladda inte eller använd batteriet i explosiv atmosfär, såsom i närheten av brännbara vätskor, gaser eller damm.** Isättning och borttagning av batteriet från laddaren kan antända dammet eller ångorna.
- **Tvinga aldrig in batteripaketet in i laddaren. Modifiera inte batteripaketet på något sätt så att det passar i en icke-kompatibel laddare då batteripaketet kan brista och orsaka allvarliga personskador.**
- Aldra endast batteripaketet i DEWALT laddare.
- **Skvätt INTE** eller sänk ned i vatten eller annan vätska.
- **Förvara inte eller använd verktyget och batteriet på platser där temperaturen kan sjunka under 4 °C (39,2 °F) (såsom utomhusskjul eller byggnader i metall under vintern) eller överskrider 40 °C (104 °F) (såsom utomhusskjul eller byggnader i metall under sommaren).**
- **Bränn inte batteripaketet, även om det är svårt skadat och helt utslitet.** Batteripaketet kan explodera i elden. Giftiga ångor och ämnen skapas när batteripaket med litium-jon bränns.
- **Om batteriets innehåll kommer i kontakt med huden, tvätta omedelbart området med mild tvål och vatten.** Om batterivätskan kommer in i ögat, skölj med vatten över det öppna ögat under 15 minuter eller tills irritationen upphör. Om medicinsk omsorg behövs består batteri-elektrolyten av en blandning av flytande organiska karbonater och litiumsalter.
- **Innehållet i öppnade battericeller kan ge upphov till andningsirritation.** Tillhandahåll frisk luft. Om symtom kvarstår, sök medicinsk vård.



**WARNING:** Fara för brännkada. Batterivätskan kan vara lättantändlig om den som utsätts för gnista eller eld.



**WARNING:** Försök aldrig att öppna batteripaketet av någon anledning. Om batteripaketets hölja spricker eller är skadat sätt inte in det i laddaren. Krossa inte, tappa eller skada batteripaketet. Använd inte ett batteripaket som fått en kraftig stöt, tappats, körts över eller skadats på något annat sätt (t.ex. genomborrad av en spik, träffad av en hammare, klivits på). Det kan resultera i elektriska stötar eller dödsfall av elektisk ström. Skadade batteripaket skall returneras till servicecenter för återvinning.



**WARNING: Brandfara. Förvara eller bär inte batteripaketet på så sätt att metallföremål kan komma i kontakt med de oskyddade batteripolerna.** Exempelvis placera inte batteripaketet i förkläden, fickor,

verktygslådor, produktlådor, lådor etc. där det finns lösa spikar, skruvar, nycklar etc.



**SE UPP: När den inte används skall den läggas på sidan på en stabil plats så att ingen riskerar att någon snubblar på den.** Vissa verktyg med stora batteripaket kan stå upprätt på batteripaketet men lätt kan vältras.

### Transport



**WARNING: Brandfara.** Transport av batterier kan leda till eldsvåda om batteripolerna oavsiktligt kommer i kontakt med ledande material. Se vid transport av batterier till att batteripolerna är skyddade och väl isolerade från material som eventuellt kan komma i kontakt med dem och orsaka kortslutning.

**NOTERA:** Litium-jon batterier skall inte placeras i det incheckade bagaget.

DEWALT batterierna uppfyller alla tillämpliga regler för transport av farligt gods som stipuleras av industrin och rättsliga normer, vilket omfattar FN:s rekommendationer för transport av farligt gods; International Air Transport Associations (IATA) regelverk vid transport av farligt gods, de internationella föreskrifterna om transport av farligt gods till sjöss (IMDG), samt den europeiska överenskommelsen om internationell transport av farligt gods på väg (ADR). Litium-jon-celler och -batterier har klassificerats enligt testresultaten och de fastställda kriterierna i delavsnitt 38,3 i FN:s testhandbok för transport av farligt gods.

I de flesta fall kommer transport av ett DEWALT batteripaket att undantas från att klassificeras som ett fullt reglerat klass 9 farligt material. Generellt kommer endast transporter som innehåller ett litium-jonbatteri med en nominell energimärkning större än 100 Watt (Wh) krävas att de transporteras som fullt reglerat klass 9. Alla litium-jonbatterier har wattimmarna markerat på förpackningen. Vidare, på grund av bestämmelsens komplexitet rekommenderar inte DEWALT flygtransport av endast litium-jonbatteripaket oavsett märkning av wattimmar. Leverans av verktyg med batterier (kombisatser) kan accepteras för flygtransporter om märkningen av wattimmarna inte är större än 100 Wh.

Oberoende av om försändelsen klassificeras som undantagen eller helt reglerad, är det avsändaren som har ansvaret för att de aktuella bestämmelserna gällande förpackning, etikettering/märkning och dokumentation uppfylls.

Informationen som ges i detta avsnitt av handboken är given enligt bästa vetande och har ansetts vara korrekt vid tidpunkten som dokumentet skrevs. Trots det ges ingen uttrycklig eller underförstådd garanti. Det är på köparens eget ansvar att de åtgärder som vidtas uppfyller gällande bestämmelser.

### Förvaringsrekommendationer

1. Den bästa förvaringsplatsen är en som är sval och torr, långt bort från direkt solljus för mycket värme eller kyla. För optimal batterifunktionalitet och livslängd, förvara batteripaket vid rumstemperatur när de inte används.
2. För långvarig förvaring rekommenderas att förvara ett fulladdat batteripaket på en kall och torr plats utan laddare för optimalt resultat.

**NOTERA:** Batteripaket bör inte förvaras helt urladdade. Batteripaketet behöver laddas innan det används igen.

## Etiketter på laddare och batteripaket

Förutom bildiagrammen som används i denna manual kan etiketterna på laddaren och batteripaketet visa följande bildiagram:



Läs instruktionshandbok före användning.



Se **Tekniska data** angående laddningstid.



Stick inte in ledande föremål.



Ladda inte skadade batteripaket.



Utsätt inte för vatten.



Se till att undermåliga sladdar omedelbart byts ut.



Ladda endast mellan 4 °C och 40 °C.



Endast för användning inomhus.



LI-ION

Kassera batteripaketet med vederbörlig hänsyn till miljön.



Ladda endast DEWALT batteripaket med avsedda DEWALT laddare. Laddning av batteripaket med andra än de avsedda DEWALT batterierna med en DEWALT laddare kan göra att de brister eller så kan det leda till farliga situationer.



Bränn inte batteripaketet.

## Batterityp

Dessa batterier kan användas: DCB546, DCB547, DCB547G, DCB548, DCB549. Se **Tekniska data** för mer information.

## Förpackningens innehåll

Förpackningen innehåller:

- 1 gräsklippare
- 1 gräsupsamlare
- 1 sidoutråstränna
- 1 säkerhetsnyckel
- 1 bruksanvisning

**OBS:** Batteri, laddare och förvaringslåda medföljer inte N-modeller. Batteri och laddare medföljer inte NT-modeller. B-modeller inkluderar Bluetooth®-batteri.

**OBS:** Bluetooth®-märkningen och logotyper är registrerade varumärken som ägs av Bluetooth®, SIG, Inc. och all användning av sådan märkning av DEWALT sker under licens. Övriga varumärken och varumärkesnamn tillhör respektive ägare.

- *Kontrollera om verktyget, delar eller tillbehör fått skador som kan tänkas ha uppstått under transporten.*
- *Ta dig tid att grundligt läsa igenom och förstå denna bruksanvisning innan verktyget tas i bruk.*

## Märkningar på verktyg

Följande bildikoner visas på verktyget:



Läs bruksanvisningen före användning.



Direktiv 2000/14/EG garanterad ljudeffekt.



Utsätt den inte för regn.



Spraya inte med vatten.



Använd alltid lämpligt ögonskydd.



Bär alltid lämpligt hörselskydd.



Tänk på att knivarna är vassa.



För att undvika risken för allvarliga skador, klipp inte sluttningar i en vinkel på mer än 15°/25 %.



Klipp inte nedför sluttningar.



Klipp inte uppför sluttningar.



Arbeta tvärs över sluttningar på mindre än 15°/25 %.



Titta alltid nedåt och bakåt innan och medan du drar gräsklipparen baklänges.



Använd inte maskinen utan att den bakre luckan eller utloppsrännan på baksidan är på plats.



Kör maskinen med den bakre luckan och utloppsrännan på baksidan på plats.

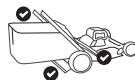

Kör maskinen med den bakre luckan och gräsuppsamlaren på plats.



Kontrollera alltid klippområdet innan du klipper och ta bort föremål som kan slungas iväg av kniven.

De roterande knivarna kan orsaka allvarliga skador. Håll händer och fötter borta från klippaggregatet och utloppsöppningen hela tiden. Se alltid till att kniven har stannat. Släpp säkerhetsbygeln för att stänga av gräsklipparen, vänta tills kniven stannat (ca 3 sek) och ta därefter ur säkerhetsnyckeln och batteriet innan du tar bort och byter gräsuppsamlare, rengör, underhåller, transporterar eller lyfter gräsklipparen.



Stäng av gräsklipparen, vänta tills kniven stannat (ca 3 sekunder) och ta därefter ur säkerhetsnyckeln och batteriet innan du rengör, servar, transporterar eller lyfter gräsklipparen.



Föremål som träffas av knivarna kan orsaka allvarliga personskador. Stanna bakom handtaget när motorn är igång. Se alltid till att personer och husdjur inte är i närheten av gräsklipparen när den är i drift. Släpp säkerhetsbygeln för att stänga av gräsklipparen, vänta tills kniven stannat (ca 3 sekunder) och ta därefter ur säkerhetsnyckeln och batteriet.



Håll barn och åskådare borta medan gräsklipparen används.

## Placering av datumkod (fig. E)

Produktionsdatumkoden **61** består av 4-siffrigt år följt av 2-siffrig vecka och avslutas av en 2-siffrig fabrikskod.

## Beskrivning (fig. A)

**! VARNING:** *Modifiera aldrig elverkytet eller någon del av det. Skada eller personskada kan uppstå.*

- 1 Enkeltryckshandtag
- 2 Handtagsstöd
- 3 Knapp för att lossa handtaget
- 4 Huvudhandtag
- 5 Knapp för att lossa handtaget
- 6 Säkerhetsnyckel
- 7 Kopplingsdosa
- 8 Säkerhetsbygel
- 9 Självgående drift-handtag (endast DCMWSP550)
- 10 Hastighetsjusteringsrätt (endast DCMWSP550)
- 11 Strömbrytare
- 12 Kontrollpanel
- 13 Överhettningsindikator
- 14 Indikator för klippbelastningsmätare
- 15 Handtagsvikindikator
- 16 Indikator för knivslipning
- 17 Knapp för knivåterställning
- 18 Laddningsstatus
- 19 Lucka batterifack
- 20 Inställningsspak klipp höjd
- 21 Lucka bakre öppning
- 22 Gräsuppsamlare
- 23 Handtag gräsuppsamlare
- 24 Mulchingplugg (finfördelning)
- 25 Bakre utmatningsöppning



## Avsedd användning

Denna gräsklippare har designats för professionella gräsklippningsarbeten.

**ANVÄND INTE** under våta förhållanden eller i närheten av lättantändliga vätskor eller gaser.

Denna gräsklippare är en professionell gräsklippningsapparat.

**LÅT INTE** barn komma i kontakt med verktyget. Övervakning krävs när oerfarna användare använder detta verktyg.

- **Små barn och fysiskt svaga personer.** Denna apparat är inte avsedd att användas av små barn eller fysiskt svaga personer utan övervakning.
- Denna produkt är inte avsedd att användas av personer (inklusive barn) med reducerad fysisk, sensorisk eller mental förmåga eller med begränsad erfarenhet eller kunskap såvida inte de är under uppsikt av en person som är ansvarig för deras säkerhet. Barn skall aldrig lämnas ensamma med denna produkt.

## MONTERING OCH JUSTERING



**FARA:** För att minska risken för allvariga personskador, stäng av enheten och ta bort säkerhetsnyckeln och batteriet innan några justeringar görs eller tillbehör monteras eller tas bort. En oavsiktligstart kan orsaka skador.

## Justeringar av enkeltryckshandtag (fig. D, E)

Gräsklipparen levereras i förvaringsläge. Du kommer att behöva justera enkeltryckshandtaget 1 till driftposition innan du fortsätter.

### Lyft upp enkeltryckshandtaget (fig. D, E)

1. För att låsa upp enkeltryckshandtaget 1 från förvaringsläget, tryck på handtagets upplåsningsknapp 3. **OBS:** Handtagets upplåsningsknapp 3 finns på baksidan av handtagsstödet 2. **OBS:** Huvudhandtaget 4 måste skjutas ut något från båda sidorna av rören på enkeltryckshandtaget innan du lyfter upp handtaget 1 från förvaringspositionen som visas i fig. D.
2. Lyft enkeltryckshandtaget 1 till låst läge. Lyssna efter ett hörbart klick och se till att enkeltryckshandtaget 1 är låst i position innan du fortsätter.
3. Förläng huvudhandtaget 4 utåt tills ett antal hörbara klick hörs. Enkeltryckshandtaget 1 är nu i driftläge. **OBS:** Var noga med att inte böja, dra eller belasta sladden på annat sätt 28.

### Justera huvudhandtagshöjden (fig. F)

Huvudhandtaget 4 dras ut om användaren är lång.

1. För att förlänga huvudhandtaget 4 till det lägre höjdläget, tryck på handtagets frigöringsknapp 5 och dra huvudhandtaget bort från handtagsstödet 2 tills ett hörbart klick hörs, vilket indikerar att det är låst i det lägre läget. **OBS:** Handtagets frigöringsknapp 5 finns på baksidan av handtagsstödet 2.
2. För att förlänga huvudhandtaget 4 till det övre höjdläget, tryck på handtagets frigöringsknapp 5 och dra huvudhandtaget bort från handtagsstödet 2 tills

ett hörbart klick hörs, vilket indikerar att det är låst i det övre höjdläget.

3. Se till att huvudhandtaget 4 låses på plats innan du fortsätter. **OBS:** När batteriet 26 och säkerhetsnyckeln 6 är insatta och ssäkerhetsbygeln 8 är utdragen, kommer handtagets vikindikator 15 att lysa om enkeltryckshandtaget 1 inte är låst på plats.
4. För att dra ut huvudhandtaget 4 till det lägre höjdläget, tryck på handtagets frigöringsknapp 5 och tryck huvudhandtaget 4 mot handtagsstödet 2 tills ett hörbart klick hörs, vilket indikerar att det är låst i det lägre läget.
5. Se till att huvudhandtaget 4 låses på plats innan du fortsätter.

## Förvaringsläge (fig. G-L)



**FARA:** INNAN DU SÄTTER I ELLER TAR UT BATTERIERNA SKA DU KONTROLLERA ATT SÄKERHETSNYCKELN ÄR BORTTAGEN.



**FARA:** Stäng av enheten och ta bort säkerhetsnyckeln och batteriet.

1. För att dra ut huvudhandtaget 4 till det lägre höjdläget, tryck på handtagets frigöringsknapp 5 och tryck huvudhandtaget 4 mot handtagsstödet 2 tills två hörbara klick hörs, vilket indikerar att båda sidorna av handtagen är låsta i läge. Huvudhandtaget 4 måste sitta helt mot handtagsstödet. **OBS:** Huvudhandtaget 4 måste haka i handtagsfönstren helt 29. Om de inte är inkopplade enligt fig. G, tryck huvudhandtaget 4 mot handtagsstödet 2 tills två hörbara klick hörs och båda sidorna av handtagsfönstren 29 är stängda som visas i fig. H. **OBS:** Se till att de två förvarings spärrarna 30 på baksidan av enkeltryckshandtagets 1 rör poppar utåt som visas i fig. J innan du sänker enkeltryckshandtaget 1 till förvaringsläget.
2. Vik enkeltryckshandtaget 1 mot framhjulen 32 till förvaringsläget. Lyssna efter två hörbara klick när de två förvarings spärrarna 30 skjuts in i förvaringsuttagen 31 som visas i fig. K.
3. Se till att enkeltryckshandtaget 1 låses på plats innan du fortsätter.
4. Gräsklipparen kan förvaras stående, med uppsamlaren borttagen eller platt på hjulen som visas i fig. L. **OBS:** Var noga med att inte böja, dra eller belasta sladden på annat sätt 28.

## Gräsuppsamlare (bild M)



**FARA:** Stäng av enheten och ta bort säkerhetsnyckeln och batteriet.

1. Lyft den bakre luckan 21, ta bort mulchingpluggen 24 och placera gräsuppsamlaren 22 på gräsklipparen så att uppsamlarens flikar 33 skjuts in i spårerna 39 på insidan av plastytorna på handtagsfästena. Sänk sedan den bakre luckan 21. **OBS:** Om den är installerad, ta bort utloppsrännan på baksidan 25 och se till att det bakre luckans lock 21 är helt uppe innan gräsuppsamlaren installeras 22.

## Mulching (kompostering) (bild N)



**FARA:** Stäng av enheten och ta bort säkerhetsnyckeln och batteriet.

1. För att använda gräsklipparen i mulchläge, ta bort gräsuppsamlaren **22** eller baksidans utkastränna **25**.
2. Lyft den bakre luckans lock **21** och skjut in mulchingpluggen **24** helt in i gräsklipparen.
3. Se till att stiften **35** på mulchingpluggen **24** går in i greppet i skårorna **36** på gräsklipparen som visas i fig. N.
4. Se till att den bakre luckan **21** är stängd.

## Sidoutkast (bild O)



**FARA:** Stäng av enheten och ta bort säkerhetsnyckeln och batteriet.

1. För att använda gräsklipparen i mulchläge, ta bort gräsuppsamlaren **22**.  
**OBS:** Om installerad, ta bort mulchingpluggen **24**.
2. Lyft det bakre luckans lock **21** och haka på utloppsrännan på baksidan **25** på gräsklipparen och koppla in spåret till vänster som visas i fig. O.
3. Släpp den bakre luckans lock **21** och se till att utloppsrännan på baksidan **25** är säkrad på plats innan du använder gräsklipparen.

## Justera gräsklipparens höjd (fig. P)

Klipphöjden kan justeras med höjdställningsspaken **20**.

**OBS:** Om du är osäker på vilken höjd du skall klippa på, börja klippa med höjdställningsspaken **20** på den högsta höjden och justera höjden nedåt så som behövs.

## Ställ in klipphöjden

1. Dra gräsklipparens höjdstyngsspak **20** ut från låsspåret **37**.
2. Flytta höjdstyngsspaken **20** mot apparatens baksida för att öka klipphöjden.
3. Flytta höjdstyngsspaken **20** mot apparatens framsida för att sänka klipphöjden.
4. Skjut höjdställningsspaken **20** in i ett av låsspåren **37**.

## DRIFT



**FARA:** För att minska risken för allvarliga personskador, stäng av enheten och ta bort säkerhetsnyckeln och batteriet innan några justeringar görs eller tillbehör monteras eller tas bort. En oavsiktlig start kan orsaka skador.

## Korrekt handplacering (fig. Q, R)



**WARNING:** För att minska risken för allvarlig personskada använd **ALLTID** korrekt handplacering såsom visas.



**WARNING:** För att minska risken för allvarlig personskada, håll **ALLTID** verktyget säkert, för att förekomma en plötslig reaktion.

## DCMWP500

Korrekt handposition kräver att båda händerna tar tag i huvudhandtaget **4** och säkerhetsbygeln **8** som visas i fig. Q.

## DCMWP550

Korrekt handposition kräver att båda händerna tar tag i huvudhandtaget **4** och säkerhetsbygeln **8** samtidigt när maskinen inte är i självgående läge; och båda händerna tar tag i huvudhandtaget, säkerhetsbygeln och handtaget för självgående drift **9** samtidigt i självgående läge som visas i fig. R.

## LÄS IGENOM BRUKSANVISNINGEN INNAN GRÄSKLIPPAREN ANVÄNDS

Se fig. A i början av denna bruksanvisning för en komplett lista med komponenter. Spara denna manual för kommande referens.



**FARA:** Vass kniv i rörelse. Använd inte gräsklipparen i mullläge om den bakre luckan inte stängs av fjäderbelastningen eftersom det kan leda till allvarliga skador. Lämna in gräsklipparen på närmaste servicecenter för reparation.



**FARA:** Använd inte gräsklipparen såvida inte handtaget är låst på plats.



**FARA:** Vass kniv i rörelse. Använd aldrig gräsklipparen i uppsamlarläget såvida inte upphängningskroken på gräsuppsamlaren sitter fast korrekt på gräsklipparen och den bakre utkastarluckan vilar fast mot ovasidan på gräsuppsamlaren annars kan allvarliga skador uppstå.



**FARA:** Vass kniv i rörelse. Kör inte gräsklipparen i sidotömningläge om inte utkastrännan på den bakre sidan är korrekt installerad med den bakre luckans lock vilande stadigt mot den.



**WARNING:** Låt gräsklipparen arbeta i sin egen takt. Överbelasta inte.

## Montering och borttagning av batteriet (fig. S)



**FARA:** INNAN DU SÄTTER I ELLER TAR UT BATTERIERNA SKA DU KONTROLLERA ATT SÄKERHETSNYCKELN ÄR BORTTAGEN.

Gräsklipparen stängs av och överhettningssindikatorn **13** blinkar om batteriet når den höga temperaturgränsen, vilket kan orsakas av att klippa tungt gräs. Om detta inträffar, låt batteriet svalna och återuppta klippningen med klippaggregatet högre.  
**OBS:** För bästa resultat se till att batteripaketet är fulladdat.

## Installera batteripaketet

1. Lyft och håll kvar locket till batteriuttaget **19** för att frilägga batteriuttaget **38**.
2. Skjut in ett batteriet **26** i batteriuttaget **38** tills ett ljudligt klick hörs (bild S).  
**OBS:** Se till att batteriet sitter helt på plats och är låst i positionen.
3. Stäng luckan till batteriuttaget **19**. Se till att locket är helt stängt innan gräsklipparen startas.

## Ta bort batteripaket

1. Lyft och håll kvar locket till batteriuttaget **19** för att frilägga batteriuttaget **38**.

2. Tryck på batterifrigöringsknappen **27** och dra ut batteriet **26** ur batteriuttaget.

### Batterimätare (fig. C)

Vissa batterier från DeWALT inkluderar en bränslemätare vilken består av tre gröna LED-lampor som indikerar laddningsnivån som finns kvar i batteriet.

För att slå på mätaren ska du trycka in och hålla kvar laddningsmätarknappen **62**. En kombination av de tre LED-lamporna kommer att lysa för att ange kvarvarande laddningsnivå. När laddningen i batteriet är under den användbara gränsen kommer inte laddningsmätaren att lysa och batteriet behöver laddas.

**NOTERA:** Laddningsmätaren är endast en indikering på laddning som finns kvar i batteriet. Den indikerar inte verktygets funktionalitet och kan variera baserat på produktkomponenter, temperatur och slutanvändarens användning.

### Säkerhetsnyckel (bild T)



**FARA: Vass kniv i rörelse.** För att förhindra oavsiktlig start eller obehörig användning av sladdlösa gräsklipparen finns en löstagbar säkerhetsnyckel inmonterad i designen av gräsklipparen. Gräsklipparen kommer att vara helt avaktiverad när säkerhetsnyckeln har tagits bort från gräsklipparen.



**FARA: De roterande knivarna kan orsaka allvarliga skador.** För att förhindra allvarliga skador, stäng av enheten och ta bort säkerhetsnyckeln och batteriet när gräsklipparen är utan uppsikt eller laddas, rengörs, får service, transporteras, lyfts eller förvaras.

1. Sätt i säkerhetsnyckeln **6** i nyckeluttaget **50** som är placerat på huvudhandtaget **4**, tills det sitter helt inuti nyckeluttaget **50** som visas i fig. T.
2. Gräsklipparen är nu driftduelig.

### LED-indikatorpanel (fig. A, U)

Kontrollpanelen **12** innehåller laddningstillståndindikator, klippbelastningsmätare, överhettningssindikator, handtagsvikindikator, knivslipningsindikator och återställningsknapp.

### Indikator laddningsstatus (fig. U)

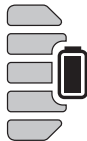

DCMWP500 och DCMWSP550 är utrustade med en indikator för laddningsstatus. Den visar batteriets laddningsnivå under användning. Den indikerar inte verktygets funktionalitet och kan variera baserat på produktkomponenter, temperatur och slutanvändarens användning.

- LED-indikatorer för laddningsstatus **18** kommer att lysa för att indikera laddningsprocenten i batteriet.
- När alla 5 LED-indikatorer för laddningsstatus **18** lyser är batteriet fulladdat.

- När en LED-laddningsindikator **18** lyser är laddningsstatusen låg, när den blinkar är batteriet urladdat. Ta bort batteriet och ladda det.

### Tillstånd LED-laddningsindikator

	LADDNINGSNIVÅ	LADDNINGSSINDIKATOR LED FÄRG
	85 %-100 %	Vit
	70 %-85 %	Vit
	50 %-70 %	Vit
	25 %-50 %	Vit
	≥25 %	Vit
	Nedstängning svagt batteri	Vit och blinkar

### Handtagsvikindikator (fig. U)



Handtagsvikindikatorn **15** kommer att lysa när enkeltryckshandtaget **1** inte är i driftläge när säkerhetsnyckeln **6** och batteriet **26** är installerade och säkerhetsbygeln **8** dras. För att återställa handtagsvikindikatorn **15** se avsnittet **Lyft enkeltryckshandtaget** i denna handbok.

### Indikator för klippbelastningsmätare (fig. U)



Indikatorn för klippbelastningsmätare **14** kommer att lysa vit, gul eller röd vid klippning.

- Vitt indikerar låg klippbelastning.
- Gult indikerar en medelstor klippbelastning.
- Rött indikerar hög klippbelastning. Körtiden kommer att minska om det blir långvarig hög belastning under klippning.

## Överhettningsindikator (fig. U)



- Överhettningsindikatorn **13** kommer att lysa gult och sedan blinka när batteri eller motor är överbelastad under drift.
- Överhettningsindikatorn **13** kommer att lysa rött och sedan blinka när modulen har nått en hög temperatur.
- Återställ överhettningsindikatorn **13** genom att låta batteriet och gräsklipparen svalna. När den svalnat, starta om gräsklipparen och återuppta klippningen med klippaggregatet högre.

## Indikator för knivslipning (fig. U)



Knivslipningsindikatorn **16** tänds när knivarna behöver service. Slipa eller byt ut knivarna, se avsnitt *Knivslipning* i denna handbok.

## Knivåterställningsknapp (fig. U)



**OBS:** Säkerställ att batteriet **26** och säkerhetsnyckeln **6** är installerade innan du försöker återställa.

Återställ knivslipningsindikatorn **16**, genom att slå på kontrollpanelen **12** genom att dra och hålla säkerhetsbygeln **8** mot huvudhandtaget **4**. Tryck in och håll inne knivåterställningsknappen **17** till knivslipningsindikatorn **16** släcks.

## Starta gräsklipparen (bild Q-T)



**FARA: Vass kniv i rörelse. Försök aldrig att koppla förbi denna omkopplingsbox eller säkerhetsnyckelsystemet eftersom det kan leda till allvarliga olyckor.**



**WARNING: Se till att självkörningen är urkopplad innan gräsklipparen startas.**

**OBS:** Gräsklipparen är klar att tas i bruk när batteriet **26** och säkerhetsnyckeln **6** är installerade.

1. Lyft och håll kvar locket till batteriuttaget **19** för att frilägga batteriuttaget **38**.
2. Skjut in ett batteri **26** i batteriuttaget **38** tills ett ljudligt klick hörs.  
**OBS:** Se till att batteriet sitter helt på plats och är låst i positionen innan start.
3. Stäng luckan till batteriuttaget **19**. Se till att batterilocket **19** är helt stängt innan gräsklipparen startas.
4. Sätt i säkerhetsnyckeln **6** i nyckeluttaget **50** som är placerat på huvudhandtaget **4**, tills det sitter helt inuti nyckeluttaget **50** som visas i fig. T.
5. Slå på kontrollpanelen **12** genom att dra och hålla säkerhetsbygeln **8** mot huvudhandtaget **4**.

6. För att starta klipparbladen, fortsätt att hålla säkerhetsbygeln **8** mot huvudhandtaget **4** och tryck sedan på strömbrytaren **11**.

**OBS:** När gräsklipparen startar kan du släppa strömbrytaren **11**, men du måste fortsätta att hålla säkerhetsbygeln **8** mot huvudhandtaget **4** för att gräsklipparen ska fungera.

7. Stäng AV gräsklipparen genom att släppa säkerhetsbygeln **8**.



**WARNING: Försök aldrig låsa eller fixera strömbrytaren eller säkerhetsbygeln i påslaget läge.**

**OBS:** När säkerhetsbygeln **8** har återvänt till ursprungsläget aktiveras den automatiska bromsmekanismen. Motorn bromsar mekaniskt och gräsklipparens kniv slutar rotera på tre sekunder eller snabbare. Om gräsklipparens kniv roterar längre än tre sekunder, sluta använda gräsklipparen och skicka den på service.

## DCMWSP550 ENDAST

### Självgående system (fig. V)



**FARA: Vass kniv i rörelse. Försök aldrig att koppla förbi denna omkopplingsbox eller säkerhetsnyckelsystemet eftersom det kan leda till allvarliga olyckor.**

Din gräsklippare DCMWSP550 är utrustad med ett självdrivande system som fungerar oberoende av klipparknivarna.

1. För att använda självkörning, tryck självkörningsspaken **9** mot huvudhandtaget **4**.
2. För att stänga av självkörningen, släpp självkörningsspaken **9**.

**OBS:** Under klippning kan det ibland vara enklare att styra runt ett föremål, t.ex. ett träd eller växter, med den självgående driften avstängd. Gräsklipparen är lätt att använda med den självgående driften avstängd.

## DCMWSP550 ENDAST

### Hastighetsinställningsratt (fig. W)

Din DCMWSP550 gräsklippare är utrustad med en hastighetsjusteringsratt **10** som är placerad bredvid kontrollpanelen **12**. Siffrorna på hastighetsjusteringsratten **10** indikerar hur snabbt eller långsamt det självdrivande systemet driver gräsklipparen. Att välja ett lägre nummer driver klipparen i en långsammare takt. Att välja ett högre nummer driver klipparen i en snabbare takt.

1. För att öka hastigheten på det självkörande systemet, vrid hastighetsjusteringsratten **10** mot kaninsymbolen **40**.  
**OBS:** Hastighetsjusteringsratten **10** visar ett högre nummer.
2. För att minska hastigheten på det självkörande systemet, vrid hastighetsjusteringsratten **10** mot sköldpaddssymbolen **41**.  
**OBS:** Hastighetsjusteringsratten **10** visar ett lägre nummer.

## Överbelastning av gräsklipparen

För att förhindra skador på grund av överbelastning, försök att inte flytta för mycket gräs på en gång. Sänk klippastigheten eller öka klipphöjden.

## Tips för gräsklippning (fig. T)



**VARNING: INSPEKTERA ALLTID OMRÅDET DÄR GRÄSKLIPPAREN SKA ANVÄNDAS OCH RENSA BORT ALLA STENAR, GRENAR, LEDNINGAR, BEN OCH ANNAT SKRÄP SOM KAN KASTAS IVÄG AV DEN ROTERANDE KNIVEN.**



**VARNING: Arbeta tvärs över sluttningar, inte upp och ned. Var mycket försiktig när du byter riktning vid arbete på sluttningar. Klipp inte alltför branta sluttningar (större än 15 grader). Se till att alltid ha bra fotfäste.**

- Släpp säkerhetsbygeln **8** för att stänga AV gräsklipparen när du korsar grusområden (den roterande kniven kan slunga iväg stenar).
- Ställ gräsklipparen på högsta klipphöjden när du klipper på ojämn mark eller i högt gräs. Om gräsklipparen klipper för mycket gräs på en gång kan motorn överbelastas och stannar.
- Om gräsbehållaren **22** används under den snabbväxande säsongen kan gräset komma att täppa igen utkastaröppningen. Släpp säkerhetsbygeln för att stanna gräsklipparen och ta därefter ur **6** säkerhetsnyckeln och batteriet **26**. Ta bort gräsupsamlaren **22** och skaka tills gräset hamnar längst bak i behållaren. Rensa bort eventuellt gräs eller skräp som samlats runt utkastaröppningen. Sätt tillbaka gräsupsamlaren **22**.
- Om gräsklipparen börjar vibrera onormalt, släpp säkerhetsbygeln för att stänga av gräsklipparen och ta bort säkerhetsnyckeln och batteripaketet. Kontrollera omedelbart orsaken. Vibrationer är vanligtvis ett tecken på problem. Använd inte gräsklipparen förrän den genomgått en servicekontroll.
- För bästa klipresultat, håll knivarna vassa och balanserade.
- Inspektera och utför underhåll på gräsklipparen efter varje användning. Kakkbildning av gräs på däckat försämrar prestandan.
- Släpp alltid säkerhetsbygeln för att stanna gräsklipparen och ta därefter ur säkerhetsnyckeln även om du bara lämnar den övertvakad under en kort tid.

## Följande förslag kommer att hjälpa dig att erhålla optimal drifttid för din sladdlösa gräsklippare:

- Kör långsammare i områden där gräset är extra högt eller tjockt.
- Undvik att klippa när gräset är vått från regn eller fuktigt.
- Klipp din gräsmatta ofta, särskilt när den växer mycket.

**OBS:** Det rekommenderas att ladda batteriet efter användningen för att förlänga batteriets livslängd. Regelbunden laddning kommer inte att skada batteriet och ser till att batteriet är fulladdat och klart för nästa användning.

**OBS:** Förvaring av batterier som inte är fulladdade kommer att förkorta dess livslängd.

## UNDERHÅLL

Din produkt har tillverkats för att fungera under lång tid med ett minimum av underhåll. Kontinuerlig tillfredsställande drift beror på ordentlig verktygsvård och regelbunden rengöring.



**FARA: För att minska risken för allvarliga personskador, stäng av enheten och ta bort säkerhetsnyckeln och batteriet innan några justeringar görs eller tillbehör monteras eller tas bort. En oavsiktlig start kan orsaka skador.**

Laddaren och batteriet är inte servicebara.

## Extra tillbehör



**VARNING: Eftersom tillbehör, andra än de som erbjuds av DEWALT, har inte testats med denna produkt, kan användningen av sådana tillbehör med detta verktyg vara riskabel. För att minska risken för skador, ska endast rekommenderade DEWALT tillbehör användas med denna produkt.**

Rådfråga din återförsäljare för ytterligare information angående lämpliga tillbehör.

## Borttagning och installation av knivar (fig. X–DD)



**FARA: RISK FÖR PERSONSKADOR. VID ÅTERMONTERING AV KNIVSYSTEMET, SE TILL ATT VARJE DEL ÅTERINSTALLERAS KORREKT SÅSOM BESKRIVS NEDAN. FELAKTIG MONTERING AV KNIVARNA ELLER ANDRA DELAR I KNIVSYSTEMET KAN ORSAKA ALLVARLIGA SKADOR.**



**FARA: För att minska risken för allvarlig personskada, stäng av enheten och ta bort säkerhetsnyckeln och batteriet innan några justeringar görs eller du tar bort/installerar tillsatsver eller tillbehör. En oavsiktlig start kan orsaka skador.**

**Utbytesknivar finns tillgängliga på ditt närmaste servicecenter.** Denna gräsklippare kräver byte av kniv: DT20902.

Skär till en 38 mm x 89 mm träbit **42** (ca 61 cm lång) för att förhindra att knivarna roterar när knivenhetens bult **43** tas bort.



**VARNING: Använd handskar och ordentligt skydd för ögonen. Lagg gräsklipparen på sidan. Akta dig för knivarnas vassa kanter.**

1. Placera gräsklipparen på sidan, med två hjul platt på marken.
2. Placera träbiten på 38 mm x 89 mm **42** mellan knivenheten **47** och däckets yttre kant som visas i fig. X för att hindra knivarna från att vrída sig.
3. Skruva loss och ta bort knivenhetens bult **43** moturs med en 14 mm (9/16") skruvnyckel **44** (medföljer inte) så som visas i fig. X, Y.
4. Ta bort distansen med kil **45** och knivenheten **47** från knivaxeln **49**.
5. Säkra knivenheten **47** i ett skruvstäd **34** som visas i fig. Z.
6. Skruva loss och ta bort de fyra knivmuttrarna **51** moturs med en 14 mm (9/16") nyckel **44** (medföljer inte) så som visas i fig. Z. Skruva först loss de två knivmuttrarna **51** för kniv **1** **52** och ta bort kniv **1**. Skruva sedan loss de två knivmuttrarna **51** för kniv **2** **53** och dra ut kniv **2** från knivfästet **48**.

**OBS:** Gräsklipparens knivar **52** och **53** har monteringshål med kilar i **55** så att de endast kan installeras på knivfästet **48** i rätt riktning.

- Kontrollera alla delar och byt om det behövs.
- Installera slipade eller nya knivar på axeln på knivfästet **48** såsom visas i bild AA, BB.
- Kniv **2 53** installeras först, bulthålen är i linje med de yttre knivdubbarna **56** och monteringshålet med kil **55** på knivfästet **48** som visas i fig. AA.  
**OBS:** Se till att monteringshålet med kil **55** kopplar in nyckeln **57** på knivfästet **48** som visas i fig. AA. Nyckeln **57** ska sättas över kniven **2 53**.
- Kniv **1 52** installeras först, bulthålen är i linje med de inre knivdubbarna **58** och monteringshålet med kil **55** på knivfästet **48** som visas i fig. BB.  
**OBS:** Se till att monteringshålet med kil **55** kopplar in nyckeln **57** på knivfästet **48** och sitter rakt som visas i fig. BB.  
**OBS:** Om kniv **1 52** inte är jämn med nyckeln **57** på knivfästet **48**, då har knivarna monterats i fel ordning och måste vändas.
- Trä de fyra knivmuttrarna **51** på knivdubbarna **56** och **58** som visas i fig. AA, BB. Dra åt de fyra knivmuttrarna **51** för hand.  
**OBS:** När du byter till slipad eller ny kniv på axeln på knivfästet **48** se till att botten på kniven markerad med **Grass Side** är riktad mot marken när gräsklipparen ställs tillbaka på hjulen.
- Säkra knivenheten **47** i ett skruvstöd **34**. Dra åt de fyra knivmuttrarna **51** medurs med en 14 mm (9/16") skruvnyckel **44** (medföljer inte). Dra åt de fyra knivmuttrarna **51** till 18-27 Nm (13-20 ft-lbs).
- Installera i den här ordningen knivenheten **47** och distansen med kil **45** på knivaxeln **49** som visas i fig. CC.  
**OBS:** Rikta in nycklarna **46** på distansen med kil **45** med nyckeluttagen **60** på knivaxeln **49** som visas i fig. CC.
- Montera knivmonteringsbulten **43** och dra åt för hand.
- Placera träbiten på 38 mm x 89 mm **42** mellan knivenheten **47** och däckets yttre kant som visas i fig. DD för att hindra knivarna från att vrida sig.
- Dra åt knivenhetens bult helt **43** med en 14 mm (9/16") skruvnyckel **44** (medföljer inte). Dra åt knivenhetsbulten **43** till 50-68 Nm (37-50 ft-lbs).
- Återställ gräsklipparen till sitt normala upprätta läge.

## Slipa kniven (fig. EE)

FÖR BÄSTA PRESTANDA BÖR DU SE TILL ATT KNIVEN ALLTID ÄR VASS. EN SLÖ KNIV VARKEN KLIPPER ELLER FINFÖRDELAR GRÄSET ORDENTLIGT.

-  **VARNING:** Använd handskar och ordentliga skyddsglasögon när du tar bort, slipar eller monterar en kniv. Se till att säkerhetsnyckeln och batteriet är borttagna.

Under normala förhållanden räcker det att slipa kniven två gånger under en klippsäsong. Sand gör att kniven snabbt blir slö. Om din gräsmatta växer i sandjord kan du behöva slipa knivarna oftare. **BYT OMEDELBART UT BÖJD ELLER SKADAD KNIV.**

### Vid slipning av kniven:

- Kontrollera att kniven förblir balanserad.

- Slipa kniven med den ursprungliga klippningsvinkeln.
- Slipa skärkanterna i båda ändrar av kniven och avlägsna lika mycket material från båda ändarna.

## Slipa en kniv i ett skruvstöd (fig. EE)

- Se till att säkerhetsbygeln är släppt, kniven har stannat och att säkerhetsnyckeln och batteriet tagits bort innan knivarna tas bort.
- Ta bort knivarna från gräsklipparen. Se instruktionen för **Borttagning och installation av knivar**.
- Fäst kniven **52** eller **53** i ett skruvstöd **34**.
- Använd skyddsglasögon och handskar och var försiktig så att du inte skär dig.
- Fila knivens skäreggar försiktigt med en fintandad fil **54** eller ett bryne (medföljer inte) för att återskapa den ursprungliga skäreggen.
- Kontrollera knivbalansen. Se instruktioner för **knivbalansering**.
- Sätt tillbaka kniven på gräsklipparen och dra åt ordentligt.

## Knivbalansering (bild EE, FF)

Du kontrollerar varje kniv **52** eller **53** balans genom att placera knivens centrumhål **55** runt en spik eller en rund skruvmejsel **59** som fästs horisontellt i ett skruvstöd **34**. Om någon ände hos kniven roterar nedåt, slipa längs den vassa kanten på änden som roterar nedåt. Kniven är korrekt balanserad när ingen ände

## Rengöring (fig. A)

-  **VARNING:** Blås ut smuts och damm från alla ventilationsöppningar med ren, torr luft minst en gång i veckan. För att minska risken för ögonskador använd alltid godkända skyddsglasögon och godkänd andningsmask när detta görs.

-  **VARNING:** Använd aldrig lösningsmedel eller andra skarpa kemikalier för att rengöra de icke-metalliska delarna på verktyget. Dessa kemikalier kan försämma de plastmaterial som används i dessa delar. Använd en trasa som bara är fuktad med vatten och mild tvål. Låt aldrig vätska komma in i verktyget och sänk aldrig ner någon del av verktyget i vätska.

- Släpp säkerhetsbygeln **8** för att stänga av gräsklipparen, låt knivarna stanna helt.
- Ta bort batteriet och säkerhetsnyckeln.
- Ta bort eventuella gräsrester som kan ha samlats under gräsklipparen. Spruta inte med vatten eller någon annan vätska.
- Efter flera användningar bör du kontrollera att alla utsatta fästelement är ordentligt åtdragna.

## Korrosion (fig. A)

Konstgödning och andra trädgårdskemikalier innehåller ämnen som snabbar på rostningen av metaller. Om du klipper i områden där gödningsmedel eller kemikalier har använts bör gräsklipparen rengöras så här efteråt:

Släpp säkerhetsbygeln **8** för att stanna gräsklipparen och ta därefter ur säkerhetsnyckeln. Torka av alla åtkomliga delar med en fuktigt trasa.



 **FÖRSIKTIGHET:** Spruta inte vatten på gräsklipparen när du ska göra rent den. Förvara inte enheten på eller i närheten av konstgödning eller andra kemikalier. Sådan förvaring kan leda till snabb korrosion.

## Smörjning

Ditt elverktyg behöver ingen ytterligare smörjning.

## Att skydda miljön



Separat insamling. Produkter och batterier som är markerade med denna symbol får inte kastas in de vanliga hushållssoporna.

 Produkter och batterier innehåller material som kan återvinnas och återanvändas för att minska behovet av råmaterial. Återvinn elektriska produkter och batterier enligt lokala bestämmelser. Närmare information finns tillgänglig på [www.2helpU.com](http://www.2helpU.com).

## Laddningsbart batteri

Alla batterier med lång livslängd måste laddas när de inte längre kan producera tillräckligt med energi för jobb som enkelt utfördes tidigare. Vid slutet av dess tekniska livslängd skal det lämnas till batteriinsamlingen:

- Ladda ur batteriet fullständigt och ta sedan ut det ur produkten.
- Li-jonbatterier är återvinningsbara. Lämna dem hos din återförsäljare eller på en återvinningsstation. De insamlade batterierna kommer att återvinnas eller avyttras korrekt.

## FELSÖKNINGSGUIDE

 **FARA:** För att minska risken för allvarlig personskada, stäng av enheten och ta bort säkerhetsnyckeln och batteripaketet innan några justeringar görs eller tar bort/installerar tillsatser eller tillbehör. En oavsiktlig start kan orsaka skador.

För att få hjälp med din produkt, kontakta din lokala DEWALT auktoriserat servicecenter.

PROBLEM	LÖSNING
Gräsklipparen körs inte när säkerhetsbygeln är aktiverad	<p>Kontrollera att säkerhetsnyckeln sitter ordentligt på plats och att knappen på strömbrytaren tryckts in.</p> <p>Släpp säkerhetsbygeln. Stäng av gräsklipparen. Ta ur säkerhetsnyckeln och batteriet. Stäng av gräsklipparen och kontrollera att knivarna har fritt svängrum.</p> <p>Kontrollera att batteriet är fritt från skräp och att det är korrekt anslutet.</p> <p>Är batteriet fulladdat? Tryck på laddningsknappen.</p> <p>Om handtagsvilkendikatorn <b>15</b> lyser, se avsnittet <b>Lyft enkeltryckshandtaget</b> i denna handbok.</p>
Knivmotorn stannar under klippning	<p>Släpp säkerhetsbygeln. Stäng av gräsklipparen. Ta ur säkerhetsnyckeln och batteriet. Stäng av gräsklipparen och kontrollera att knivarna har fritt svängrum.</p> <p>Höj hjulen till den högsta kliphöjden och starta gräsklipparen.</p> <p>Kontrollera att batterifacket är fritt från skräp och att det är korrekt anslutet.</p> <p>Är batteriet fulladdat? Tryck på laddningsknappen.</p> <p>Undvik att överbelasta gräsklipparen. Sänk klippastigheten eller öka kliphöjden.</p> <p>Om överhettningssindikatorn <b>13</b> lyser, låt batteriet och gräsklipparen svalna. När den svalnat, starta om gräsklipparen och återuppta klippningen med klippaggregatet högre.</p>
Enkeltryckshandtaget <b>1</b> låser inte i förvaringsläget	<p>Se till att de två förvarings spärrarna <b>30</b> på baksidan av enkeltryckshandtags <b>1</b> rör poppar utåt som visas i fig. innan du sänker enkeltryckshandtaget <b>1</b> till förvaringsläget.</p> <p>Huvudhandtaget <b>4</b> måste greppa i handtagsfönstren helt <b>29</b>. Om de inte är inkopplade enligt fig. G, tryck huvudhandtaget <b>4</b> mot handtagsstödet <b>2</b> tills två hörbara klick hörs och båda sidorna av handtagsfönstren <b>29</b> är stängda som visas i fig.H.</p>
Den självdrivande motorn stannar under arbete	<p>Stäng av strömmen till den självkörande gräsklipparen.</p> <p>Rengör den självdrivna motorkåpan från skräp.</p> <p>Kontrollera att hulen roterar fritt.</p> <p>Är batteriet fulladdat? Tryck på laddningsknappen.</p>
Gräsklipparen går men klipper otillfredsställande eller klipper inte hela gräsmattan	<p>Stäng av gräsklipparen genom att släppa upp säkerhetsbygeln. Ta ur säkerhetsnyckeln och batteriet. Vänd på gräsklipparen och kontrollera följande:</p> <ul style="list-style-type: none"> <li>• Knivens skärpa – Kniven ska vara vass.</li> <li>• Undersidan och utkastarrännan är fria från gräsrester.</li> </ul> <p>Hjulinställningen kan vara för låg för gräsförhållandena. Öka kliphöjden.</p> <p>Knivslipningsindikatorn <b>16</b> tänds när knivarna behöver service. Slipa eller byt ut knivarna, se avsnitt <b>Knivslipning</b> i denna handbok.</p>
Gräsklipparen är för tung att skjuta framåt	<p>Stäng av gräsklipparen genom att släppa upp säkerhetsbygeln. Ta ur säkerhetsnyckeln och batteriet. Öka kliphöjden för att minska undersidans motstånd mot gräset. Kontrollera att alla hjul roterar fritt.</p> <p>Om överhettningssindikatorn <b>13</b> lyser, låt batteriet och gräsklipparen svalna. När den svalnat, starta om gräsklipparen och återuppta klippningen med klippaggregatet högre.</p>
Gräsklipparen bullrar och vibrerar onormalt mycket	<p>Stäng av gräsklipparen genom att släppa upp säkerhetsbygeln. Ta ur säkerhetsnyckeln och batteriet. Ställ gräsklipparen på sidan och säkerställ att kniven inte är böjd eller skadad. Om kniven är skadad ska den bytas DEWALT mot en ersättningskniv. Om gräsklipparens underdel är skadad ska du lämna in gräsklipparen på ett DEWALT auktoriserat servicecenter.</p> <p>Om det inte finns några synliga skador på kniven och gräsklipparen fortfarande vibrerar: Stäng av gräsklipparen genom att släppa upp säkerhetsbygeln. Ta ur säkerhetsnyckeln och batteriet. Demontera hela knivmontaget såsom beskrivs i avsnittet <b>Borttagning och installation av kniv</b>. Ta bort skräp och rengör varje del. Sätt tillbaka varje del såsom beskrivs i avsnittet <b>Borttagning och installation av kniv</b>. Om gräsklipparen fortfarande vibrerar lämnar du in gräsklipparen hos ett auktoriserat DEWALT servicecenter.</p>
Gräsklipparen tar inte upp klipprester	<p>Utkastarrännan har tärpts igen. Stäng av gräsklipparen genom att släppa upp säkerhetsbygeln. Ta ur säkerhetsnyckeln och batteriet. Rensa bort klipprester från utkastarrännan.</p> <p>Höj hjulen för att minska längden på gräset som klipps.</p> <p>Behållaren är full. Töm behållaren oftare.</p>

# DCMWP500 54V ÇİM BIÇME MAKİNESİ

## DCMWSP550 54V KENDİNDEN TAHRIKLI ÇİM BIÇME MAKİNESİ

### Tebrikler!

Bir DEWALT aleti seçtiniz. Uzun süreli deneyim, sürekli ürün geliştirme ve yenilik DEWALT markasının profesyonel elektrikli alet kullanıcıları için en güvenilir ortaklardan birisi haline gelmesini sağlamaktadır.

### Teknik Özellikleri

		DCMWP500	DCMWSP550
Voltaaj	V <sub>DC</sub>	54	54
Batarya tipi		Li-Iyon	Li-Iyon
Yüksüz hız	/dk.	2500	2500
Maksimum hız	/dk.	2800	2800
Bıçak Uzunluğu	cm	53	53
Ağırlık	kg	26	29

Uyarınca gürültü ve/veya titreşim değerleri (triaks vektör toplamı)EN62841-1

L <sub>PA</sub> (emisyon ses basıncı seviyesi)	dB(A)	77	77
K (verilen ses seviyesi için belirsizlik)	dB(A)	3	3
L <sub>WA</sub> (ses güç seviyesi)	dB(A)	84	84
K (verilen ses seviyesi için belirsizlik)	dB(A)	1.3	1.3

El/kol ağırlıklı titreşim değeri:

Titreşim emisyon değeri a <sub>h</sub> =	m/sn <sup>2</sup>	2,5	2,5
Belirsizlik değeri K =	m/sn <sup>2</sup>	1,5	1,5

Bu bilgi sayfasında verilen titreşim ve/veya gürültü emisyonu düzeyi EN62841 dahilinde belirtilen standart teste uygun olarak ölçülmüştür ve aletleri birbiriyle karşılaştırmak için kullanılabilir. Maruz kalmaya dönük bir ön değerlendirme olarak kullanılabilir.

**UYARI:** *Beyan edilen titreşim ve/veya gürültü emisyonu düzeyi, aletin kullanıldığı genel uygulamaları yansıtır. Bununla birlikte alet farklı uygulamalar için, farklı aksesuarlar veya yeterince bakım yapılmadan kullanıldığında, titreşim ve/veya gürültü emisyonu değişebilir. Bu, toplam çalışma süresindeki maruz kalma seviyesini önemli ölçüde artırabilir. Titreşim ve/veya gürültü maruz kalma seviyesine ilişkin bir tahminde bulunurken aletin kapalı kaldığı veya çalıştığı ancak gerçekte işi yapmadığı zamanlar da dikkate alınmalıdır. Bu, toplam çalışma süresindeki maruziyet düzeyini önemli ölçüde azaltabilir.*

*Operatörü titreşim ve/veya gürültünün etkilerinden korumak için aşağıdakiler gibi ilave güvenlik önlemleri tanımlayın: aleti ve aksesuarları iyi koruyun, ellerinizi sıcak tutun (titreşim için uygundur), çalışma sürelerini iyi organize edin.*

### AB Uygunluk Beyanı Makine Yönetmeliği



### 54V ÇİM Biçme Makinesi DCMWP500, DCMWSP550

DEWALT **Teknik Veriler** altında açıklanan bu ürünlerin aşağıdakilere uygun olduğunu beyan eder: 2006/42/EC, EN 62841-1:2015 + A11:2022; EN IEC 62841-4-3:2021 + A11:2021.

Bu ürünler aynı zamanda 2014/30/EU ve 2011/65/EU Yönetmeliklerine de uygundur.

2000/14/EC, Çim Biçme Makinesi, 50 < L ≤ 70, Ek VI DEKRA Testing and Certification GmbH, Handwerkstraße 15, 70565 Stuttgart, Almanya

Onaylanmış Kuruluş ID No.: 0158

2000/14/EC uyarınca akustik güç seviyesi (Madde 12, Ek III, 50 < L ≤ 70 cm):

L<sub>WA</sub> (ölçülen ses şiddeti) 84 dB(A)

Belirsizlik (K) = 1.3 dB(A)

L<sub>WA</sub> (garanti edilen ses şiddeti) 88 dB(A)

Daha fazla bilgi için lütfen aşağıdaki adresten DEWALT ile irtibat kurun veya kılavuzun arkasına bakın.

Bu belge altında imzası bulunan yetkili, teknik dosyanın derlenmesinden sorumludur ve bu beyanı DEWALT adına vermiştir.

Markus Rompel  
Mühendislik Birimi Başkan Yardımcısı, PTE-Europe  
DEWALT, Richard-Klinger-Straße 11,  
65510, Idstein, Almanya  
02.08.2023



**UYARI:** *Yaralanma riskini azaltmak için, kullanım kılavuzunu okuyun.*

### Tanımlar: Güvenlik Talimatları

Aşağıdaki tanımlar her işaret sözcüğü ciddiyet derecesini gösterir. Lütfen kılavuzu okuyunuz ve bu simgelere dikkat ediniz.



**TEHLİKE:** *Engellenmemesi halinde ölüm veya ciddi yaralanma ile sonuçlanabilecek çok yakın bir tehlikeli durumu gösterir.*



**UYARI:** *Engellenmemesi halinde ölüm veya ciddi yaralanma ile sonuçlanabilecek potansiyel bir tehlikeli durumu gösterir.*

Aküler				Şarj Aletleri/Şarj Süreleri (Dakika)**								
Kat. #	V <sub>DC</sub>	Ah	Ağırlık (kg)	DCB104	DCB107	DCB112/ DCB1102	DCB113	DCB115/ DCB1104	DCB116	DCB117	DCB118	DCB132
DCB546	18/54	6,0/2,0	1,08	60	270	170	140	90	80	40	60	90
DCB547/G	18/54	9,0/3,0	1,46	75*	420	270	220	135*	110*	60	75*	135*
DCB548	18/54	12,0/4,0	1,46	120	540	350	300	180	150	80	120	180
DCB549	18/54	15,0/5,0	2,12	125	730	450	380	230	170	90	125	230

\*Veri kodu 201811475B veya sonrası

\*\*Batarya şarj süreleri şablonu yalnızca bilgi verme amacıyla sunulmuştur, şarj süreleri, bataryaların sıcaklığına ve durumuna bağlı olarak değişir.



**DİKKAT:** Engellenmemesi halinde **önemsiz veya orta dereceli yaralanma** ile sonuçlanabilecek **potansiyel bir tehlikeli durumu** gösterir.

**İKAZ:** Engellenmemesi halinde **maddi hasara neden olabilecek, yaralanma ile ilişkisi olmayan durumları** gösterir.



Elektrik çarpması riskini belirtir.



Yangın riskini belirtir.

## ELEKTRİKLİ EL ALETLERİ İÇİN GENEL GÜVENLİK TALİMATLARI



**UYARI:** Bu elektrikli aletle verilen tüm güvenlik uyarılarını, talimatları, resimleri ve teknik özellikleri okuyun. Aşağıda listelenen tüm talimatlara uyulmaması elektrik çarpmasına, yangına ve/veya ciddi yaralanmalara neden olabilir.

### BÜTÜN UYARI VE GÜVENLİK TALİMATLARINI İLERİDE BAKMAK ÜZERE SAKLAYIN

Uyanlarda yer alan «elektrikli alet» terimi şebeke elektrigiyle (kablolu) veya akü/pille (şarjlı) çalışan elektrikli aletinizi ifade etmektedir.

#### 1) Çalışma alanının Güvenliği

- Çalışma alanını temiz ve aydınlık tutun.** Karışık ve karanlık alanlar kazaya davetiye çıkarır.
- Elektrikli aletleri, yanıcı sıvılar, gazlar ve tozların bulunduğu yerler gibi yanıcı ortamlarda çalıştırmayın.** Elektrikli aletler, toz veya dumanları ateşleyebilecek kıvılcımlar çıkarır.
- Bir elektrikli aleti çalıştırırken çocuklardan ve etraftaki kişilerden uzak tutun.** Dikkatinizi dağıtıcı şeyler kontrolü kaybetmenize neden olabilir.

#### 2) Elektrik Güvenliği

- Elektrikli aletlerin fişleri prizlere uygun olmalıdır. Fiş üzerinde kesinlikle hiçbir değişiklik yapmayın. Topraklı elektrikli aletlerde hiçbir adaptör fişi kullanmayın.** Değiştirilmemiş fişler ve uygun prizler elektrik çarpması riskini azaltacaktır.
- Borular, radyatörler, ocaklar ve buzdolapları gibi topraklanmamış yüzeylerle vücut temasından kaçının.** Vücudunuzun topraklanması halinde yüksek bir elektrik çarpması riski vardır.

- Elektrikli aletleri yağmura maruz bırakmayın veya ıslatmayın.** Elektrikli alete su girmesi elektrik çarpması riskini arttıracaktır.
- Elektrik kablosunu uygun olmayan amaçlarla kullanmayın. Elektrikli aleti kesinlikle kablosundan tutarak taşımayın, çekmeyin veya prizden çıkartmayın. Kabloyu sıcaktan, yağdan, keskin kenarlardan veya hareketli parçalardan uzak tutun.** Hasarlı veya dolaşmış kablolar elektrik çarpması riskini artırır.
- Elektrikli bir aleti açık havada çalıştırıyorsanız, açık havada kullanıma uygun bir uzatma kablosu kullanın.** Açık havada kullanıma uygun bir kablolu kullanılması elektrik çarpması riskini azaltır.
- Eğer bir elektrikli aletin nemli bir bölgede çalıştırılması zorunluya, bir artık akım aygıtı (RCD) korumalı bir kaynak kullanın.** Bir RCD kullanılması elektrik şoku riskini azaltır.

#### 3) Kişisel Güvenlik

- Elektrikli bir aleti kullanırken her zaman dikkatli olun, yaptığınız işe yoğunlaşın ve sağduyulu davranın. Elektrikli bir aleti yorgunken veya ilaça ya da alkolün etkisi altındayken kullanmayın.** Elektrikli aletleri kullanırken bir anlık dikkatsizlik ciddi kişisel yaralanmayla sonuçlanabilir.
- Kişisel koruyucu ekipmanları mutlaka kullanın. Daima koruyucu gözlük takın.** Koşullara uygun toz maskesi, kaymayan güvenlik ayakkabıları, baret veya kulaklık gibi koruyucu donanımların kullanılması kişisel yaralanmaları azaltacaktır.
- İstem dışı çalıştırılmasını önleyin. Aleti güç kaynağına ve/veya aküye bağlamadan, yerden kaldırmadan veya taşımadan önce düğmenin kapalı konumda olduğundan emin olun.** Aleti, parmağınız düğme üzerinde bulunacak şekilde taşımak veya açık konumdaki elektrikli aletleri elektrik şebekesine bağlamak kazaya davetiye çıkarır.
- Elektrikli aleti açmadan önce tüm ayarlama anahtarlarını kapatın.** Elektrikli aletin hareketli bir parçasına takılı kalmış bir anahtar kişisel yaralanmaya neden olabilir.
- Ulaşmakta zorlandığınız yerlerde kullanmayın. Daima sağlam ve dengeli basın.** Bu, beklenmedik

durumlarda elektrikli aletin daha iyi kontrol edilmesine olanak tanır.

- f) **Uygun şekilde giyinin. Bol elbiseler giymeyin ve takı takmayın. Saçınızı, elbiselerinizi ve eldivenlerinizi hareketli parçalardan uzak tutun.** Bol elbiseler ve takılar veya uzun saç hareketli parçalara takılabilir.
- g) **Eğer kullandığınız üründe toz emme ve toplama özellikleri olan ataşmanlar varsa bunların bağlı olduğundan ve doğru şekilde kullanıldığından emin olun.** Bu ataşmanların kullanılması tozla ilgili tehlikeleri azaltabilir.
- h) **Aletlerin sık kullanımı sonucu oluşan aşınalığın keyfi davranışta bulunmanıza ve aletle ilgili güvenlik ilkeleri ihmal etmenize neden olmasına izin vermeyin.** Dikkatsiz bir hareket bir anda ciddi yaralanmalara neden olabilir.

#### 4) Elektrikli Aletlerin Kullanımı ve Bakımı

- a) **Elektrikli aleti zorlamayın. Uygulamanız için doğru elektrikli aleti kullanın.** Doğru elektrikli alet, belirlendiği kapasite ayarında kullanıldığında daha iyi ve güvenli çalışacaktır.
- b) **Düğme açmıyor ve kapatmıyorsa elektrikli aleti kullanmayın.** Düğmeyle kontrol edilemeyen tüm elektrikli aletler tehlikelidir ve tamir edilmesi gerekmektedir.
- c) **Herhangi bir ayar, aksesuar değişimi veya elektrikli aletlerin saklanması öncesinde fişi güç kaynağından çekin ve/veya eğer demonte edilebilir tipteyse, bataryayı aletten ayırın.** Bu tür önleyici güvenlik tedbirleri elektrikli aletin istem dışı olarak çalıştırılmasını riskini azaltacaktır.
- d) **Elektrikli aleti, çocukların ulaşamayacağı yerlerde saklayın ve elektrikli aleti tanımayan veya bu talimatları bilmeyen kişilerin elektrikli aleti kullanımına izin vermeyin.** Elektrikli aletler, eğitimsiz kullanıcıların elinde tehlikelidir.
- e) **Elektrikli aletleri iyi durumda muhafaza edin. Hareketli parçalardaki hizalama hatalarını ve tutuklukları, parçalardaki kırılmalar ve elektrikli aletin çalışmasını etkileyebilecek tüm diğer koşulları kontrol edin. Hasarlı ise, elektrikli aleti kullanmadan önce tamir ettirin.** Kazaların çoğu, elektrikli aletlerin bakımının yeterli şekilde yapılmamasından kaynaklanır.
- f) **Kesim aletlerini keskin ve temiz tutun.** Bakımı uygun şekilde yapılmış keskin kesim uçlu kesim aletlerinin sıkışma ihtimali daha düşüktür ve kontrol edilmesi daha kolaydır.
- g) **Elektrikli aleti, aksesuarlarını ve aletin diğer parçalarını kullanırken bu talimatlara mutlaka uyun ve çalışma ortamının koşullarını ve yapılacak işin ne olduğunu göz önünde bulundurun.** Elektrikli aletin öngörülen işlemler dışındaki işlemler için kullanılması tehlikeli durumlara neden olabilir.
- h) **Tüm tutamakları ve tutma yerlerini kuru, temiz ve üzerinde yağ ile gres bulunmayacak şekilde muhafaza edin.** Kaygan tutamaklar ve tutma yerleri,

beklenmedik durumlarda aletin güvenli bir şekilde tutulması ve kontrol edilmesine izin vermez.

#### 5) Şarjlı Aletlerin kullanımı ve bakımı

- a) **Sadece üretici tarafından belirtilen şarj cihazı ile şarj edin.** Bir akü tipine uygun bir şarj cihazı başka tipte bir aküyü şarj etmek için kullanıldığında yangın riski yaratabilir.
- b) **Elektrikli aletleri yalnızca özel olarak tanımlanmış akülerle kullanın.** Başka akülerin kullanılması yaralanma ve yangın riskine yol açabilir.
- c) **Akü kullanımında değilken, ataç, bozuk para, anahtar, çivi, vida veya terminaler arasında kantağa neden olabilecek diğer küçük metal nesnelere uzak tutulmalıdır.** Akü terminalerinin birbirine kısa devre yapılması yanıklara veya yangına neden olabilir.
- d) **Uygun olmayan koşullarda, akü sıvı sızıntısı yapabilir; sıvıya temas etmekten kaçının. Kazara temas etmeniz halinde suyla yıkayın. Sıvı, gözlerinize temas ederse, ayrıca bir doktora başvurun.** Aküden sıvı sızması tahriş veya yanıklara neden olabilir.
- e) **Hasarlı ya da modifiye edilmiş bir batarya veya aleti kullanmayın.** Hasarlı ya da modifiye edilmiş bataryalar yangın, patlama veya yaralanma riskiyle sonuçlanan beklenmedik durumlara neden olabilir.
- f) **Bir batarya veya aleti ateşe veya aşırı ısıya maruz bırakmayın.** 130 °C üzeri ısıya ateşe maruz kalmayı patlamaya neden olabilir.
- g) **Tüm şarj talimatlarına uyun ve talimatlarda belirtilen sıcaklık aralığı dışında batarya veya aleti şarj etmeyin.** Doğru olmayan şekilde veya belirtilen aralık dışındaki sıcaklıklarda şarj edilmesi bataryaya hasar verebilir ve yangın riskini artırabilir.

#### 6) Servis

- a) **Elektrikli aletinizi, sadece orijinal yedek parçalarını kullandığı yetkili servisine tamir ettirin.** Bu, elektrikli aletin güvenliğinin muhafaza edilmesini sağlayacaktır.
- b) **Hasar görmüş bataryalara asla serviste bulunmayın.** Bataryaların servisi sadece üretici veya yetkili servis tarafından yapılabilir.

#### Çim biçme Makinesi Güvenlik Uyarıları

- Çim biçme makinesini yağmurlu veya ıslak koşullarda çalıştırmayın.** Bu elektrik çarpması riskini artırır.
- Kötü havalarda, özellikle yıldırım riski olduğunda çim biçme makinesini kullanmayın.** Bu, yıldırım çarpması riskini azaltır.
- Çim biçme makinesinin kullanılacağı yerde yabancı hayvanlar olup olmadığını iyice inceleyin.** Çalıştırma sırasında yabancı hayvanlar yaralanabilir.
- Çim biçme makinesinin kullanılacağı alanı iyice inceleyin ve tüm taşları, çubukları, kabloları, kemikleri ve diğer yabancı maddeleri kaldırın.** Fırlayan nesnelere yaralanmaya neden olabilir.

5. **Çim biçme makinesini kullanmadan önce bıçağın ve kesme tertibatının aşınmış veya hasarlı olmadığını bakarak kontrol edin.** Aşınmış veya hasarlı parçalar yaralanma riskini artırır.
6. **Çim toplayıcıda aşınma veya bozulma olup olmadığını sıkça kontrol edin.** Aşınmış veya bozulmuş çim toplayıcı, yaralanma riskini artırabilir.
7. **Siperleri yerinde muhafaza edin. Siperler çalışır durumda ve doğru şekilde monte edilmiş olmalıdır.** Gevşemiş, hasar görmüş veya doğru çalışmayan bir siper yaralanmaya neden olabilir.
8. **Tüm soğutucu hava girişlerini kirlilerden uzak tutun.** Tıkanmış hava girişleri ve kir, aşırı ısınmaya veya yangın riskine neden olabilir.
9. **Çim biçme makinesini çalıştırırken her zaman kaymayan, koruyucu ayakkabılar giyin. Çim biçme makinesini çıplak ayak veya sandaletle çalıştırmayın.** Bu, hareketli bıçakla temas nedeniyle ayak yaralanması riskini artırır.
10. **Çim biçme makinesini çalıştırırken her zaman uzun pantolon giyin.** Açıkta kalan ciltte fırlayan nesnelere nedeniyle yaralanma riski artar.
11. **Çim biçme makinesini ıslak çimde çalıştırmayın. Yürüyün, koşmayın.** Bu, yaralanmayla sonuçlanabilecek kayıp düşme riskini azaltır.
12. **Çim biçme makinesini aşırı dik eğimlerde çalıştırmayın.** Bu, yaralanmayla sonuçlanabilecek kontrol kaybı, kayma ve düşme risklerini azaltır.
13. **Eğimlerde çalışırken her zaman sağlam yere bastığınızdan emin olun, her zaman eğim boyunca çalışın, asla aşağı yukarı çalışmayın ve yön değiştiren son derece dikkatli olun.** Bu, yaralanmayla sonuçlanabilecek kontrol kaybı, kayma ve düşme risklerini azaltır.
14. **Çim biçme makinesini ters çevirirken veya kendinize doğru çekerken çok dikkat edin. Her zaman çevrenize dikkat edin.** Bu, çalışma sırasında takılma riskini azaltır.
15. **Hareket halindeyken bıçaklara veya diğer tehlikeli hareketli parçalara dokunmayın.** Bu, hareketli parçalar nedeniyle yaralanma riskini azaltır.
16. **Sıkışan malmemeyi veya çim biçme makinesini temizlerken, tüm güç anahtarlarının kapalı ve bataryanın çıkartılmış olduğundan emin olun.** Çim biçme makinesinin beklenmedik şekilde çalıştırılması ciddi yaralanmalara neden olabilir.
17. **Çim haricinde yüzeylerden geçerken veya makineyi kullanılacak alana götürüp getirirken kesme aletlerini durdurun.**
18. **Motoru çalıştırırken makineyi eğmeyin.**
19. **Makineyi durdurun, güvenlik anahtarını ve çıkarılabilir bataryaları çıkarın ve hareketli tüm parçaların tamamen durduğundan emin olun.**
  - Yabancı bir nesneye çarptıktan sonra, makineyi yeniden başlatmadan ve çalıştırmadan önce makinede hasar olup olmadığını inceleyip onarım yapın.

- Makine anormal bir şekilde sarsılmaya başlarsa derhal hasar olup olmadığını inceleyin, hasarlı tüm parçaları değiştirip onarın ve gevşek parçaları kontrol edip sıkın.

## 20. Saklamadan önce çim toplayıcıyı boşaltın.

### Güvenlik Talimatları



**UYARI:** Kablosuz cihazları kullanırken, yangın tehlikesini, elektrik çarpması riskini, yaralanmaları ve maddi zararı azaltmak için aşağıdakilerin de yer aldığı temel emniyet önlemlerine daima uyulmalıdır.



**UYARI:** Makineyi kullanırken güvenlik kurallarına uyulmalıdır. Kendinizin ve çevrenizdekilerin güvenliği için makineyi çalıştırmadan önce lütfen bu talimatları okuyun. Lütfen bu talimatları daha sonra kullanmak için muhafaza edin.

- Cihazı çalıştırmadan önce elinizdeki kullanım kılavuzunu baştan sona dikkatle okuyun.
- Cihazın kullanım amacı bu kılavuzda açıklanmıştır. Cihazın bu kılavuzda önerilenlerden başka aksesuar ve ek parçalarla kullanılması ya da başka amaçlarla çalıştırılması yaralanmalara yol açabilir.
- İleride bakmak üzere bu kılavuzu saklayın.

### TÜM GÜVENLİK UYARILARINI VE TALİMATLARINI GELECEKTE BAŞVURMAK İÇİN SAKLAYIN

### Cihazın Kullanılması

Cihazı kullanırken her zaman dikkatli olun.

- Gençler ya da güçsüz kişiler bu cihazı tek başlarına kullanmamalıdır.
- Bu cihaz oyuncak olarak kullanılamaz.
- Çocukların veya hayvanların, çalışma alanı yakınlarında bulunmasına ya da cihaza dokunmasına izin vermeyin.
- Cihaz çocukların yanında kullanıldığında, yakın gözetim gereklidir.
- Yalnızca kuru yerlerde kullanın. Cihazın ıslanmamasına özen gösterin.
- Cihazı suya batırmayın.
- Gövde kutusunu açmayın. İçinde kullanıcı tarafından servisi yapılabilecek parça yoktur.
- Cihazı, alev alabilir sıvıların, gazların veya tozların bulunduğu alanlar gibi patlama olasılığı bulunan ortamlarda kullanmayın.
- Cihazı kullanmadan önce bıçakların, bıçak civatalarının ve kesme tertibatının aşınmış veya hasarlı olmadığını bakarak kontrol edin. Dengeyi korumak için aşınmış veya hasar görmüş bıçakları ve civataları değiştirin.
- Makineyi etrafta özellikle çocuklar olmak üzere insan veya hayvanlar varken kullanmayın.
- Diğer kişilerin veya mallarının geçirdiği kazalar veya karşılaştıkları tehlikelerden operatörün veya kullanıcının sorumlu olduğunu unutmayın.

### Kullanmadan Önce

- Makineyi çalıştırırken daima sağlam bir ayakkabı ve uzun pantolon giyin. Makineyi çıplak ayak veya sandaletle



çalıştırmayın. Bol veya üzerinden kablo veya bağcık sarkan giysiler giymekten kaçının.

- Makinenin kullanılacağı bölgeyi iyice inceleyin ve makine tarafından fırlatılabilecek tüm nesnelere temizleyin.
- Cihazı kullanmadan önce bıçağın, bıçak civatasının ve kesme tertibatının aşınmış veya hasarlı olmadığını bakarak kontrol edin. Dengeyi korumak için aşınmış veya hasar görmüş parçaları değiştirin. Hasar görmüş veya okunmayan etiketleri değiştirin.

## Kullanım Sonrası

- Cihaz kullanılmadığı zaman çocukların erişemeyeceği kuru, havadar bir yerde saklanmalıdır.
- Cihazlar çocukların ulaşamayacağı yerlere kaldırılmalıdır.
- Cihaz bir araçta saklanırken veya taşınırken, ani hız değişikliklerinde veya keskin dönüşlerde yerinden oynamaması için tabanına oturtulmalı veya bir yere sabitlenmelidir.

## İnceleme ve Onarımlar

- Kullanmadan önce cihazı kontrol ederek arızalı ya da eksik parça olup olmadığına bakın. Parçalarda kırılma, düğmelerde hasar ve cihazın çalışmasını etkileyebilecek başka durumlar olup olmadığını kontrol edin.
- Hasarlı veya arızalı parça varsa cihazı kullanmayın.
- Hasarlı ya da eksik parçaların onarım ve değiştirme işlemlerini yetkili servise yaptırın.
- Hiçbir parçayı yerinden çıkarmayın ve bu kılavuzda belirtilenlerden başka parçalarla değiştirmeyin.
- Parmakların, makinenin hareketli bıçakları/parçaları ve sabit parçaları arasında sıkışmasını önlemek için çim biçme makinesini ayarlarken dikkatli olun.
- Bıçaklara bakım yaparken, güç kaynağı kapalı olsa bile bıçaklar yine de hareket edebilir.

## Çim Biçme Makineleri için Ek Güvenlik

### Talimatları

- Güç kaynağı çalışırken makineyi taşımayın.
- Çim biçme makinesini çalıştırırken tutma kolunu iki elle sıkıca kavrayın.
- Herhangi bir zamanda çim biçme makinesini eğmeniz gerekiyorsa, makine eğilirken her iki elinizin de çalıştırma konumunda kalmasını sağlayın. Çim biçme makinesi doğru şekilde zemine indirilene kadar her iki elinizi de çalıştırma konumunda tutun.
- Çim biçme makinesini çalıştırırken asla radyo veya müzik kulaklığı takmayın.
- Motor çalışırken veya güvenlik anahtarı kontak yuvasındayken tekerlek yüksekliği ayarı yapmayın.
- Çim biçme makinesinin motoru durursa, makineyi kapatmak için halka çubuğu serbest bırakın ve tıkanmış kanalı açmadan veya makine gövdesinin altından bir şeyi çıkarmadan önce bıçağın durmasını bekleyin.
- Ellerinizi ve ayaklarınızı kesme alanından uzakta tutun.
- Bıçakların keskin kalmasını sağlayın. Çim biçme makinesinin bıçağına ellerken daima ellerinize koruyucu eldiven takın.
- Çim torbası kullanıyorsanız, torbanın yıpranma ve parçalanma durumunu sıkça kontrol edin. Aşırı yıpranma varsa, güvenliğiniz açısından yeni bir torbayla değiştirin.
- Çim biçme makinesiyi geriye doğru giderken veya makineyi kendinize doğru çekerken çok dikkat edin.
- Elinizi ya da ayağınızı çim biçme makinesinin altına ya da yakınına koymayın. Boşaltma ağzını her zaman temiz tutun.
- Çim biçme makinesinin kullanılacağı alanı bıçağın fırlatabileceği taş, sopa, tel, oyuncak, kemik vb. gibi cisimlerden arındırın. Bıçağın isabet ettiği cisimler ciddi yaralanmalara neden olabilir. Motor çalışırken tutma kolunun arkasında durun.
- Çim biçme makinesini çıplak ayak veya sandaletle çalıştırmayın. Her zaman sağlam ayakkabılar giyin.
- Gerekli olmadıkça çim biçme makinesini geriye doğru çekmeyin. Çim biçme makinesini geriye doğru çekmeden önce ve çekerken daima aşağıya ve arkaya doğru bakın.
- Makineyi biçilen malzeme kimseye gelmeyecek şekilde kullanın. Biçilen maddeyi duvara veya tümseğe dökmeyin. Atık madde duvardan sekerek makineyi kullanan kişiye isabet edebilir. Çim biçme makinesini durdurmak için halka çubuğu serbest bırakın ve çakılı yüzeylerden geçerken bıçağı durdurun.
- Çim torbası, boşaltma koruması, arka koruma veya diğer güvenlik aparatlarının hepsi takılı olmadan veya çalışır durumda değilken çim biçme makinesini çalıştırmayın. Tüm koruma ve güvenlik koruyucu aparatlarının düzgün bir şekilde çalıştığından ve çalışacağından ve istenen işlevleri yerine getirdiğinden emin olmak için bunları düzenli olarak kontrol edin. Hasar görmüş bir koruma veya güvenlik aparatını makineyi daha fazla kullanmadan önce değiştirin.
- Çim biçme makinesini asla çalışır halde bırakmayın.
- Motoru durdurmak için daima halka çubuğu serbest bırakın ve bıçak tamamiyle durana kadar bekleyin ve çim biçme makinesini temizlemeden, çim torbasını çıkarmadan, boşaltma korumasını açmadan veya çim biçme makinesini bırakmadan ya da herhangi bir ayarlama, tamir veya inceleme yapmadan önce güvenlik anahtarını çıkartın.
- Çim biçme makinesini sadece gün ışığında veya bıçağın önündeki cisimlerin çim biçme makinesinin çalıştığı alandan net bir şekilde görülebildiği iyi bir yapay ışık ortamında çalıştırın.
- Çim biçme makinesini alkol veya uyuşturucu etkisi altındayken ya da yorgun veya hasta olduğunuzda çalıştırmayın. Her zaman tetikte olun, yaptığınız işe dikkat edin ve sağduyulu davranın.
- Tehlikeli, ortamlardan kaçının. Çim biçme makinesini asla nemli veya ıslak çim üzerinde ve yağmurlu havada kullanmayın. Her zaman bastığınız yere dikkat edin ve asla koşmayın.
- Çim biçme makinesi anormal bir şekilde sarsılmaya başlarsa halka çubuğu serbest bırakın, bıçağın durmasını bekleyin ve ardından hemen arızanın nedenini araştırın. Titreşim genellikle bir sorunla ilgili uyarıdır, anormal titreşim durumunda tavsiye için bkz. **Sorun Giderme Kılavuzu**.
- Çim biçme makinesini çalıştırırken, her zaman düzgün bir göz ve solunum koruması kullanın.

- Bu çim biçme makinesiyle birlikte kullanılması önerilmeyen bir aksesuar veya bağlantı tehlikeli olabilir. Yalnızca onaylı DeWALT aksesuarlarını kullanın.
- Çim biçme makinesini çalıştırırken asla ayakucunda yükselmeyin. Çim biçme makinesini çalıştırırken daima yere düzgün ve dengeli basmaya dikkat edin.
- Biçme işlemini eğimli yüzeylerde aşağı ve yukarı doğru değil yatay hareketlerle yapın. Eğimli yerlerde yönünüzü değiştirirken çok dikkatli olun.
- Deliklere, oluklara, tümseklerle, taşlara veya diğer görünmeyen cisimlere dikkat edin. Düzgün olmayan arazi kayma veya düşmeye neden olabilir. Uzun çimler engelleri gizleyebilir.
- Islak çimlerde veya aşırı dik eğimi olan alanlarda biçme işlemi yapmayın. Yere düzgün basılmaması kayma veya düşmeye neden olabilir.
- Dik iniş, hendek veya toprak dolgu yakınlarında biçme işlemi yapmayın. Ayağınız kayabilir veya dengeyi kaydedebilirsiniz.
- Depoya kaldırmadan önce makinenin tamamen soğumasını sağlayın.
- Fişi prizden çekin ve bataryayı makineden ayırın. Aşağıdaki durumlarda tüm hareketli parçaların tam olarak durduğundan emin olun:
  - Makinenin yanından ayrıldığınızda;
  - Bir tıkanıklığı temizlemeden önce;
  - Cihazı kontrol etmeden, temizlemeden veya üzerinde çalışmadan önce.

### Başkalarının Güvenliği

- Bu cihaz, güvenliklerinden sorumlu kişi gözetiminde cihazın kullanımı hakkında bilgi verilmeksizin, fiziksel (çocuklar dahil), duyuşsal veya zihinsel kapasitesi sınırlı veya yeterli deneyim ve bilgiye sahip olmayan kişiler tarafından kullanılmalıdır.
- Cihazla oynamadıklarından emin olmak için çocuklar gözetim altında tutulmalıdır.
- Yabancı bir nesneye çarptıktan sonra cihazı hasar açısından kontrol edin ve gerekirse onarım yapın.

### Diğer Riskler

İlgili güvenlik düzenlemelerinin uygulanması ve güvenlik cihazlarının kullanılmasına rağmen, bazı risklerden kaçınmak mümkün değildir. Bunlar:

- Dönen/hareket eden parçalara dokunulmasından kaynaklanan yaralanmalar.
- Parça, bıçak veya aksesuar değiştirilirken ortaya çıkan yaralanmalar.
- Bir aracı uzun süre kullanılmasından kaynaklanan yaralanmalar. Bir aleti uzun süre kullanırken düzenli molalar verdiğinizden emin olun.
- İşitme kaybı.
- Aletini kullanırken ortaya çıkan tozu soluma kaynaklı sağlık tehlikeleri (örneğin, ahşapla, özellikle de meşe, kayın ve MDF ile çalışırken).
- Sıçrayan parçacıklar kaynaklı yaralanma riski.
- Hiçbir zaman cihazı motor çalışırken kaldırmayın veya taşımayın.

- Çalışma sırasında ısınan aksesuarlardan kaynaklanan yanık tehlikesi.

### BU TALİMATLARI SAKLAYIN

### Şarj cihazları

DeWALT şarj cihazları herhangi bir ayar gerektirmez ve çalıştırılması mümkün olduğunca kolay olacak şekilde tasarlanmıştır.

### Elektrik Emniyeti

Elektrik motoru sadece tek bir voltaj için tasarlanmıştır. Her zaman batarya voltajının, aletin üretim etiketinde voltaja aynı olup olmadığını kontrol edin. Aynı zamanda şarj aleti voltajının ana şebeke voltajınızla aynı olduğundan emin olun.



DeWALT şarj cihazınız, EN60335 uyarınca çift yalıtımlıdır; bu nedenle, topraklama kablosuna gerek yoktur.

Kablosu hasarlıysa, yalnızca DeWALT veya yetkili bir servis tarafından değiştirilmelidir.

### Uzatma Kablosu Kullanılması

Uzatma kablosu gerçekten gerekmedikçe kullanılmamalıdır. Şarj aletinizin giriş gücüne (bkz. **Teknik Özellikleri**) uygun, onaylı bir uzatma kablosu kullanın. Minimum iletken ebadı 1 mm<sup>2</sup> ve maksimum uzunluk 30 m'dir.

Bir kablo makarası kullanırken, her zaman kabloyu tamamen makaradan çıkarın.

### Tüm Batarya Şarj Cihazları için Önemli Güvenlik Talimatları

**TALİMATLARI SAKLAYIN:** Bu kılavuz, uyumlu bataryalar için önemli güvenlik ve çalıştırma talimatları içerir (bkz. **Teknik Özellikleri**). Şarj cihazını kullanmadan önce şarj cihazının, bataryanın ve bu bataryanın takıldığı ürünün üzerindeki talimatları ve uyarıcı işaretleri okuyun.



**UYARI:** Elektrik çarpması tehlikesi. Şarj cihazının içine sıvı kaçmasına izin vermeyin. Elektrik çarpmasına neden olabilir.



**UYARI:** 30 mA veya daha düşük kaçak akım değerine sahip bir kaçak akım rölesi kullanılmasını öneriyoruz.



**DİKKAT:** Yanma tehlikesi. Yaralanma riskini azaltmak için yalnızca DeWALT marka şarj edilebilir bataryaları şarj edin. Diğer batarya türleri patlayarak yaralanmaya ve hasara neden olabilir.



**DİKKAT:** Cihazla oynamadıklarından emin olmak için çocuklar gözetim altında tutulmalıdır.

**İKAZ:** Şarj aletinin güç kaynağına bağlı olduğu bazı durumlarda, şarj aletinin içinde açıkta kalan şarj uçları yabancı maddelerle kısa devre yapabilir. Bunlarla sınırlı olmamak üzere çelik yüzü, alüminyum folyo veya benzeri metal parçacıkları gibi iletken özelliğe sahip yabancı maddeler şarj aletinin yuvalarından uzak tutulmalıdır. Yuvalarda batarya yokken şarj cihazını daima güç kaynağından çıkarın. Temizlik öncesinde şarj cihazının fişini çekin.

- **Bataryayı bu kılavuzdaki şarj cihazlarının haricinde herhangi bir şarj cihazıyla şarj etmeye ÇALIŞMAYIN.**

Şarj cihazı ve batarya özel olarak birlikte çalışacak şekilde tasarlanmıştır.

- **Bu şarj cihazları, DEWALT şarj edilebilir bataryaları şarj etmek dışında bir amaç için tasarlanmamıştır.** Başka kullanımlar yangın veya elektrik çarpmasına yol açabilir.
- **Şarj cihazını yağmura veya kara maruz bırakmayın.**
- **Şarj cihazını prizden çekerken kablosundan değil fişinden çekin.** Bu, fiş ve kablounun hasar görme riskini azaltır.
- **Kablounun; üzerine basılmayacak, ayağa dolaşmayacak veya başka bir şekilde hasar ve gerginliğe maruz kalmayacak şekilde yerleştirildiğinden emin olun.**
- **Kesinlikle gerekli olmadıkça uzatma kablosu kullanmayın.** Yanlış uzatma kablosu kullanımı yangın, elektrik çarpması veya elektrik şokuna neden olabilir.
- **Şarj cihazının üzerine herhangi bir eşya koymayın veya şarj cihazını havalandırma deliklerini kapatıp aşırı ıst sıcaklığa neden olabilecek yumuşak bir yüzeye yerleştirmeyin.** Şarj cihazını herhangi bir ısı kaynağından uzaktaki bir yere koyun. Şarj cihazı muhafazanın üstündeki ve altındaki delikler aracılığıyla havalandırılır.
- **Kablosu veya fişi hasarlı bir şarj cihazını kullanmayın—** bunların hemen değiştirilmesini sağlayın.
- **Şarj cihazını sert bir darbe aldıysa, düştüyse veya herhangi bir şekilde hasar gördüyse çalıştırmayın.** Yetkili bir servise götürün.
- **Şarj cihazını kendiniz parçalarına ayırmayın; servis veya onarım gerektiğinde yetkili bir servis merkezine götürün.** Yanlış yeniden takma elektrik çarpmasına veya yangına yol açabilir.
- **Güç kablounun hasar görmesi halinde, kablo herhangi bir tehlikenin önlenmesi için üretici, servis birimi veya benzer yetkili bir kişi tarafından derhal değiştirilmelidir.**
- **Herhangi bir temizlik yapmadan önce şarj cihazını prizden çekin.** Bu, elektrik çarpması riskini azaltır. Bataryayı çıkartmak bu riski azaltmaz.
- **KESİNLİKLE** iki şarj cihazını birbirine bağlamaya çalışmayın.
- **Şarj cihazı, standart 230V ev tipi elektrik gücüyle çalışmak üzere tasarlanmıştır. Cihazı başka bir voltajla kullanmaya çalışmayın.** Bu, araç şarj cihazı için geçerli değildir.

## Bir Bataryanın Şarj Edilmesi (Şek. [Fig.] B)

1. Bataryayı takmadan önce şarj cihazını uygun prize takın.
2. Bataryayı **26** şarj cihazına takın, bataryanın şarj cihazına tamamen oturduğundan emin olun. Devamlı yanıp sönen kırmızı (şarj oluyor) ışık, şarj işleminin başladığını gösterir.
3. Şarjın tamamlandığı, kırmızı ışığın sürekli yanmasıyla belirtilir. Batarya tam olarak şarj edildikten sonra hemen kullanılabilir veya şarj cihazından bırakılabilir. Bataryayı şarj cihazından çıkarmak için, bataryanın üzerindeki batarya serbest bırakma düğmesine **27** basın.

**NOT:** Lityum iyon bataryalardan maksimum performans almak ve bataryaların kullanım ömrünü uzatmak için, ilk kullanım öncesinde tam olarak şarj edin.

## Şarj Cihazının Çalışması

Bataryanın şarj durumu için aşağıdaki göstergelere bakın.

### Şarj Göstergeleri



\*Bu işlem esnasında kırmızı ışık yanıp sönmeye devam edecek, fakat bir sarı ışık da yanacaktır. Batarya uygun bir sıcaklığa ulaştığında, sarı ışık sönecek ve şarj aleti şarj işlemine devam edecektir.

Uyumlu şarj cihazı arızalı bir bataryayı şarj etmeyecektir. Şarj cihazının ışığı yanmadığında batarya arızalıdır.

**NOT:** Bu, aynı zamanda şarj cihazının arızalı olduğu anlamına da gelebilir.

Şarj cihazı bir sorun gösteriyorsa, şarj cihazını ve akü takımını test edilmek üzere yetkili bir servis merkezine gönderin.

### Sıcak/Soğuk Batarya Gecikmesi

Şarj aleti çok sıcak veya çok soğuk bir bataryayı tespit ettiğinde, otomatik olarak Sıcak/Soğuk Batarya Gecikmesini başlatır ve batarya uygun sıcaklığa gelene kadar şarjı durdurur. Şarj aleti sonrasında otomatik olarak şarj moduna geçer. Bu özellik, maksimum batarya ömrü sağlar.

Soğuk bir batarya sıcak bir bataryaya göre daha yavaş bir hızla şarj olacaktır. Batarya tüm şarj döngüsü boyunca daha yavaş bir hızda şarj olacaktır ve batarya ısındığında bile maksimum şarj oranına geri dönmeyecektir.

DCB118 şarj cihazında bataryayı soğutmak için tasarlanmış bir dahili fan bulunmaktadır. Bataryanın soğutulması gerektiğinde bu fan otomatik olarak devreye girecektir. Fan doğru şekilde çalışmıyorsa veya havalandırma yuvaları tıkanmışsa şarj cihazını kesinlikle kullanmayın. Şarj cihazının içerisine yabancı maddelerin girmesine izin vermeyin.

### Elektronik Koruma Sistemi

XR Li-Ion cihazlar; aşırı yük, aşırı ısınma veya tamamen boşalmadan koruyacak bir Elektronik Koruma Sistemine sahip olacak şekilde tasarlanmıştır.

Elektronik Koruma Sistemi devreye girerse alet otomatik olarak kapatılacaktır. Bu durum gerçekleşirse lityum iyon bataryayı tamamen şarj olana dek bir şarj cihazında tutun.

### Duvara Montaj

Bu şarj cihazları duvara monte edilebilir veya bir masa veya çalışma tezgahı üzerinde yukarı doğru durabilir şekilde tasarlanmıştır. Duvara monte edilecekse şarj cihazını bir elektrik prizinin yakınında veya bir köşe veya hava akımını engelleyebilecek diğer engellerden uzakta konumlandırın. Şarj cihazının arka tarafını montaj vidalarının duvar üzerindeki yerini belirlemek amacıyla şablon olarak kullanın. Şarj cihazını (ayrıca satın alınır) en az 25,4 mm uzunluğa ve 7–9 mm'lik çapa sahip, vidalandığında vidanın yaklaşık 5,5 mm'lik kısmının açıkta olduğu bir optimal derinlik bırakacak şekilde aħşap üzerine monte edin. Şarj cihazının arkasındaki yuvaları vidaların açıkta olan kısımlarıyla hizalayın ve onları yuvalara tam olarak oturtun.

### Şarj Cihazı Temizlik Talimatları



**UYARI: Elektrik çarpması tehlikesi. Temizlik öncesinde AC çıkışı bağlantısını kesin.** Şarj cihazının dış yüzündeki kir ve yağ, bir bez parçası ya da metal olmayan bir fırça kullanılarak temizlenebilir. Su veya temizlik solüsyonu kullanmayın. Aletin içine herhangi bir sıvının girmesine izin vermeyin; aletin herhangi bir parçasını bir sıvı içine daldırmayın.

## Akü

### Tüm Aküler İçin Önemli Güvenlik Talimatları

Yedek aküleri sipariş ederken, katalog numarasını ve voltajı eklediğinizden emin olun.

Akü, kutudan şarjı dolu olarak çıkmaz. Aküyü ve şarj cihazını kullanmadan önce, aşağıdaki güvenlik talimatlarını dikkatlice okuyun. Daha sonra belirtilen şarj işlemlerini uygulayın.

### TÜM TALİMATLARI OKUYUN

- **Aküyü yanıcı sıvılar, gazlar ve tozların bulunduğu yerler gibi yanıcı ortamlarda şarj etmeyin veya kullanmayın.**

Aküyü şarj cihazına takmak veya cihazdan çıkarmak toz veya dumanları tutuşturabilir.

- **Aküyü şarj cihazının içine doğru zorlamayın. Akü kırılarak ciddi kişisel yaralanmaya neden olabileceğinden akünün üzerinde hiçbir şekilde uyumsuz bir şarj cihazına uydurmak için değişiklik yapmayın.**
- Aküleri yalnızca DEWALT şarj cihazlarında şarj edin.
- Su veya diğer sıvıları sıçratmayın veya bunlara DALDIRMAYIN.
- **Aleti ve bataryayı, sıcaklığın 4 °C'nin (39,2 °F) altına düşüğü (örneğin, kışın külebeler veya metal yapıların dışında) veya 40 °C'nin (104 °F) üzerine ulaştığı yerlerde (örneğin, yazın külebeler veya metal yapıların dışında) depolamayın veya kullanmayın.**
- **Önemli ölçüde hasarlı veya tamamen eskimiş olsa bile aküyü ateşe atmayın.** Akü ateşe atılırsa patlayabilir. Lityum iyon aküler yanınca zehirli buharlar ve materyaller açığa çıkar.
- **Akü içeriği cildinizle temas ederse, etkilenen alanı derhal yumuşak bir sabun ve suyla yıkayın.** Akü sıvısı gözlerinize bulaşırsa, gözünüzü açık tutarak 15 dakika boyunca veya tahriş hissi geçene kadar suyla yıkayın. Tıbbi yardım gerekirse, akü elektroliti sıvı organik karbonatlar ve lityum tuzları karışımından oluşmaktadır.
- **Açılan akü hücrelerinin içeriği soldukunu yoluyla tahriş edebilir.** Ortama temiz hava girmesine sağlayın. Belirtiler geçmezse tıbbi yardım alın.



**UYARI: Yanık tehlikesi.** Akü sıvısı kıvılcıma veya ateşe maruz kalırsa yanıcı olabilir.



**UYARI: Aküyü hiçbir nedenle asla açmayın.** Akünün muhafazası çatırsa veya hasar görürse, şarj cihazına takmayın. Aküyü çarpmayın, düşürmeyin veya pakete hasar vermeyin. Sert bir darbe almış, düşmüş, çignenmiş veya herhangi bir şekilde hasar görmüş (örn. çiviyle delinmiş, çekiçle vurulmuş veya üzerine basılmış) bir aküyü veya şarj cihazını kullanmayın. Elektrik çarpmasına yol açabilir. Hasarlı aküler geri dönüşüm için servis merkezine gönderilmelidir.



**UYARI: Yangın tehlikesi. Bataryayı metal nesnelerin batarya terminallerine değmeyecekleri şekilde saklayın veya taşıyın.** Örneğin, bataryayı içerisinde gevşek çiviler, vidalar, anahtarlar vb. bulunan kayışlı taşıyıcı, cep, alet kutuları, ürün kiti kutuları, çekmece vb. içerisine koymayın.



**DİKKAT: Aleti kullanmadığınız zaman, devrilme veya düşme tehlikesine yol açmayacağı dengeli bir yüzeye yan tarafının üzerine yerleştirin.** Büyük akülere sahip bazı aletler akünün üzerinde dik durabilir, ancak bunlar kolayca devrilebilir.

### Nakliyat



**UYARI: Yangın tehlikesi.** Batarya nakliyatında, batarya kutuplarının istemsiz şekilde iletken maddelerle temas ederek yangına sebep vermesi ihtimali vardır. Batarya nakliyatı yaparken, batarya kutuplarının iyi korunduğundan ve kutuplarla temas edip kısa devreye sebep olabilecek maddelerden iyi şekilde izole edildiğinden emin olun. **NOT:** Lityum-iyon piller kontrol edilmiş bagaja konmamalıdır.

DEWALT bataryalar, Tehlikeli Maddelerin Nakliyesi Hakkında BM Tavsiyeleri; Uluslararası Hava Taşımacılığı Birliği (IATA) Tehlikeli Madde Düzenlemeleri, Uluslararası Deniz Taşımacılığı Tehlikeli Madde (IMDG) Düzenlemeleri ve Uluslararası Karayoluyla Tehlikeli madde Taşıma Konulu Avrupa Anlaşması içeriklerinde belirtilen sektörel ve hukuki standartların tüm düzenlemeleriyle uyumludur. Lityum-iyon bataryalar, Tehlikeli Madde Taşımacılığı Kılavuzu Testleri ve Kriterleri Hakkındaki BM Tavsiyelerinin 38,3. bölümüne kadar test edilmiştir.

Çoğu durumda bir DEWALT bataryanın nakliyesinin tam olarak düzenlenmiş bir Sınıf 9 Tehlikeli Maddeler kapsamında sınıflandırılması beklenir. Genelde sadece 100 Watt Saat (Wh) üzeri bir enerji değerine sahip bir lityum iyon bataryayı içeren taşıma işlemlerinin tam olarak düzenlenmiş bir Sınıf 9 Tehlikeli Maddeler kapsamında sınıflandırılarak yapılması gerekmektedir. Tüm lityum iyon bataryalarda ambalajın üzerinde Watt Saati değeri mevcuttur. Buna ilave olarak, düzenlemedeki karışıklıklar nedeniyle, DEWALT lityum iyon bataryaların Watt Saati değeri göz önünde bulundurulmaksızın havayolu kargosuyla te başına taşınmasını önermez. Bataryası bulunan aletlerin (kombo setler) havayoluyla nakliyesi ancak bataryanın sahip olduğu Watt Saati değerinin 100 Watt Saatinde yüksek olmaması şartıyla yapılabilir.

Nakliyat kapsam dışında da kalsa, tamamen düzenlenmiş de olsa, paketleme, etiketleme ve belgeleme gereklilikleri hakkındaki son düzenlemeleri takip etmek nakliyatçıların sorumluluğudur.

Kılavuzun bu bölümünde bulunan bilgiler iyi niyetle yazılmıştır ve kılavuzun hazırlandığı tarih itibarıyla doğru olduğuna inanılmaktadır. Fakat, sözlü veya yazımla hiçbir garanti verilmemektedir. Gerçekleştirdiği işlemlerin geçerli düzenlemelerle uyumlu olduğundan emin olmak alıcının sorumluluğundadır.

### Saklama Önerileri

1. En iyi saklama ortamı serin ve kuru, doğrudan güneş ışığı almayan, aşırı sıcak ve soğuk olmayan yerlerdir. En uygun

akü performansı ve ömrü için kullanımda değilken aküleri oda sıcaklığında saklayın.

- Uzun süreli saklama için, en iyi sonuç için şarj cihazından uzak serin, kuru bir yerde tamamen dolu bir akü saklamak için tavsiye edilir.

**NOT:** Aküler tamamen şarj boşalmış halinde saklanmamalıdır. Akünün kullanılmadan önce yeniden şarj edilmesi gerekir.

## Şarj Cihazı ve Akü Üzerindeki Etiketler

Bu kılavuzda kullanılan sembollere ilave olarak, şarj cihazı ve akü üzerinde bulunan etiketler aşağıdaki sembolleri belirtmektedir:



Aletle çalışmaya başlamadan önce bu kılavuzu okuyun.



Şarj süresi için **Teknik Özellikleri** bölümüne bakın.



İletken nesnelere temas etmeyin.



Hasarlı aküleri şarj etmeyin.



Suya maruz bırakmayın.



Hasarlı kabloların hemen değiştirilmesini sağlayın.



Sadece 4 °C ve 40 °C arasında şarj edin.



Yalnızca kapalı alanda kullanım içindir.



Aküleri çevremize gerekli ozeni göstererek atın.

LI-ION



DeWALT aküler, yalnızca onlar için tasarlanmış olan DeWALT şarj cihazlarında şarj edin. DeWALT aküleri haricindeki akülerin DeWALT şarj cihazlarıyla şarj edilmesi patlamalarına veya diğer tehlikeli durumların ortaya çıkmasına sebep olabilir.



Aküyü ateşe atmayın.

## Batarya Tipi

Bu bataryalar kullanılmalıdır: DCB546, DCB547, DCB547G, DCB548, DCB549. Daha fazla bilgi için **Teknik Veriler** bölümüne bakın.

## Paket İçeriği

Paket şunları içerir:

- Çim biçme makinesi
- Çim Toplama Torbası
- Yan Boşaltma Oluğu

1 Güvenlik Anahtarı

1 Kullanım kılavuzu

**NOT:** Bataryalar, şarj cihazları ve alet kutuları N modellerinde bulunmaz. Bataryalar ve şarj cihazları NT modellerinde bulunmaz. B modellerinde Bluetooth® bataryalar bulunur.

**NOT:** Bluetooth® kelimesi tescilli ve logoları Bluetooth®, SIG, Inc.'nin tescilli markalarıdır ve bunların DeWALT tarafından her türlü kullanımı lisans kapsamındadır. Diğer ticari markalar ve ticari isimler ilgili sahibine aittir.

- Nakliye sırasında alet, parçalar ve aksesuarlarda hasar oluşup oluşmadığını kontrol edin.
- Çalıştırmadan önce bu kılavuzu iyice okuyup anlamak için zaman ayırın.

## Alet Üzerindeki Etiketler

Alet üzerinde aşağıdaki semboller gösterilir:



Kullanmadan önce kullanım kılavuzunu okuyun.



Yönetmelik 2000/14/EC garanti edilen ses şiddeti.



Yağmura maruz bırakmayın.



Su püskürtmeyin.



Her zaman uygun göz koruması kullanın.



Her zaman uygun kulak koruması kullanın.



Keskin bıçaklara dikkat edin.



Ciddi yaralanma riskini önlemek için %15°/25'ten daha fazla açığa sahip eğimli yerlerde çim biçmeyin.



Eğimlerde yukarıya doğru çim biçmeyin.



Eğimlerde aşağıya doğru çim biçmeyin.



%15 °/25'ten daha az eğimli yerleri boydan boya biçin.



Çim biçme makinesini geriye doğru çekmeden önce ve çekerken daima aşağıya ve arkaya doğru bakın.



Arka kapak veya arka boşaltma kanalı yerinde olmadan makineyi çalıştırmayın.

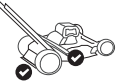

Arka kapak veya arka boşaltma kanalı yerindeyken makineyi çalıştırın.

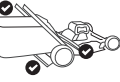

Arka kapak ve çim toplama torbası yerindeyken makineyi çalıştırın.



Biçme işleminden önce daima biçme alanını inceleyin ve bıçakla fırlatılabilecek nesnelere kaldırın.



Döner bıçaklar ciddi yaralanmaya neden olabilir. Ellerinizi ve ayaklarınızı her zaman çim biçme makinesinden ve boşaltma deliğinden uzak tutun. Bıçağın durduğundan daima emin olun. Çim tutucuyu söküp değiştirmeden, makineyi temizlemeden, bakımını yapmadan, taşımadan veya kaldırmadan önce aleti kapatmak için çember tutamağı serbest bırakın ve bıçağın dönmeyi durdurmasını bekleyin (yaklaşık 3 saniye) ve güvenlik anahtarını ve bataryaları çıkartın.



Çim tutucuyu söküp değiştirmeden, makineyi temizlemeden, bakımını yapmadan, taşımadan veya kaldırmadan önce aleti kapatın ve bıçağın dönmeyi durdurmasını bekleyin (yaklaşık 3 saniye) ve güvenlik anahtarını ve bataryaları çıkartın.



Çim biçme makinesi bıçağının isabet ettiği cisimler ciddi yaralanmalara neden olabilir. Motor çalışırken tutma kolunun arkasında durun. Çalışma sırasında insanların ve evcil hayvanların çim biçme makinesinden güvenli bir mesafede olduklarından emin olun. Kaldırım, yol, veranda ve çakıl taşı döşenmiş zeminleri geçmeden önce aleti kapatmak için çember tutamağı serbest bırakın ve bıçağın dönmeyi durdurmasını bekleyin (yaklaşık 3 saniye).



Çim biçme makinesini kullanırken çocuklardan ve etraftaki kişilerden uzak tutun.



## Tarih Kodu Konumu (Şek. E)

Üretim tarihi kodu **61** 4 haneli bir yıldan ve ardından 2 haneli bir haftadan oluşur ve 2 haneli bir fabrika kodu eklenerek uzatılır.

## Açıklama (Şekil A)

**UYARI:** Hiçbir zaman elektrikli aleti veya herhangi bir parçasını değiştirmeyin. Hasar veya yaralanmayla sonuçlanabilir.

- 1 Tek dokunuşlu tutamak
- 2 Tutamak desteği
- 3 Tutamak kilit açma düğmesi
- 4 Ana tutamak
- 5 Kol serbest bırakma düğmesi
- 6 Güvenlik anahtarı
- 7 Şalter kutusu
- 8 Çember tutamak
- 9 Kendinden tahrikli kol (yalnızca DCMWSP550)
- 10 Hız ayarı kadranı (yalnızca DCMWSP550)
- 11 Güç düğmesi
- 12 Kontrol paneli
- 13 Aşırı ısınma göstergesi
- 14 Kesme yükü metre göstergesi
- 15 Tutamak katlama göstergesi
- 16 Bıçak bileme göstergesi
- 17 Bıçak sıfırlama düğmesi
- 18 Şarj durum göstergesi
- 19 Batarya yuvası kapağı
- 20 Kesim yüksekliği ayarlama kolu
- 21 Arka kapı kapağı
- 22 Çim toplama torbası
- 23 Çim toplama torbası kolu
- 24 Malçlama kapağı
- 25 Arka boşaltma kanalı



## Kullanım Amacı

Bu çim biçme makinesi, profesyonel çim biçme uygulamaları için tasarlanmıştır.

**ISLAK KOŞULLARDA VEYA YANICI SIVI YA DA GAZLARIN MEVCUT OLDUĞU ORTAMLARDA** kullanmayın.

Bu çim biçme makinesi profesyonel bir çim bakım cihazıdır.

Çocukların aleti ellemesine **IZIN VERMEYİN**. Bu alet deneyimsiz kullanıcılar tarafından kullanılırken nezaret edilmelidir.

- **Küçük çocuklar ve engelliler.** Bu cihaz yanlarında bir gözetmen olmadan küçük çocukların ve engellilerin kullanımına uygun değildir.
- Bu ürün, güvenliklerinden sorumlu kişinin gözetiminde olmadıklarında, fiziksel (çocuklar dahil), algısal veya zihinsel kapasite kaybı yaşamış deneyimsiz, bilgisiz ve yeteneksiz kişiler tarafından kullanılmamalıdır. Çocuklar asla bu ürüne yalnız bırakılmamalıdır.

## MONTAJ VE AYARLAMALAR

**⚠ TEHLİKE: Ciddi fiziksel yaralanma riskini azaltmak için makineyi kapatın ve güvenlik anahtarını ve bataryaları herhangi bir ayarlama yapmadan veya ataşmanları ya da aksesuarları çıkarmadan/ takmadan önce çıkarın.** Yanlışlıkla çalıştırma yaralanmaya yol açabilir.

### Tek Dokunuşlu Tutamak Ayarları (Şekil D, E)

Çim biçme makinesi depolama konumunda taşınır. Devam etmeden önce tek dokunuşlu tutamağı ① çalışma konumuna getirmeniz gerekir.

### Tek Dokunuşlu Tutamağın Kaldırılması (Şekil D, E)

1. Tek dokunuşlu tutamağın ① saklama konumundaki kilidini açmak için tutamaç kili açma düğmesini sıkın ③.  
**NOT:** Tutamak kilidi açma düğmesi ③ tutamak desteğinin arkasında yer alır ②.  
**NOT:** Ana tutamak ④ tek dokunuşlu tutamak saklama konumundan kaldırılmadan önce ① şekilde gösterildiği gibi tek dokunuşlu tutamak borularının her iki yanından hafifçe dışarı çıkmalıdır.
2. Tek dokunuşlu tutamağı ① kilitli konuma yükseltin. Devam etmeden önce klik sesinin gelmesini bekleyin ve tek dokunuşlu tutamağın ① konumuna kilitlendiğinden emin olun.
3. Ana tutamağı ④ bir dizi klik sesi duyulana kadar dışarı doğru uzatın. Tek dokunuşlu tutamaç ① şimdi çalışma konumundadır.  
**NOT:** Kabloyu sıkıştırmamaya, çekmemeye veya germemeye dikkat edin 28.

### Ana Tutamak Yüksekliğinin Ayarlanması (Şekil F)

Ana tutamak ④ daha uzun boylu kullanıcılara uyum sağlamak için uzar.

1. Ana tutamağı ④ alt yükseklik konuma uzatmak için tutamak serbest bırakma düğmesine basın ⑤ ve ana tutamağı, klik sesi duyulana kadar tutamak desteğinden ② çekin. Klik sesi, tutamağın alt yükseklik konumda kilitlendiği anlamına gelir.

**NOT:** Tutamak serbest bırakma düğmesi ⑤ tutamak desteğinin alt kısmında yer alır ②.

2. Ana tutamağı ④ üst yükseklik konumuna uzatmak için tutamak serbest bırakma düğmesine basın ⑤ ve ana tutamağı, klik sesi duyulana kadar tutamak desteğinden ② çekin. Klik sesi, tutamağın üst yükseklik konumda kilitlendiği anlamına gelir.
3. Devam etmeden önce ana tutamağın ④ konuma kilitlendiğinden emin olun.  
**NOT:** Batarya ②6 ve güvenlik anahtarını ⑥ takıldığında ve çember tutamağı ⑧ çekildiğinde, tutamak katlama göstergesi ①5 tek dokunuşlu tutamak ① konumunda kilitli değilse yanacaktır.
4. Ana tutamağı ④ alt yükseklik konumuna geri çekmek için tutamak serbest bırakma düğmesine basın ⑤ ve ana tutamağı ④ el desteğine doğru ② bir **klik sesi duyulana kadar** itin. Klik sesi, tutamağın alt yükseklik konumda kilitlendiği anlamına gelir.
5. Devam etmeden önce ana tutamağın ④ konuma kilitlendiğinden emin olun.

### Saklama Modu (Şekil G-L)

**⚠ TEHLİKE: BATARYANIN ÇIKARTILMASI VEYA TAKILMASI ÖNCESİNDE DEVREYE GİRMEİNİN ÖNLENMESİ İÇİN GÜVENLİK ANAHTARININ ÇIKARTILDIĞINDAN EMİN OLUN.**

**⚠ TEHLİKE: Üniteyi kapatın, güvenlik anahtarını ve bataryayı çıkarın.**

1. Ana tutamağı geri çekmek için ④, tutamak serbest bırakma düğmesine basın ⑤ ve ana tutamağı ④ el desteğine doğru ② iki klik sesi duyulana kadar itin. Klik sesi, tutamağın konumda kilitlendiği anlamına gelir. Ana tutamak ④ tutamak desteğine tamamen oturmalıdır.  
**NOT:** Ana tutamak ④ tutamak pencerelerine tamamen bağlanmalıdır ②9. Şekilde gösterildikleri gibi bağlanmadıysa G, ana tutamağı ④ tutamak desteğine doğru ② iki klik sesi duyulana ve tutamak pencerelerinin iki tarafı da ②9 şekilde gösterildiği gibi kapanana kadar itin H.  
**NOT:** Tek dokunuşlu tutamağın arkasında iki saklama mandalı vardır, ③0 tek dokunuşlu tutamağı ① şekilde gösterildiği gibi saklama konumuna J indirmeden önce, tek dokunuşlu tutamak ① borularının dışarı doğru çıktığından emin olun.
2. Tek dokunuşlu tutamağı ① ön tekerlere doğru katlayarak ③2 saklama konumuna getirin. İki saklama mandalı ③0 saklama yuvalarına doğru ③1 şekilde gösterildiği gibi kayarken iki klik sesinin gelmesini bekleyin K.
3. Devam etmeden önce tek dokunuşlu tutamağın ① konuma kilitlendiğinden emin olun.
4. Çim biçme makinesi, Şekilde gösterildiği gibi, toplama torbası çıkarılmış olarak ayakta veya tekerlekleri üzerinde düz olarak depoya kaldırılabilir L.  
**NOT:** Kabloyu sıkıştırmamaya, çekmemeye veya germemeye dikkat edin 28.

## Çim Toplama Torbası (Şekil M)

**TEHLİKE:** Üniteyi kapatın, güvenlik anahtarını ve bataryayı çıkartın.

1. Arka kapı kapağını kaldırın **21**, malçlama kapağını çıkarın **24** ve çim toplama torbasını **22** çim biçme makinesine takın. Burada torba çıkıntılarını **33** tutamak braketlerinin plastik yüzeylerinin içerisinde bulunan yuvalara **39** kaydırın. Ardından arka kapağı alçaltın **21**.
- NOT:** Takılıysa arka boşaltma kanalını çıkarın **25** ve çim toplama torbası takılmadan önce arka kapı kapağının **21** tamamen yukarıda olduğundan emin olun **22**.

## Malçlama (Şekil N)

**TEHLİKE:** Üniteyi kapatın, güvenlik anahtarını ve bataryayı çıkartın.

1. Çim biçme makinesini malçlama modunda çalıştırmak için çim toplama torbasını **22** veya arka boşaltma kanalını çıkarın **25**.
2. Arka kapı kapağını kaldırın **21** ve malçlama kapağını **24** tamamen çim biçme makinesinin içine kaydırın.
3. Pimlerin **35** (malçlama kapağı üzerinde bulunan) **24** çim biçme makinesi üzerindeki yuvalara **36** şekilde gösterildiği gibi takıldığından emin olun N.
4. Arka kapı kapağının **21** kapalı olduğundan emin olun.

## Yandan Boşaltma (Şekil O)

**TEHLİKE:** Üniteyi kapatın, güvenlik anahtarını ve bataryayı çıkartın.

1. Çim biçme makinesini yandan boşaltma modunda çalıştırmak için çim toplama torbasını **22** çıkartın.
- NOT:** Takılıysa malçlama kapağını çıkarın **24**.
2. Arka kapı kapağını kaldırın **21** ve arka boşaltma kanalını **25** çim biçme makinesine takıp soldaki yuvayı şekilde gösterildiği gibi devreye alın O.
3. Arka kapı kapağını serbest bırakın **21** ve arka boşaltma kanalının **25** çim biçme makinesine çalıştırılmadan önce yerine sabitlendiğinden emin olun.

## Biçici Yüksekliğinin Ayarlanması (Şekil P)

Kesme yüksekliği, kesme yüksekliği ayar kolu **20** ile ayarlanır.

**NOT:** Hangi yükseklikte biçileceğinden emin değilseniz, kesim yüksekliği ayar kolunu **20** en üst konuma getirerek biçmeye başlayın ve yüksekliği uygulamanız için gerektiği şekilde ayarlayın.

## Kesme Yüksekliğini Ayarlamak İçin

1. Kesim yükseklik ayar kolunu **20** kilitleme çentiğinden **37** dışarı çekin.
2. Kesim yüksekliğini artırmak için kesim yüksekliği ayarlama kolunu **20** çim biçme makinesinin arkasına doğru hareket ettirin.
3. Kesim yüksekliğini artırmak için kesim yüksekliği ayarlama kolunu **20** çim biçme makinesinin önüne doğru hareket ettirin.
4. Kesim yüksekliği ayarlama kolunu **20** kilitleme çentiklerinden **37** birine itin.

## ÇALIŞMA

**TEHLİKE:** Ciddi fiziksel yaralanma riskini azaltmak için makineyi kapatın ve güvenlik anahtarını ve bataryaları herhangi bir ayarlama yapmadan veya atışmanları ya da aksesuarları çıkarmadan/ takmadan önce çıkarın. Yanlışlıkla çalıştırma yaralanmaya yol açabilir.

## Doğru El Pozisyonu (Şek. Q, R)

- UYARI:** Ciddi yaralanma riskini azaltmak için, **DAIMA** şekilde gösterilen uygun el pozisyonunu kullanın.
- UYARI:** Ciddi yaralanma riskini azaltmak için, ani tepki ihtimaline karşı aleti **DAIMA** sıkıca tutun.

## DCMWP500

Doğru el pozisyonu iki elin de ana tutamak **4** ve çember tutamak **8** üzerinde olduğu pozisyonudur, bkz. ŞekilQ.

## DCMWSP550

Doğru el pozisyonu, kendinden tahrikli modda değilken iki elin ana tutamak **4** ve çember tutamağı **8** birlikte kavramasını ve kendinden tahrikli moddayken her iki elin ana tutamak, çember tutamak ve kendinden tahrikli kolu **9** birlikte kavranmasını gerektirir, bkz. ŞekilR.

## ÇİM BİÇME MAKİNESİNİZİ ÇALIŞTIRMADAN ÖNCE BU KILAVUZU OKUYUN

Bileşenlerin tam listesi için bu kılavuzun başındaki A Şekle başvurun. Bu kılavuzu ileride bakmak üzere muhafaza edin.

**TEHLİKE:** Keskin ve hareketli bıçak. Arka kapı yay geriliymiyle kapanmıyorsa ciddi yaralanmalara neden olmamak için çim biçme makinesini malç modunda çalıştırmayın. Makinenizi tamir için en yakın servis merkezine götürün.

**TEHLİKE:** Tutamak yerine kilitlemedikçe makineyi çalıştırmayın.

**TEHLİKE:** Keskin ve hareketli bıçak. Ağır yaralanmaya neden olabileceği için çim toplama torbası üzerindeki torba çıkıntılarını düzgün biçimde makineye oturmadiğçe ve arka kapı çim toplama torbasının üst tarafına sıkıca dayanmadıkça çim biçme makinesini torbada biriktirme modunda çalıştırmayın.

**TEHLİKE:** Keskin ve hareketli bıçak. Arka boşaltma kanalı, arka kapı kapağı sıkıca ona dayanacak şekilde takılmadığı sürece çim biçme makinesini yan boşaltma modunda çalıştırmayın.

**UYARI:** Çim biçme makinesi kendi hızıyla çalışmalıdır. Aşırı yüklemeyin.

## Bataryaların Takılması ve Sökülmesi (Şekil S)

**TEHLİKE:** BATARYANIN ÇIKARTILMASI VEYA TAKILMASI ÖNCESİNDE DEVREYE GİRMENİN ÖNLENMESİ İÇİN GÜVENLİK ANAHTARININ ÇIKARTILDIĞINDAN EMİN OLUN.

Çim biçme makinesinin kapanması ve aşırı ısınma göstergesinin **13** yanıp sönməsi, bataryanın yüksek sıcaklık

sınırına ulaştığı anlamına gelir, bu da sık çimlerin biçilmesi nedeniyle meydana gelebilir. Bu meydana gelirse bataryanın soğumasına izin verin makine gövdesi daha yükseğe ayarlanmış şekilde kesime devam edin.

**NOT:** En iyi sonucu almak için, bataryanın tamamen şarj edildiğinden emin olun.

### Bataryanın Takılması

1. Batarya yuvası kapağını **19** kaldırıp yukarıda tutarak batarya bağlantı noktalarını **38** görün.
2. Bir yerine oturma sesi duyulana kadar bataryayı **26** batarya yuvasına **38** kaydırın (Şekil S).

**NOT:** Bataryanın yerine tam olarak oturduğundan ve tam yerleştiğinden emin olun.

3. Batarya yuvası kapağını kapatın **19**. Çim biçme makinesini çalıştırmadan önce batarya yuvası kapağının tamamen kapalı olduğundan emin olun.

### Bataryanın Çıkarılması

1. Batarya yuvası kapağını **19** kaldırıp yukarıda tutarak batarya bağlantı noktalarını **38** görün.
2. Batarya serbest bırakma düğmesine basın **27** bataryayı **26** batarya yuvasından çıkarın.

### Enerji Göstergeli Bataryalar (Şek. C)

Bazı DEWALT bataryalarda, üç yeşil LED lambasından oluşan ve bataryada kalan şarj seviyesini gösteren bir güç göstergesi bulunur.

Enerji göstergesini devreye sokmak için enerji göstergesi düğmesine **62** basın ve basılı tutun. Üç yeşil LED lambasının bir kombinasyonu kalan şarj seviyesini gösterecek şekilde yanacaktır. Bataryadaki şarj seviyesi kullanılabilir limitin altındayken, enerji göstergesi yanmaz ve bataryanın şarj edilmesi gerekir.

**NOT:** Enerji göstergesi sadece bataryada kalan şarjın bir göstergesidir. Bu gösterge, aletin işlevselliğini göstermez ve ürün bileşenlerine, sıcaklığa ve son kullanıcı uygulamasına göre farklılık gösterebilir.

### Güvenlik Anahtarı (Şekil T)



**TEHLİKE: Keskin ve hareketli bıçak.** Akülü çim biçme makinenizin yanlışlıkla çalıştırılmasını veya izinsiz olarak kullanılmasını önlemek için makineye bir çıkartılabilir güvenlik anahtarı dahil edilmiştir. Güvenlik anahtarı çıkarıldığında çim biçme makinesi tamamen devre dışı kalacaktır.



**TEHLİKE: Döner bıçaklar ciddi yaralanmaya neden olabilir.** Ciddi yaralanmaları önlemek için, başında kimse yokken ya da şarj, temizlik, servis, nakliye, kaldırma veya makineyi depoya kaldırma sırasında makineyi kapatın, güvenlik anahtarı ve bataryayı çıkartın.

1. Güvenlik anahtarını **6** anahtar tutamağının üzerindeki **50**, anahtar yuvasına tam olarak oturana kadar yerleştirin **4**, A **50** bkz. Şekil T.
2. Çim biçme makinesi artık çalışır durumdadır.

### LED Pano Göstergeleri (Şekil A, U)

Kontrol paneli 12 şarj göstergesini, kesme yükü metre göstergesini, aşırı ısınma göstergesini, tutamak katlama göstergesini, bıçak bileme göstergesi ve sıfırlama düğmesini içerir.

### Şarj Durum Göstergesi (Şekil U)



DCMWP500 ve DCMWSP550 bir şarj durumu göstergesine sahiptir. Bu, kullanım sırasında bataryadaki mevcut şarj seviyesini görüntüler. Ürün bileşenleri, sıcaklık ve son kullanıcı uygulamasına dayalı varyasyonlarına tabi olan alet işlevselliğini göstermez.

- Şarj durum göstergesi LED'leri **18** yanarak bataryanın şarj yüzdesini gösterir.
- Tüm 5 şarj durum göstergesi LED'leri **18** yandığında, batarya tamamen dolmuştur
- Bir şarj durum göstergesi LED'i **18** yandığında şarj azdır ve bataryanın şarjı bittiğinde tekrar yanar. Bataryayı çıkarın ve şarj edin.

### Şarj Durum Göstergesi LED Durumu

	ŞARJ SEVİYESİ	ŞARJ DURUM GÖSTERGESİ LED RENGİ
	%85 - %100	Beyaz
	%70 - %85	Beyaz
	%50 - %70	Beyaz
	%25 - %50	Beyaz
	≤%25	Beyaz
	Düşük pil kapanma	Yanıp sönen beyaz

## Tutamak Katlama Göstergesi (Şekil U)



Tutamak katlama göstergesi **15** tek dokunuşlu tutamak **1** çalışma konumunda devrede olmadığından güvenlik anahtarı **6** ve batarya **26** takılı olduğunda ve çekme tutamağı **8** çekili olduğunda yanar. Tutamak katlama göstergesini temizlemek için **(15)**, bu kılavuzdaki **Tek Dokunuşlu Tutamak** bölümüne başvurun.

## Kesme Yükü Metre Göstergesi (Fig. U)

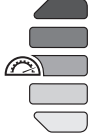

Kesme yükü metre göstergesi **14** çim biçme sırasında beyaz, sarı veya kırmızı yanar.

- Beyaz düşük kesme yükü anlamına gelir.
- Sarı orta derecede kesme yükü anlamına gelir.
- Kırmızı yüksek kesme yükü anlamına gelir. Biçme sırasında uzun süreli yük varsa çalışma süresi kısalmaktadır.

## Aşırı Isınma Göstergesi (Şekil U)



- Aşırı ısınma göstergesi **13** önce sarı yanıp sonra yanıp sönmekle çalışma sırasında batarya veya motorun aşırı yüklendiğini gösterecektir.
- Aşırı ısınma göstergesi **13** modül yüksek sıcaklığa ulaştığında önce kırmızı yanıp sonra yanıp sönecektir.
- Aşırı ısınma göstergesini temizlemek için **(13)**, batarya ve çim biçme makinesinin soğumasına izin verin. Soğuduğunda çim biçme makinesini yeniden başlatın ve makine gövdesi daha yükseğe ayarlanmış şekilde kesime devam edin.

## Biçak Bileme Göstergesi (Şekil U)



Biçak bileme göstergesi **16** bıçakların servis ihtiyacı olduğunda yanacaktır. Bıçakları bileyin veya değiştirin, bu kılavuzun **Biçak Bileme** bölümüne başvurun.

## Biçak Sıfırlama Düğmesi (Şekil U)



**NOT:** Sıfırlamaya çalışmadan önce batarya **26** ve güvenlik anahtarının **6** takılı olduğundan emin olun.

Biçak bileme göstergesini temizlemek için **16**, kontrol panelini **12** çember tutamağı **8** ana tutamağa doğru çekin ve tutun **4**. Sıfırlama düğmesine **17** biçak bileme göstergesi **16** sönmeye kadar basılı tutun.

## Çim Biçme Makinesinin Çalıştırılması (Şekil Q-T)



**TEHLİKE:** Keskin ve hareketli bıçak. Ciddi yaralanmalara neden olabileceği için anahtar kutusu ve güvenlik anahtarını sistemini asla devre dışı bırakmaya çalışmayın.



**UYARI:** Çim biçme makinesini çalıştırmadan önce kendinden tahrik sisteminin devre dışı olduğundan emin olun.

**NOT:** Çim biçme makinesi, batarya **26** ve güvenlik anahtarı **6** takılıyken çalışır.

1. Batarya yuvası kapağını **19** kaldırıp yukarıda tutarak batarya bağlantı noktalarını **38** görün.
2. Bir yerine oturma sesi duyulana kadar bataryayı **26** batarya yuvasına **38** kaydırın.  
**NOT:** Çim biçme makinesini çalıştırmadan önce bataryanın yerine tam oturduğundan emin olun.
3. Batarya yuvası kapağını kapatın **19**. Çim biçme makinesini çalıştırmadan önce batarya yuvası kapağının **19** tamamen kapalı olduğundan emin olun.
4. Güvenlik anahtarını **6** anahtar tutamağının üzerindeki **50**, anahtar yuvasına tam olarak oturana kadar yerleştirin **4**, A **50** bkz. Şekil T.
5. Kontrol panelini açmak için **12**, çember tutamağı **8** ana tutamağa doğru çekin ve tutun **4**.

6. Çim biçme bıçaklarını başlatmak için çember tutamağı **8** ana tutamağa doğru tutmaya devam edin **4** ve güç düğmesine basın **11**.

**NOT:** Çim biçme makinesi çalıştıktan sonra güç düğmesini bırakabilirsiniz **11**, fakat makinenin çalışmaya devam etmesi için çember tutamağı **8** ana tutamağa **4** doğru tutmaya devam edin.

7. Çim biçme makinesini KAPATMAK İÇİN, çember tutamağı bırakın **8**.



**UYARI:** Keskinlikle bir düğmeyi veya çember tutamağı AÇIK konumda kilitlemeyi denemeyin.

**NOT:** Çember tutamak **8** orijinal konumuna geri döndüğünde "Otomatik Frenleme Mekanizmasını" etkinleştirir. Motor freni devreye girer ve biçme bıçakları üç saniye veya daha kısa bir sürede durur. Biçme makinesi bıçakları üç saniyeden daha uzun süre dönerse, biçme makinesini kullanmayı bırakın ve bakımını yaptırın.

## YALNIZCA DCMWSP550

## Kendinden Tahrikli Sistem (Şekil V)



**TEHLİKE:** Keskin ve hareketli bıçak. Ciddi yaralanmalara yol açabileceğinden, asla anahtar kutusu, kendinden tahrik sistemi veya güvenlik anahtarını sistemini kesinlikle devre dışı bırakmaya çalışmayın.

Çim biçme makineniz DCMWSP550 makine bıçaklarından bağımsız olarak çalışan bir kendinden tahrik sistemiyle donatılmıştır.

1. Kendinden tahrik sistemini kullanmak için kendinden tahrik kolunu **9** ana kola doğru bastırın **4**.
2. Kendinden tahrik sistemini kapatmak için kendinden tahrik kolunu bırakın **9**.

**NOT:** Kesim sırasında, kendinden tahrik sistemini kapatmak bir ağaç veya bitki gibi nesnelerin etrafında manevra yapmayı bazen daha kolaylaştırabilir. Çim biçme makinesi, kendinden tahrik sistemi kapalıyken kolayca kullanılabilir.

## YALNIZCA DCMWSP550

### Hız Ayarı Kadranı (Şekil W)

DCMWSP550 Çim biçme makineniz bir hız ayarı kadranıyla donatılmıştır **10** ve bu kadran kontrol panelinin yanında yer alır **12**. Hız ayarı kadranında bulunan sayılar **10** kendinden tahrik sisteminin çim biçme makinesini ne kadar hızlı veya yavaş hareket ettirdiğini gösterir. Daha düşük bir sayı seçmek makineyi daha yavaş hareket ettirir. Daha yüksek bir sayı seçmek makineyi daha hızlı hareket ettirir.

1. Kendinden tahrik sisteminin hızını artırmak için hız ayarı kadranını **10** tavşan simgesine doğru döndürün **40**.  
**NOT:** Hız ayarı kadranı **10** daha yüksek bir sayıyı görüntüler.
2. Kendinden tahrik sisteminin hızını azaltmak için hız ayarı kadranını **10** kaplumbağa simgesine doğru döndürün **41**.  
**NOT:** Hız ayarı kadranı **10** daha düşük bir sayıyı görüntüler.

### Makine Aşırı Yük Durumu

Aşırı yük kaynaklı hasarları önlemek için bir seferde çok fazla çim biçmeye çalışmayın. Kesme hızınızı yavaşlatın veya kesim yüksekliğini artırın.

### Çim Biçme Pratik Bilgileri (Şekil T)

**UYARI: ÇİM BİÇME MAKİNESİNİN KULLANILACAĞI ALANI DAİMA ÖNCE DEN İNCELEYİN VE DÖNER BİÇAK TARAFINDAN FIRLATILABİLECEK OLAN TAŞ, ÇUBUK, TEL, KEMİK VE DİĞER NESNELERİ TEMİZLEYİN.**

**UYARI:** Biçme işlemini eğimli yüzeylerde aşağı ve yukarı doğru değil yatay hareketlerle yapın. Eğimli yerlerde yönünüzü değiştirirken çok dikkatli olun. Aşırı dik eğimlerde çim biçmeyin (15 dereceden büyük). Bastığınız yere daima dikkat edin.

- Çakıl taşları bulunan bir alandan geçerken makineyi "KAPALI" konuma getirmek için çember tutamağı bırakın **8** (taşlar bıçaklar tarafından fırlatılabilir).
- Sert zemin veya uzun boylu yabani otları biçerken makineyi en yüksek kesme boyuna ayarlayın. Bir seferde çok fazla çimin kesilmesi motorun aşırı yüklenmesine ve durmasına neden olabilir.
- Çimlerin hızlı büyüme sezonunda bir çim toplama torbası **22** kullanılıyorsa, çim boşaltma ağzında tıkanma olabilir. Makineyi kapalı konuma getirmek için çember tutamağı bırakın, güvenlik anahtarı **6** ve bataryayı çıkartın **26**. Çim toplama torbasını çıkartın **22** ve çimleri torbanın arka ucuna sallayın. Boşaltma deliğinin etrafında biriken çimen veya pislği de temizleyin. Çim toplama torbasını yeniden takın **22**.

- Makine anormal şekilde sarsılmaya başlarsa, makineyi kapalı konuma getirmek için çember tutamağı bırakın, güvenlik anahtarı ve bataryayı çıkartın. Derhal bunun nedenini kontrol edin. Sarsılma bir sorun belirtisidir. Bir servis kontrolü yapılan kadar makineyi çalıştırmayın.
- En iyi kesim sonuçları için, bıçakları bilenmiş ve dengeli muhafaza edin.
- Her kullanımdan sonra çim biçme makinesini inceleyin ve iyice temizleyin. Çim biriken bir gövde performansı azaltacaktır.
- Kısa bir süre için bile olsa makinenin başından ayrıldığınızda makineyi kapalı konuma getirmek için çember tutamağı bırakın, güvenlik anahtarı ve bataryayı çıkartın.

### Aşağıdaki öneriler, akülü çim biçme makinenizden optimum çalışma süresi elde etmenize yardımcı olacaktır:

- Çimlerin özellikle uzun veya kalın olduğu alanlarda yavaşlayın.
- Çimler yağmurdan ıslandığında veya üzerinde çiy varken biçme yapmayın.
- Özellikle hızlı büyüme dönemlerinde çimlerinizi daha sık kesin.

**NOT:** Batarya ömrünü uzatmak için bataryanın kullanımdan sonra tekrar şarj edilmesi önerilir. Sık şarj edilmesi bataryaya zarar vermez ve bataryanın tamamen şarj edilmiş ve bir sonraki kullanım için hazır durumda olmasını sağlar.

**NOT:** Bataryayı tam dolu olmadan saklamak kullanım ömrünü kısaltır.

### BAKIM

Bu ürün uzun süre boyunca minimum bakımla çalışmak üzere tasarlanmıştır. Uzun süre boyunca verimli bir şekilde çalışma, uygun bakımın ve düzenli temizliğin yapılmasına bağlıdır.

**TEHLİKE: Ciddi fiziksel yaralanma riskini azaltmak için makineyi kapatın ve güvenlik anahtarını ve bataryaları herhangi bir ayarlama yapmadan veya ataşmanları ya da aksesuarları çıkarmadan/ takmadan önce çıkartın.** Yanlışlıkla çalıştırma yaralanmaya yol açabilir.

Şarj cihazı ve batarya onarılabilir bir parça değildir.

### İsteğe Bağlı Aksesuarlar

**UYARI:** Şuna dikkat edilmelidir ki DEWALT tarafından tedarik veya tavsiye edilenlerin dışındaki aksesuarlar bu ürün üzerinde test edilmediğinden, söz konusu aksesuarların bu aletle birlikte kullanılması tehlikeli olabilir. Yaralanma riskini azaltmak için, bu üründe sadece DEWALT tarafından önerilen aksesuarlar kullanılmalıdır.

Uygun aksesuarlarla ilgili daha fazla bilgi almak için satış noktalarıyla görüşün.

## Biçakların Sökülmesi ve Takılması

### (Şekil X-DD)

**!** **TEHLİKE: YARALANMA RİSKİ.** BİÇAK SİSTEMİNİ YENİDEN TAKARKEN HER BİR PARÇANIN AŞAĞIDA AÇIKLANDIĞI GİBİ DOĞRU TAKILDIĞINDAN EMİN OLUN. BİÇAKLARIN VEYA BİÇAK SİSTEMİNİN DİĞER PARÇALARININ HATALI ŞEKİLDE MONTE EDİLMESİ CİDDİ YARALANMALARA NEDEN OLABİLİR.

**!** **TEHLİKE: Ciddi fiziksel yaralanma riskini azaltmak için herhangi bir ayar ya da parça veya aksesuarları söküp takma işleminden önce makineyi kapatın, güvenlik anahtarını ve bataryaları çıkartın.** Kazara çalıştırma yaralanmaya neden olabilir.

**Yedek bıçaklar size en yakın yetkili servis merkezinde mevcuttur.** Bu çim biçme makinesi için yedek bıçaklar gerekir: DT20902.

38 mm x 89 mm boyutlarında bir kereste parçası keserek **42** (yaklaşık 61 cm uzunluğunda) kesme tertibatı civatasını çıkarırken bıçakların dönmesini önleyin **43**.

**!** **UYARI: Eldiven ve uygun göz korumasını kullanın.** Makineyi yan yatırın. Bıçağın keskin kenarlarına dikkat edin.

- Çim biçme makinesini, iki tekerleği yere düz gelecek şekilde yan yatırın.
- 38 mm x 89 mm keresteyi **42** kesme tertibatı **47** ve gövdenin dış kenarının arasına Şekilde gösterildiği gibi yerleştirerek X bıçakların dönmesini önleyin.
- Kesme tertibatı civatasını **43** saatin tersi yönde bir 14 mm (9/16") anahtar **44** (ürüne dahil değildir) kullanarak Şekilde gösterildiği gibi gevşetin ve çıkartınX, Y.
- Anahtarlı ara parçayı **45** ve kesme tertibatını **47** bıçağın gövdesinden çıkartın **49**.
- Kesme tertibatını **47** bir mengenede **34** Şekilde gösterildiği gibi sabitleyinZ.
- Dört bıçak somununu **51** saatin tersi yönde bir 14 mm (9/16") anahtar **44** (ürüne dahil değildir) kullanarak Şekilde gösterildiği gibi gevşetinZ. Önce iki bıçak somununu **51** gevşetin **1 52** ve bıçağı çıkartın **1**. Ardından iki bıçak somununu **51** gevşetin **2 53** ve bıçağı **2** bıçak yuvasından çıkartın **48**.  
**NOT:** Çim biçme makinesi bıçakları **52** ve **53** anahtarlı montaj deliklerine sahiptir ve **55** bu sayede yalnızca bıçak yuvasına ve **48** doğru yönde takılabilirler.
- Tüm parçaları hasar açısından inceleyin ve gerekirse değiştirin.
- Bilenmiş veya yeni bıçakları bıçak yuvasına **48** Şekilde gösterildiği gibi takınAA, BB.
- Bıçak **2 53** ilk olarak takılır, civata yuvaları dış bıçak bağlantı parçaları **56** ve anahtarlı montaj deliğiyle hizalanır, bunlar **55** bıçak yuvasının üzerinde bulunur **48** bkz Şekil AA.  
**NOT:** Anahtarlı montaj deliğinin **55** bıçak **57** yuvası üzerinde bulunan anahtar ile **48** bağlandığından emin olun, bkz. Şekil AA. Anahtar ile **57** bıçak uyuşmalıdır **2 53**.

10. Bıçak **1 52** ikinci olarak takılır, civata yuvaları iç bıçak bağlantı parçaları **58** ve anahtarlı montaj deliğiyle hizalanır, bunlar **55** bıçak yuvasının üzerinde bulunur **48** bkz. Şekil BB.

**NOT:** Anahtarlı montaj deliğinin **55** bıçak **57** yuvası üzerinde bulunan anahtar ile **48** bağlandığından ve tam oturduğundan emin olun, bkz. ŞekilBB.

**NOT:** Bıçak **1 52** bıçak yuvası üzerindeki anahtara **57** tam oturmadiysa **48**, bıçaklar yanlış sırayla takılmıştır ve tersine çevrilmelidir.

11. Dört bıçak somununu **51** bıçak bağlantı parçalarına **56** ve **58** geçirin, bkz. Şekil AA, BB. E ile dört bıçak somununu sıkın **51**.

**NOT:** Bilenmiş veya yeni bıçakları bıçak yuvasına takarken **48 Çim Tarafı** olarak belirtilen bıçağın alt tarafının, çim biçici normal dik konuma geri döndüğünde yere baktığından emin olun.

12. Kesme tertibatını **47** bir mengenede sabitleyin **34**. Dört bıçak somununu **51** bir 14 mm (9/16") anahtar ile 44(ürüne dahil değildir) saat yönünde sıkın. Dört bıçak somununu **51** 18-27 Nm (13-20 ft-lbs) tork ile sıkın.

13. Bu sırayla kesme tertibatını **47** ve anahtarlı ara parçayı **45** bıçağın gövdesine takın **49** bkz. Şekil CC.

**NOT:** Anahtarlı ara parça **46** üzerindeki anahtarları **45** bıçakgövdesi üzerindeki **60** anahtar yuvalarıyla **49** hizalayın, bkz. Şekil CC.

14. Kesme tertibatı civatasını takın **43** ve e ile sıkın.

15. 38 mm x 89 mm keresteyi **42** kesme tertibatı **47** ve gövdenin dış kenarının arasına Şekilde gösterildiği gibi yerleştirerek DD bıçakların dönmesini önleyin.

16. Kesme tertibatı civatasını **43** bir 14 mm (9/16") anahtar ile tamamen sıkın **44** (ürüne dahil değildir). Kesme tertibatı civatasını **43** 50-68 Nm (37-50 ft-lbs) tork ile sıkın.

17. Çim biçme makinesini normal dik konumuna getirin.

## Biçakların Keskinleştirilmesi (Şekil EE)

BİÇAĞI EN İYİ ÇİM BİÇME PERFORMANSI İÇİN KESKİN ŞEKİLDE MUHAFAZA EDİN. KÖR BİR BİÇAK ÇİMLERİ DÜZGÜN KESMEZ.

**!** **UYARI: Bıçakları çıkarırken, bileylerken ve takarken eldiven ve uygun göz koruması kullanın. Güvenlik anahtarını ve bataryanın çıkartıldığından emin olun.**

Bir çim biçme mevsimi süresince bıçağı iki kez bileylemek normal koşullar altında yeterlidir. Kum bıçağın çabuk körelmesine neden olur. Çimleriniz kumlu bir toprağa sahipse daha sık bileyleme gerekebilir. **EĞRİLMİŞ VEYA HASAR GÖRMÜŞ BİÇAKLARI HEMEN DEĞİŞTİRİN.**

### Bıçağı Bilerken:

- Bıçağın dengeli kalmasını sağlayın.
- Bıçakları orijinal kesme açısında bileyleyin.
- Bıçakların her iki ucundaki kesici kenarları, her iki uçtan da eşit miktarda malzeme çıkartarak bileyleyin.



## Bıçağın Bir Mengenede Bileylenmesi (Şekil EE)

1. Bıçakları çıkarmadan önce, çember tutamağın serbest bırakıldığından, bıçağın durduğundan ve güvenlik anahtarını ile bataryaların çıkarılmış olduğundan emin olun.
2. Bıçakları makineden çıkartın. Bıçakların Sökülmesi ve Takılması **bölümündeki talimatlara bakın**.
3. Bıçağı **52** veya **53** bir mengeneye sabitleyin **34**.
4. Uygun bir göz koruması ve eldiven takın ve herhangi bir yerinizi kesmemeye dikkat edin.
5. Bıçağın kesici kenarlarını, orijinal kesici kenarın açısını koruyarak ince dişli bir ege **54** (ürüne dahil değildir) veya keskinleştirme taşıyla (ürüne dahil değildir) dikkatlice bileyleyin.
6. Bıçağın dengesini kontrol edin. **Bıçağın Dengelenmesi** talimatlarına bakın.
7. Çim biçme makinesindeki bıçakları değiştirin ve sağlam bir şekilde sıkın.

## Bıçağın Dengelenmesi (Şekil EE, FF)

Her bıçağın dengesini **52** veya **53** anahtarlı montaj deliğini **55** yatay bir şekilde sıkıştırılmış bir çivinin veya yuvarlak bir tornavidanın **59**, üzerine yerleştirerek kontrol edin **34**. Bıçağın herhangi bir ucu aşağıya doğru dönerse, aşağı düşen ucu keskin kenarı boyunca bileyleyin. Her iki uç da düşmediğinde bıçak düzgün şekilde dengelenmiştir.

## Temizleme (Şekil A)



**UYARI:** Tüm havalandırma deliklerindeki kiri ve tozu haftada en az bir kez temiz ve kuru havayla üfleyerek temizleyin. Bu işlemi yerine getirirken gözlerin zarar görmesini önlemek için her zaman onaylanmış göz koruması ve onaylanmış toz maskesi kullanın.



**UYARI:** Aletin metalik olmayan parçalarını temizlemek için asla çözücü veya başka sert kimyasal kullanmayın. Bu kimyasallar bu parçalarda kullanılan plastik malzemeleri yıpratır. Yalnızca su ve yumuşak sabunla nemlendirilmiş bir bez kullanın. Aletin içine herhangi bir sıvının girmesine izin vermeyin; aletin herhangi bir parçasını bir sıvı içine daldırmayın.

- Çember tutamağı bırakarak **8** makineyi durdurun, bıçakların tamamen durmasını bekleyin.
- Batarya ve güvenlik anahtarını çıkartın.
- Alt kısımda birikmiş olabilecek çim kırpıntılarını temizleyin. Su veya diğer sıvıları püskürtmeyin.
- Birkaç defa kullanım sonrası açtıkları bağlantı elemanlarının tümünün sıklığını kontrol edin.

## Aşınma (Şekil A)

Gübre ve diğer bahçe kimyasalları metallerin aşınmasını hızlandıran bazı maddeler içerir. Gübre veya kimyasalların kullanıldığı alanlarda çalışırken, çim biçme makinesi aşağıdaki şekilde derhal temizlenmelidir:

Çim biçme makinesini kapatmak için çember tutamağı bırakın **8** ve bataryayla güvenlik anahtarını çıkartın. Maruz kalan parçaları ıslak bir bezle silin.



**DİKKAT:** Çim biçme makinesini temizlemek için su dökmeyin veya püskürtmeyin. Aleti gübre ve diğer bahçe kimyasallarının üzeri veya yakınına koymayın. Aletin bu şekilde saklanması hızlı aşınmaya yol açabilir.

## Yağlama

Elektrikli aletiniz ek bir yağlama gerektirmemektedir.

## Çevrenin korunması



Ayrı toplama. Bu sembolü taşıyan ürünler ve bataryalar normal evsel atıklarla birlikte çöpe atılmamalıdır.

Ürünler ve bataryalar hammaddede ihtiyacını azaltmak için geri kazanılabilecek veya geri dönüştürülebilecek malzemeler içerir. Elektrikli aletleri ve bataryaları lütfen yerel yönetmeliklere uygun şekilde geri dönüşüme tabi tutun. İlave bilgiler şu adreste mevcuttur: [www.2helpU.com](http://www.2helpU.com).

## Şarj Edilebilir Batarya

Bu uzun ömürlü batarya daha önce kolaylıkla gerçekleştirdiği işlemler için artık yeterli güç üretememeye başladığında şarj edilmiştir. Ürünü, teknik ömrünün sonunda çevreye zarar vermeyecek bir biçimde elden çıkartın:

- Bataryayı şarjı tamamen bitene kadar kullanın, sonrasında aletten çıkartın.
- Lityum İyon bataryalar geri dönüştürülebilir. Bunları bayinize veya bölgenizdeki geri dönüşüm istasyonuna götürün. Toplanan bataryalar geri dönüştürülür ve uygun şekilde bertaraf edilir.

## SORUN GIDERME KILAVUZU

**⚠ TEHLİKE: Ciddi fiziksel yaralanma riskini azaltmak için herhangi bir ayar ya da parça veya aksesuarları söküp takma işleminden önce makineyi kapatın, güvenlik anahtarını ve bataryayı çıkartın. Kazara çalıştırma yaralanmaya neden olabilir.**

Ürününüzle ilgili yardım için yerel DEWALT yetkili servis merkezini arayın.

## SORUN

## ÇÖZÜM

Çember tutamak devredeyken çim biçme makinesi çalışmaz	<p>Güvenlik anahtarının takılı ve yerine tamamen oturmuş olup olmadığını ve güç düğmesinin basılı olup olmadığını kontrol edin.</p> <p>Çember tutamağı bırakın. Çim biçme makinesini kapatın. Güvenlik anahtarını ve bataryayı çıkartın. Çim biçme makinesini açın ve bıçakların serbest bir şekilde dönüp dönmediğini kontrol edin.</p> <p>Batarya yuvasında kir olmadığından ve düzgün bir şekilde bağlandığından emin olun.</p> <p>Batarya tam olarak şarj edilmiş mi? Şarj durum düğmesine basın.</p> <p>Tutamak katlama göstergesi <b>15</b> yanıyorsa <b>bu kılavuzdaki Tek Dokunuşlu Tutamak</b> bölümüne başvurun.</p>
Çim biçme sırasında bıçak motoru duruyor	<p>Çember tutamağı bırakın. Çim biçme makinesini kapatın. Güvenlik anahtarını ve bataryayı çıkartın. Çim biçme makinesini açın ve bıçakların serbest bir şekilde dönüp dönmediğini kontrol edin.</p> <p>Tekerleklerin kesme yüksekliğini en yüksek konuma yükseltin ve makineyi çalıştırın.</p> <p>Batarya yuvasında kir olmadığından emin olun.</p> <p>Batarya tam olarak şarj edilmiş mi? Şarj durum düğmesine basın.</p> <p>Makineye aşırı yüklenmekten kaçının. Kesme hızınızı yavaşlatın veya kesim yüksekliğini artırın.</p> <p>Aşırı ısınma göstergesi <b>13</b> yanıyorsa batarya ve çim biçme makinesinin soğumasına izin verin. Soğuduğunda çim biçme makinesini yeniden başlatın ve makine gövdesi daha yükseğe ayarlanmış şekilde kesime devam edin.</p>
Tek dokunuşlu tutamak <b>1</b> saklama konumuna kilitlenmiyor	<p>Tek dokunuşlu tutamağın arkasında iki saklama mandalı vardır, <b>30</b> tek dokunuşlu tutamağı <b>1</b> saklama konumuna indirmeden önce, tek dokunuşlu tutamak <b>1</b> borularının dışarı doğru çıktığından emin olun.</p> <p>Ana tutamak <b>4</b> tutamak pencerelerine tamamen bağlanmalıdır <b>29</b>. Şekilde gösterildikleri gibi bağlanmadılarsaG, ana tutamağı <b>4</b> tutamak desteğine doğru <b>2</b> iki klik sesi duyulana ve tutamak pencerelerinin iki tarafı da <b>29</b> şekilde gösterildiği gibi kapanana kadar itin H.</p>
Kendinden tahrikli motor çalışırken duruyor	<p>Kendinden tahrikli çim biçme makinesinin gücünü kapatın.</p> <p>Kendinden tahrikli motor yuvasını kirlerden arındırın.</p> <p>Tekerleklerin serbestçe döndüğünü kontrol edin.</p>
Çim biçme makinesi çalışıyor ama kesim performansı tatmin edici değil veya çimlerin tamamını kesmiyor	<p>Batarya tam olarak şarj edilmiş mi? Şarj durum düğmesine basın.</p> <p>Makineyi kapatmak için çember tutamağı bırakın. Güvenlik anahtarını ve bataryayı çıkartın. Makineyi ters çevirin ve şunları kontrol edin:</p> <ul style="list-style-type: none"> <li>• Keskinlik için bıçaklar - Bıçakları keskin tutun.</li> <li>• Tıkanıklık için gövde ve boşaltma oluğunu.</li> </ul> <p>Çimen koşullarına göre tekerlek yüksekliği ayarı çok düşük olabilir. Kesme yüksekliğini artırın.</p> <p>Bıçak bileme göstergesi <b>16</b> bıçakların servis ihtiyacı olduğunda yanacaktır. Bıçakları bileyin veya değiştirin, bu kılavuzun <b>Bıçak Bileme</b> bölümüne başvurun.</p>
Makineyi iterken zorlanma	<p>Makineyi kapatmak için çember tutamağı bırakın. Güvenlik anahtarını ve bataryayı çıkartın. Alt kısmın çiminde sürtünmesini önlemek için kesim yüksekliğini artırın. Her tekerleğin serbestçe döndüğünü kontrol edin.</p> <p>Aşırı ısınma göstergesi <b>13</b> yanıyorsa batarya ve çim biçme makinesinin soğumasına izin verin. Soğuduğunda çim biçme makinesini yeniden başlatın ve makine gövdesi daha yükseğe ayarlanmış şekilde kesime devam edin.</p>
Makinede anormal ses ve sarsıntı oluyor	<p>Makineyi kapatmak için çember tutamağı bırakın. Güvenlik anahtarını ve bataryayı çıkartın. Çim biçme makinesini yan çevirin ve bıçağın bükülmediğinden veya hasar görmediğinden emin olmak için kontrol edin. Bıçak hasarlıysa bir DEWALT yedek bıçağıyla değiştirin. Gövdenin alt tarafı hasar görürse makineyi bir DEWALT yetkili servis merkezine iade edin.</p> <p>Bıçakta görünür bir hasar yoksa ve makine halen sarsılıyorsa: Makineyi kapatmak için çember tutamağı bırakın. Güvenlik anahtarını ve bataryayı çıkartın. Tüm kesme tertibatını <b>Bıçakların Sökülmesi ve Takılması</b> bölümünde anlatıldığı gibi sökün. Tüm kirleri giderin ve her bir parçayı temizleyin. Her bir parçayı <b>Bıçakların Sökülmesi ve Takılması</b> bölümünde anlatıldığı gibi değiştirin. Çim biçme makinesi titremeye devam ederse makineyi bir DEWALT yetkili servis merkezine iade edin.</p>
Çim biçme makinesi torba ile kırıntıların kaldırmıyor	<p>Kanal tıkanmış. Makineyi kapatmak için çember tutamağı bırakın. Güvenlik anahtarını ve bataryayı çıkartın. Çim kırıntı kanalını temizleyin. Kesim yüksekliğini azaltmak için tekerleklerin kesme yüksekliğini artırın.</p> <p>Torba dolu. Torbaya daha sık boşaltın.</p>

# DCMWP500 54V ΧΛΟΟΚΟΠΤΙΚΗ ΜΗΧΑΝΗ

# DCMWSP550 54V ΑΥΤΟΚΙΝΟΥΜΕΝΗ ΧΛΟΟΚΟΠΤΙΚΗ ΜΗΧΑΝΗ

## Συγχαρητήρια!

Επιλέξατε ένα εργαλείο DEWALT. Τα έτη εμπειρίας, η σχολαστική ανάπτυξη προϊόντων και η καινοτομία έχουν καταστήσει την DEWALT έναν από τους πιο αξιόπιστους συνεργάτες στον τομέα των επαγγελματικών ηλεκτρικών εργαλείων.

## Τεχνικά δεδομένα

	DCMWP500	DCMWSP550
Τάση	V DC	54
Τύπος μπαταρίας	Ιόντων λιθίου	Ιόντων λιθίου
Ταχύτητα χωρίς φορτίο	/min	2500
Μέγιστη ταχύτητα	/min	2800
Μήκος λεπίδας	cm	53
Βάρος	kg	26

Τιμές θορύβου και κραδασμών (διανυσματικό άθροισμα τριών αξόνων) σύμφωνα με το EN62841-1

$L_{PA}$ (στάθμη ηχητικής πίεσης εκπομπών)	dB(A)	77	77
K (αβεβαιότητα αναφερόμενης στάθμης ήχου)	dB(A)	3	3
$L_{WA}$ (στάθμη ηχητικής ισχύος)	dB(A)	84	84
K (αβεβαιότητα αναφερόμενης στάθμης ήχου)	dB(A)	1.3	1.3
Σταθμισμένη τιμή κραδασμών συστήματος χειριού/βραχίονα:			
Τιμή εκπομπών κραδασμών $a_{h1}$	$m/s^2$	2,5	2,5
Αβεβαιότητα K	$m/s^2$	1,5	1,5

Το επίπεδο εκπομπής κραδασμών και/ή θορύβου που αναφέρεται στο παρόν δελτίο πληροφοριών έχει μετρηθεί σύμφωνα με τυποποιημένη διαδικασία δοκιμής που αναφέρεται στο EN62841 και μπορεί να χρησιμοποιηθεί για σύγκριση ενός εργαλείου με ένα άλλο. Μπορεί να χρησιμοποιηθεί για μια προκαταρκτική αξιολόγηση της έκθεσης σε κραδασμούς.

**ΠΡΟΕΙΔΟΠΟΙΗΣΗ:** Το δηλωμένο επίπεδο εκπομπών κραδασμών και/ή θορύβου αντιστοιχεί στις κύριες εφαρμογές του εργαλείου. Ωστόσο, αν το εργαλείο χρησιμοποιηθεί για διαφορετικές εφαρμογές, με διαφορετικά αξεσουάρ ή αν δεν συντηρείται κανονικά, οι εκπομπές κραδασμών και/ή θορύβου μπορεί να διαφέρουν. Αυτό ενδέχεται να αυξήσει σημαντικά το επίπεδο έκθεσης στη συνολική διάρκεια του χρόνου λειτουργίας.

Μια εκτίμηση του επιπέδου έκθεσης σε κραδασμούς και/ή θόρυβο θα πρέπει να λαμβάνει υπόψη και τους χρόνους που το εργαλείο είναι απενεργοποιημένο, ή λειτουργεί αλλά στην πραγματικότητα δεν εκτελεί εργασία. Αυτό μπορεί να μειώσει σημαντικά το επίπεδο έκθεσης για τη συνολική περίοδο εργασίας.

Προσδιορίστε πρόσθετα μέτρα ασφαλείας για προστασία του χειριστή από τις επιπτώσεις των κραδασμών και/ή του θορύβου, όπως: συντήρηση του εργαλείου και των αξεσουάρ, διατήρηση των χεριών θερμών (αφορά τους κραδασμούς), οργάνωση των σχημάτων εργασίας.

## Δήλωση συμμόρφωσης ΕΚ

### Οδηγία σχετικά με τα μηχανήματα



### 54V Χλοοκοπτική μηχανή DCMWP500, DCMWSP550

Η DEWALT δηλώνει ότι αυτά τα προϊόντα που περιγράφονται στα **Τεχνικά Χαρακτηριστικά** συμμορφώνονται με τα εξής: 2006/42/ΕΚ, EN 62841-1:2015 + A11:2022, EN IEC 62841-4-3:2021 + A11:2021.

Αυτά τα προϊόντα συμμορφώνονται και με τις Οδηγίες 2014/30/ΕΕ και 2011/65/ΕΕ.

2000/14/ΕΚ, Χλοοκοπτική μηχανή,  $50 < L \leq 70$ , Παράρτημα VI DEKRA Testing and Certification GmbH, Handwerkstraße 15, 70565 Stuttgart, Germany (Γερμανία)

Αναγνωριστικός αριθμός κοινοποιημένου φορέα: 0158

Στάθμη ηχητικής ισχύος σύμφωνα με την οδηγία 2000/14/ΕΚ (άρθρο 12, Παράρτημα VI,  $50 < L \leq 70$  cm):

$L_{WA}$  (μετρηθείσα ηχητική ισχύς) 84 dB(A)

Αβεβαιότητα (K) = 1.3 dB(A)

$L_{WA}$  (εγγυημένη ηχητική ισχύς) 88 dB(A)

Για περισσότερες πληροφορίες, απευθυνθείτε στην DEWALT στην ακόλουθη διεύθυνση ή ανατρέξτε στην πίσω πλευρά του εγχειριδίου.

Ο υπογράφων είναι υπεύθυνος για τη σύνταξη του τεχνικού φακέλου και κάνει αυτή τη δήλωση για λογαριασμό της DEWALT.

Markus Rompel

Αντιπρόεδρος Τεχνικής Διεύθυνσης, PTE Ευρώπης DEWALT, Richard-Klinger-Straße 11, 65510, Idstein, Germany (Γερμανία)  
02.08.2023

Μπαταρίες				Φορτιστές/Χρόνοι φόρτισης (λεπτά)**								
Αρ. κατ.	V <sub>DC</sub>	Ah	Βάρος (kg)	DCB104	DCB107	DCB112/ DCB1102	DCB113	DCB115/ DCB1104	DCB116	DCB117	DCB118	DCB132
DCB546	18/54	6,0/2,0	1,08	60	270	170	140	90	80	40	60	90
DCB547/G	18/54	9,0/3,0	1,46	75*	420	270	220	135*	110*	60	75*	135*
DCB548	18/54	12,0/4,0	1,46	120	540	350	300	180	150	80	120	180
DCB549	18/54	15,0/5,0	2,12	125	730	450	380	230	170	90	125	230

\*Κωδικός ημερομηνίας 201811475B ή μεταγενέστερος

\*\*Αυτός ο πίνακας προορίζεται μόνο για καθοδήγηση, οι χρόνοι θα διαφέρουν ανάλογα με τη θερμοκρασία και την κατάσταση της μπαταρίας.



**ΠΡΟΕΙΔΟΠΟΙΗΣΗ:** Για να ελαττώσετε τον κίνδυνο τραυματισμού, διαβάστε το εγχειρίδιο χρήσης.

## Ορισμοί: Οδηγίες ασφαλείας

Οι παρακάτω ορισμοί περιγράφουν το επίπεδο σοβαρότητας για κάθε προειδοποιητική λέξη. Παρακαλούμε διαβάστε το εγχειρίδιο και δώστε προσοχή σε αυτά τα σύμβολα.



**ΚΙΝΔΥΝΟΣ:** Υποδεικνύει μια επικείμενη επικίνδυνη κατάσταση, η οποία, εάν δεν αποφευχθεί, **θα** προκαλέσει **θάνατο ή σοβαρό τραυματισμό**.



**ΠΡΟΕΙΔΟΠΟΙΗΣΗ:** Υποδεικνύει μια ενδεχομένου επικίνδυνη κατάσταση, η οποία, εάν δεν αποφευχθεί, **θα μπορούσε να προκαλέσει θάνατο ή σοβαρό τραυματισμό**.



**ΠΡΟΣΟΧΗ:** Υποδεικνύει μια ενδεχομένου επικίνδυνη κατάσταση, η οποία, εάν δεν αποφευχθεί, **ενδέχεται να προκαλέσει τραυματισμό μικρής ή μέτριας σοβαρότητας**.

**ΣΗΜΕΙΩΣΗ:** Υποδεικνύει μια πρακτική που **δεν έχει σχέση με προσωπικό τραυματισμό** και η οποία, εάν δεν αποφευχθεί, **ενδέχεται να προκαλέσει υλική ζημιά**.



Υποδηλώνει κίνδυνο ηλεκτροπληξίας.



Υποδηλώνει κίνδυνο πυρκαγιάς.

## ΓΕΝΙΚΕΣ ΠΡΟΕΙΔΟΠΟΙΗΣΕΙΣ ΑΣΦΑΛΕΙΑΣ ΓΙΑ ΤΑ ΗΛΕΚΤΡΙΚΑ ΕΡΓΑΛΕΙΑ



**ΠΡΟΕΙΔΟΠΟΙΗΣΗ:** Διαβάστε όλες τις προειδοποιήσεις ασφαλείας, τις οδηγίες, τις απεικονίσεις και τις προδιαγραφές που συνοδεύουν αυτό το ηλεκτρικό εργαλείο. Η μη τήρηση οποιασδήποτε από τις οδηγίες που αναφέρονται πιο κάτω μπορεί να έχει ως αποτέλεσμα ηλεκτροπληξία, πυρκαγιά και/ή σοβαρό τραυματισμό.

## ΔΙΑΤΗΡΗΣΤΕ ΤΙΣ ΠΡΟΕΙΔΟΠΟΙΗΣΕΙΣ ΚΑΙ ΤΙΣ ΟΔΗΓΙΕΣ ΓΙΑ ΜΕΛΛΟΝΤΙΚΗ ΑΝΑΦΟΡΑ

Ο όρος «ηλεκτρικό εργαλείο» σε όλες τις προειδοποιήσεις, αναφέρεται σε εργαλείο που τροφοδοτείται με ρεύμα από το ηλεκτρικό δίκτυο (με καλώδιο) ή σε εργαλείο που λειτουργεί με μπαταρία (ασύρματο).

### 1) Ασφάλεια χώρου εργασίας

- α) Διατηρείτε το χώρο εργασίας καθαρό και καλά φωτισμένο. Οι μη τακτοποιημένοι ή σκοτεινοί χώροι, αποτελούν αιτία ατυχημάτων.

β) **Μη λειτουργείτε τα ηλεκτρικά εργαλεία σε εκρηκτικές ατμόσφαιρες, όπως όταν υπάρχουν εύφλεκτα υγρά, αέρια ή σκόνη.** Τα ηλεκτρικά εργαλεία δημιουργούν σπινθήρες που μπορούν να προκαλέσουν ανάφλεξη στη σκόνη ή τις αναθυμιάσεις.

γ) **Απομακρύνετε τα παιδιά και άλλα παρευρισκόμενα άτομα όταν χρησιμοποιείτε ένα ηλεκτρικό εργαλείο.** Η απόσπαση της προσοχής σας μπορεί να έχει ως αποτέλεσμα την απώλεια ελέγχου.

### 2) Ηλεκτρική ασφάλεια

α) **Τα βύσματα των ηλεκτρικών εργαλείων πρέπει να ταιριάζουν με τις πρίζες. Μην τροποποιείτε ποτέ το βύσμα με οποιονδήποτε τρόπο. Μην χρησιμοποιείτε τυχόν βύσματα προσαρμογέα με γειωμένα (με γείωση εδάφους) ηλεκτρικά εργαλεία.** Με μη τροποποιημένα βύσματα και κατάλληλες πρίζες ελαττώνεται ο κίνδυνος ηλεκτροπληξίας.

β) **Αποφεύγετε την επαφή του σώματός σας με γειωμένες επιφάνειες όπως σωλήνες, καλοριφέρ, εστίες κουζινών και ψυγεία.** Ο κίνδυνος ηλεκτροπληξίας αυξάνεται όταν το σώμα σας είναι γειωμένο.

γ) **Μην εκθέτετε τα ηλεκτρικά εργαλεία στη βροχή ή σε συνθήκες υγρασίας.** Η είσοδος νερού σε ηλεκτρικό εργαλείο αυξάνει τον κίνδυνο ηλεκτροπληξίας.

δ) **Μην καταπονείτε υπερβολικά το καλώδιο. Μην χρησιμοποιείτε ποτέ το καλώδιο για τη μεταφορά, το τράβηγμα ή την αποσύνδεση του ηλεκτρικού εργαλείου. Κρατήστε το καλώδιο μακριά από θερμότητα, λάδι, αιχμηρές ακμές και κινούμενα μέρη.** Καλώδια που έχουν υποστεί ζημιά ή περιπλεγμένα καλώδια αυξάνουν τον κίνδυνο ηλεκτροπληξίας.

ε) **Όταν χρησιμοποιείτε ένα ηλεκτρικό εργαλείο σε εξωτερικό χώρο, να χρησιμοποιείτε μόνο καλώδια προέκτασης που είναι κατάλληλα για χρήση σε εξωτερικό χώρο.** Η χρήση καλωδίου κατάλληλου για χρήση σε εξωτερικό χώρο ελαττώνει τον κίνδυνο ηλεκτροπληξίας.

στ) **Εάν είναι αναπόφευκτη η λειτουργία ηλεκτρικού εργαλείου σε χώρο με υψηλή υγρασία, χρησιμοποιήστε παροχή ηλεκτροδότησης με προστασία από ρεύματα διαρροής (RCD).** Η χρήση μιας διάταξης RCD ελαττώνει τον κίνδυνο ηλεκτροπληξίας.

### 3) Προσωπική ασφάλεια

α) **Παραμείνετε σε εγρήγορση, προσέχετε τι κάνετε και χρησιμοποιείτε την κοινή λογική κατά τη χρήση**

ενός ηλεκτρικού εργαλείου. **Μη χρησιμοποιείτε οποιοδήποτε ηλεκτρικό εργαλείο εάν είστε κουρασμένος(-η) ή υπό την επίρρεια ναρκωτικών, αλκοόλ ή φαρμακευτικής αγωγής.** Μια μόνο στιγμή απόσπασης της προσοχής σας καθώς χειρίζεστε ηλεκτρικά εργαλεία, μπορεί να προκαλέσει σοβαρό προσωπικό τραυματισμό.

- β) **Χρησιμοποιείτε ατομικό προστατευτικό εξοπλισμό. Να φοράτε πάντοτε προστατευτικά γυαλιά.** Η χρήση προστατευτικού εξοπλισμού όπως μάσκα για τη σκόνη, αντιολισθητικών υποδημάτων, κράνους ή προστατευτικών ακουστικών για τις ανάλογες συνθήκες, θα ελαττώσει τους προσωπικούς τραυματισμούς.
- γ) **Αποτρέψτε τυχόν ακούσια εκκίνηση του εργαλείου. Βεβαιωθείτε ότι ο διακόπτης βρίσκεται στη θέση Off προτού συνδέσετε το εργαλείο στην πρίζα ή/ και στην μπαταρία, καθώς και προτού σηκώσετε ή μεταφέρετε το εργαλείο.** Η μεταφορά ηλεκτρικών εργαλείων με το δάκτυλό σας στο διακόπτη ή η σύνδεση στην πρίζα εργαλείων με το διακόπτη στη θέση On ενέχουν κίνδυνο ατυχήματος.
- δ) **Αφαιρέστε οποιοδήποτε κλειδί ή ρυθμιστικό κλειδί προτού ενεργοποιήσετε το ηλεκτρικό εργαλείο.** Ένα κλειδί ή ρυθμιστικό κλειδί που έχει αφεθεί προσαρτημένο σε κινητό τμήμα του ηλεκτρικού εργαλείου, μπορεί να προκαλέσει προσωπικό τραυματισμό.
- ε) **Μην προσπαθήσετε να φτάσετε απομακρυσμένα σημεία. Φροντίστε να έχετε πάντοτε την κατάλληλη στάση και να διατηρείτε την ισορροπία σας.** Κατ' αυτόν τον τρόπο θα έχετε καλύτερο έλεγχο του εργαλείου σε απροσδόκητες καταστάσεις.
- στ) **Να είστε τυμνέοι κατάλληλα. Μην φοράτε φαρδιά ενδύματα ή κοσμήματα. Διατηρείτε τα μαλλιά, τα ενδύματα και τα γάντια σας μακριά από κινούμενα μέρη.** Τα φαρδιά ενδύματα, τα κοσμήματα ή τα μακριά μαλλιά μπορεί να εμπλακούν στα κινούμενα μέρη.
- η) **Εάν οι συσκευές παρέχονται με σύνδεση συστημάτων αφαίρεσης και συλλογής σκόνης, φροντίστε τα συστήματα αυτά να είναι συνδεδεμένα και να χρησιμοποιούνται κατάλληλα.** Η χρήση συστήματος συλλογής σκόνης μπορεί να ελαττώσει τους κινδύνους που σχετίζονται με τη σκόνη.
- θ) **Μην αφήνετε την εξοικείωση που έχετε αποκτήσει από τη συχνή χρήση εργαλείων να σας επιτρέψει να εφησυχάσετε και να αγνοείτε τις αρχές ασφαλούς χρήσης των εργαλείων.** Μια απρόσβητη ενέργεια μπορεί να προκαλέσει βαρύ τραυματισμό μέσα σε κλάσματα του δευτερολέπτου.

#### 4) Χρήση και φροντίδα των ηλεκτρικών εργαλείων

- α) **Μη ζορίζετε το ηλεκτρικό εργαλείο. Χρησιμοποιείτε το κατάλληλο εργαλείο ανάλογα με την εφαρμογή.** Η εργασία θα πραγματοποιηθεί με καλύτερο και πιο ασφαλή τρόπο όταν εκτελείται από το σωστά επιλεγμένο ηλεκτρικό εργαλείο με τον προβλεπόμενο ρυθμό.

- β) **Μη χρησιμοποιείτε το εργαλείο εάν ο διακόπτης δεν μεταβαίνει στις θέσεις On (Ενεργοποίηση) και Off (Απενεργοποίηση).** Οποιοδήποτε εργαλείο δεν μπορεί να ελεγχθεί μέσω του διακόπτη του, είναι επικίνδυνο και πρέπει να επισκευαστεί.
- γ) **Αποσυνδέστε το φως από την πηγή ρεύματος και/ή το πακέτο μπαταρίας, αν είναι αποσπώμενο, από το ηλεκτρικό εργαλείο, πριν διεξάγετε οποιαδήποτε ρύθμιση, αλλαγή εξαρτήματος ή όταν πρόκειται να αποθηκεύσετε το ηλεκτρικό εργαλείο.** Αυτού του είδους τα μέτρα ασφαλείας ελαττώνουν τον κίνδυνο τυχαίας θέσης σε λειτουργία του ηλεκτρικού εργαλείου.
- δ) **Αποθηκεύετε τα ηλεκτρικά εργαλεία που δεν χρησιμοποιείτε μακριά από μέρη όπου μπορούν να τα προσεγγίσουν παιδιά και μην επιτρέψετε τη χρήση του ηλεκτρικού εργαλείου από άτομα που δεν είναι εξοικειωμένα με αυτό ή με τις οδηγίες χρήσης του.** Τα ηλεκτρικά εργαλεία είναι επικίνδυνα όταν χρησιμοποιούνται από μη εκπαιδευμένους χειριστές.
- ε) **Συντηρείτε τα ηλεκτρικά εργαλεία. Ελέγξτε για τυχόν εσφαλμένη ευθυγράμμιση ή ενσφήνωση κινούμενων μερών, για τυχόν θραύση εξαρτημάτων και για τυχόν άλλες καταστάσεις που μπορεί να επηρεάσουν τη λειτουργία του ηλεκτρικού εργαλείου. Εάν το ηλεκτρικό εργαλείο έχει υποστεί ζημιά, φροντίστε για την επισκευή του πριν το χρησιμοποιήσετε.** Πολλά ατυχήματα έχουν προκληθεί από ηλεκτρικά εργαλεία που δεν έχουν συντηρηθεί κατάλληλα.
- στ) **Διατηρείτε τα εργαλεία κοπής αιχμηρά και καθαρά.** Τα κατάλληλα συντηρημένα εργαλεία κοπής με αιχμηρά άκρα κοπής έχουν μικρότερες πιθανότητες λυγίσματος κατά τη λειτουργία και ελέγχονται ευκολότερα.
- η) **Χρησιμοποιείτε το ηλεκτρικό εργαλείο, τα παρελκόμενα και τα τρυπάνια κ.λπ. σύμφωνα με τις παρούσες οδηγίες, λαμβάνοντας υπόψη τις συνθήκες εργασίας και την εργασία που πρόκειται να πραγματοποιηθεί.** Η χρήση ενός ηλεκτρικού εργαλείου για εργασίες διαφορετικές από αυτές για τις οποίες προορίζεται, μπορεί να οδηγήσει σε επικίνδυνη κατάσταση.
- θ) **Διατηρείτε τις λαβές και τις επιφάνειες κρατήματος στεγνές, καθαρές και απαλλαγμένες από λάδι και γράσο.** Οι ολισθηρές λαβές και επιφάνειες κρατήματος δεν επιτρέπουν τον ασφαλή χειρισμό και έλεγχο του εργαλείου σε μη αναμενόμενες καταστάσεις.

#### 5) Χρήση και φροντίδα των εργαλείων με μπαταρία

- α) **Επαναφορτίζετε μόνο με το φορτιστή που καθορίζεται από τον κατασκευαστή.** Φορτιστής που είναι κατάλληλος για έναν τύπο μπαταριών, μπορεί να ενέχει κίνδυνο πυρκαγιάς όταν χρησιμοποιείται με άλλο τύπο μπαταριών.
- β) **Χρησιμοποιείτε τα ηλεκτρικά εργαλεία μόνο με τις ειδικά καθορισμένες μπαταρίες.** Η χρήση μπαταριών άλλου τύπου ενέχει κίνδυνο τραυματισμού και πυρκαγιάς.



- γ) Όταν η μπαταρία δεν χρησιμοποιείται, διατηρείτε την μακριά από άλλα μεταλλικά αντικείμενα, όπως συνδετήρες, νομίσματα, κλειδιά, καρφιά, βίδες ή άλλα μικρά μεταλλικά αντικείμενα που μπορεί να προκαλέσουν ηλεκτρική επαφή μεταξύ των δύο ακροδεκτών της μπαταρίας. Η βραχυκύκλωση των ακροδεκτών της μπαταρίας μπορεί να προκαλέσει εγκαύματα ή και πυρκαγιά.
- δ) Κάτω από συνθήκες κακομεταχείρισης, μπορεί να εκτοξευτεί υγρό από τη μπαταρία. Αποφύγετε την επαφή με το υγρό αυτό. Εάν έλθετε σε επαφή κατά λάθος, ξεπλύνετε με άφθονο νερό. Σε περίπτωση που το υγρό έλθει σε επαφή με τα μάτια σας, ζητήστε ιατρική βοήθεια. Το υγρό που εκτοξεύεται από τη μπαταρία μπορεί να προκαλέσει ερεθισμούς ή εγκαύματα.
- ε) Μη χρησιμοποιήσετε πακέτο μπαταρίας ή εργαλείο που έχει υποστεί ζημιά ή τροποποίηση. Οι μπαταρίες που έχουν υποστεί ζημιά ή τροποποίηση μπορεί να έχουν απρόβλεπτη συμπεριφορά, με αποτέλεσμα φωτιά, έκρηξη ή κίνδυνο τραυματισμού.
- ζ) Μην εκθέσετε ένα πακέτο μπαταρίας ή εργαλείο σε φωτιά ή υπερβολική θερμοκρασία. Η έκθεση σε φωτιά ή σε θερμοκρασία πάνω από 130 °C μπορεί να προκαλέσει έκρηξη.
- η) Τηρείτε όλες τις οδηγίες φόρτισης και μη φορτίζετε το πακέτο μπαταρίας ή το εργαλείο εκτός των ορίων θερμοκρασίας που ορίζονται στις προδιαγραφές. Η ακατάλληλη φόρτιση ή η φόρτιση σε θερμοκρασίες εκτός των προβλεπόμενων ορίων μπορεί να προσενηύσει ζημιά στην μπαταρία και να αυξήσει τον κίνδυνο φωτιάς.

## 6) Συντήρηση (Σέρβις)

- α) Φροντίζετε η συντήρηση του ηλεκτρικού εργαλείου να πραγματοποιείται από πιστοποιημένο για επισκευές άτομο, με τη χρήση μόνο πανομοιότυπων ανταλλακτικών. Κατ' αυτό τον τρόπο εξασφαλίζεται η ασφάλεια του ηλεκτρικού εργαλείου.
- β) Ποτέ μην κάνετε σέρβις σε πακέτα μπαταριών που έχουν υποστεί ζημιά. Το σέρβις των πακέτων μπαταριών πρέπει να γίνεται μόνο από τον κατασκευαστή ή από εξουσιοδοτημένους παρόχους σέρβις.

## Προειδοποιήσεις ασφαλείας για χλοοκοπτική μηχανή

- Μη χρησιμοποιείτε τη χλοοκοπτική μηχανή υπό βροχή ή σε υγρές συνθήκες. Έτσι μπορεί να μειωθεί ο κίνδυνος ηλεκτροπληξίας.
- Μη χρησιμοποιείτε τη χλοοκοπτική μηχανή σε άσχημες καιρικές συνθήκες, ειδικά όταν υπάρχει κίνδυνος για κεραυνούς. Έτσι μειώνεται ο κίνδυνος να σας χτυπήσει κεραυνός.
- Ελέγξτε προσεκτικά για τυχόν ζώα στην περιοχή όπου πρόκειται να χρησιμοποιηθεί η χλοοκοπτική μηχανή. Τα ζώα μπορεί να τραυματιστούν από τη χλοοκοπτική μηχανή κατά τη χρήση της.
- Επιθεωρείτε σχολαστικά την περιοχή όπου θα χρησιμοποιήσετε τη χλοοκοπτική μηχανή και απομακρύνετε όλες τις πέτρες, κλαδάκια, σύρματα, κόκαλα και άλλα ξένα αντικείμενα. Εκτινασόμενα αντικείμενα μπορούν να προκαλέσουν τραυματισμό σας.
- Πριν χρησιμοποιήσετε τη χλοοκοπτική μηχανή, πάντα επιθεωρείτε οπτικά για να βεβαιωθείτε ότι οι λεπίδες και το μπουλόνι συγκροτήματος λεπίδων δεν έχουν φθαρεί ή υποστεί ζημιά. Τα εξαρτήματα που παρουσιάζουν φθορά ή ζημιά αυξάνουν τον κίνδυνο τραυματισμού.
- Ελέγχετε τακτικά το συλλέκτη γρασιδιού για τυχόν φθορές ή υποβάθμιση της κατάστασής του. Ένας συλλέκτης γρασιδιού που παρουσιάζει φθορά ή ζημιά αυξάνει τον κίνδυνο τραυματισμού.
- Διατηρείτε τους προφυλακτήρες στη θέση τους. Οι προφυλακτήρες πρέπει να είναι σε λειτουργική κατάσταση και σωστά στερεωμένοι. Ένας προφυλακτήρας που έχει λασκάρει, έχει υποστεί ζημιά ή δεν λειτουργεί σωστά, μπορεί να γίνει αιτία τραυματισμού.
- Διατηρείτε όλες τις εισόδους αέρα ψύξης καθαρές από υπολείμματα. Οι φραγμένες εισόδοι αέρα και τα υπολείμματα μπορεί να επιφέρουν υπερθέρμανση ή κίνδυνο φωτιάς.
- Κατά τη χρήση της χλοοκοπτικής μηχανής, πάντα φοράτε αντιολισθητικά και προστατευτικά υποδήματα. Μη χρησιμοποιείτε τη χλοοκοπτική μηχανή ξυπόλυτοι ή φορώντας ανοιχτά σανδάλια. Η χρήση προστατευτικών υποδημάτων μειώνει τον κίνδυνο τραυματισμού στα πόδια από επαφή με την κινούμενη λεπίδα.
- Πάντα φοράτε μακριά παντελόνια ενώ χρησιμοποιείτε τη χλοοκοπτική μηχανή. Το εκτεθειμένο δέρμα αυξάνει την πιθανότητα τραυματισμού από εκτινασόμενα αντικείμενα.
- Μη χρησιμοποιείτε τη χλοοκοπτική μηχανή σε βρεγμένο γρασίδι. Βαδίζετε αργά και με καμία περίπτωση, μην τρέχετε. Έτσι μειώνεται ο κίνδυνος γλιστρήματος και πτώσης που θα μπορούσε να επιφέρει τραυματισμό.
- Μη χρησιμοποιείτε τη χλοοκοπτική μηχανή σε έδαφος με υπερβολική κλίση. Έτσι μειώνεται ο κίνδυνος απώλειας ελέγχου, γλιστρήματος και πτώσης που θα μπορούσε να επιφέρει τραυματισμό.
- Όταν εργάζεστε σε έδαφος με κλίση, πάντα να έχετε σταθερή στήριξη στα πόδια σας, να εργάζεστε κάθετα στην κλίση του εδάφους, ποτέ προς τα πάνω ή κάτω, και προσέχετε πάρα πολύ κατά την αλλαγή κατεύθυνσης. Έτσι μειώνεται ο κίνδυνος απώλειας ελέγχου, γλιστρήματος και πτώσης που θα μπορούσε να επιφέρει τραυματισμό.
- Προσέχετε πάρα πολύ όταν κινείστε προς τα πίσω ή τραβάτε τη χλοοκοπτική μηχανή προς το μέρος σας. Πάντα έχετε επίγνωση του περιβάλλοντος χώρου σας. Έτσι μειώνεται ο κίνδυνος παραπατήματος κατά τη χρήση της μηχανής.
- Μην αγγίζετε τις λεπίδες και άλλα επικίνδυνα κινούμενα μέρη όσο παραμένουν σε κίνηση. Διαφορετικά υπάρχει κίνδυνος τραυματισμού από κινούμενα μέρη.
- Όταν απομακρύνετε υλικό που έχει σφηνώσει ή καθαρίζετε τη χλοοκοπτική μηχανή, να βεβαιώνεστε ότι



**όλοι οι διακόπτες τροφοδοσίας είναι απενεργοποιημένοι και το πακέτο μπαταριών έχει αποσυνδεθεί.** Τυχόν μη αναμενόμενη λειτουργία της ηλεκτροκινητικής μηχανής μπορεί να καταλήξει σε σοβαρό τραυματισμό.

17. **Σταματήστε τα κοπτικά μέσα αν η μηχανή πρέπει να τεθεί σε κλίση για τη μεταφορά κατά τη διέλευση από επιφάνειες άλλες από γρασιδί και κατά τη μεταφορά της μηχανής προς και από την περιοχή όπου πρόκειται να χρησιμοποιηθεί.**
18. **Μη γέροντε τη μηχανή όταν ενεργοποιείτε το μοτέρ.**
19. **Σταματήστε τη μηχανή και αφαιρέστε το κλειδί ασφαλείας και το πακέτο (ή τα πακέτα) μπαταριών αν είναι αποσπώμενα και βεβαιωθείτε ότι όλα τα κινούμενα μέρη έχουν σταματήσει τελείως.**
  - Αν η μηχανή χτυπήσει ξένο αντικείμενο, και για να επιθεωρήσετε τη μηχανή για ζημιές και για να πραγματοποιήσετε επισκευές πριν επανεκκινήσετε και χρησιμοποιήσετε τη μηχανή.
  - Αν το μηχανήμα αρχίσει να δονείται με μη φυσιολογικό τρόπο, και για να επιθεωρήσετε άμεσα για ζημιές, να αντικαταστήσετε ή να επισκευάσετε τυχόν εξαρτήματα που έχουν υποστεί ζημιά και για να ελέγξετε για λασκαρισμένα εξαρτήματα και να τα σφίξετε.
20. **Αδειάστε τον συλλέκτη γρασιδιού πριν τη φύλαξη της μηχανής.**

## Οδηγίες ασφαλείας



**ΠΡΟΕΙΔΟΠΟΙΗΣΗ:** Κατά τη χρήση συσκευών μπαταρίας, πρέπει πάντοτε να τηρούνται οι βασικές προφυλάξεις ασφαλείας, συμπεριλαμβανομένων των παρακάτω, για τον περιορισμό του κινδύνου πυρκαγιάς, ηλεκτροπληξίας, τραυματισμού προσώπων και υλικών ζημιών.



**ΠΡΟΕΙΔΟΠΟΙΗΣΗ:** Κατά τη χρήση του μηχανήματος, πρέπει να τηρούνται οι κανόνες ασφαλείας. Για ασφάλεια δική σας αλλά και των παρευρισκομένων, διαβάστε αυτές τις οδηγίες πριν χρησιμοποιήσετε το μηχανήμα. Φυλάξτε τις οδηγίες σε ασφαλές μέρος για μεταγενέστερη χρήση.

- Διαβάστε προσεκτικά όλο το περιεχόμενο αυτού του εγχειριδίου πριν χρησιμοποιήσετε τη συσκευή.
- Η προβλεπόμενη χρήση περιγράφεται σε αυτό το εγχειρίδιο. Τόσο η χρήση αξεσουάρ ή προσαρτημάτων όσο και η πραγματοποίησή με αυτή τη συσκευή οποιασδήποτε εργασίας, πέρα από αυτά/αυτές που συνιστώνται σε αυτό το εγχειρίδιο οδηγιών, εγκυμονούν κίνδυνο τραυματισμού.
- Φυλάξτε αυτό το εγχειρίδιο για μελλοντική αναφορά.

## ΦΥΛΑΞΤΕ ΟΛΕΣ ΤΙΣ ΠΡΟΕΙΔΟΠΟΙΗΣΕΙΣ ΚΑΙ ΟΔΗΓΙΕΣ ΓΙΑ ΜΕΛΛΟΝΤΙΚΗ ΑΝΑΦΟΡΑ

## Χρήση της συσκευής σας

Πάντοτε προσέχετε κατά τη χρήση της συσκευής.

- Η συσκευή αυτή δεν προορίζεται για χρήση από νεαρά ή αδύναμα άτομα χωρίς επίβλεψη.
- Η συσκευή δεν πρέπει να χρησιμοποιείται σαν παιχνίδι.

- Μην αφήνετε παιδιά ή ζώα να πλησιάζουν στο χώρο εργασίας ή να αγγίζουν τη συσκευή.
- Όταν η συσκευή χρησιμοποιείται κοντά σε παιδιά είναι απαραίτητη η στενή επίτηρηση.
- Να χρησιμοποιείται μόνο σε χώρο χωρίς υγρασία. Μην επιτρέπεται να βραχεί η συσκευή.
- Μη βυθίζετε τη συσκευή σε νερό.
- Μην ανοίγετε το περίβλημα του σώματος της συσκευής. Δεν υπάρχουν στο εσωτερικό του εξαρτήματα που επιδέχονται σέρβις από το χρήστη.
- Μη χρησιμοποιείτε τη συσκευή σε περιβάλλον όπου υπάρχει κίνδυνος έκρηξης, π.χ. παρουσία εύφλεκτων υγρών, αερίων ή σκόνης.
- Πριν τη χρήση, διενεργείτε πάντα οπτικό έλεγχο για να διαπιστώσετε ότι οι λεπίδες, τα μπουλόνια των λεπίδων και το συγκρότημα κοπής δεν παρουσιάζουν φθορά ή ζημιά. Αντικαθιστάτε μόνο σε σερ τις λεπίδες και τα μπουλόνια που έχουν υποστεί φθορά ή ζημιά, για να διατηρήσετε τη σωστή ζυγοστάθμιση.
- Μη χρησιμοποιείτε ποτέ το μηχανήμα όταν υπάρχουν κοντά άνθρωποι και ιδιαίτερα παιδιά, ή κατοικίδια.
- Έχετε υπόψη σας ότι ο χειριστής ή ο χρήστης είναι πάντα υπεύθυνος για ατυχήματα ή κινδύνους που προκαλούνται σε τρίτους ή την ιδιοκτησία τους.

## Πριν τη χρήση

- Κατά τη χρήση του μηχανήματος φοράτε πάντα υποδήματα βαρέος τύπου και μακρύ παντελόνι. Μην χρησιμοποιείτε το μηχανήμα ξυπόλυτοι ή φορώντας ανοιχτά σανδάλια. Αποφεύγετε ρούχα με χαλαρή εφαρμογή ή με κορδόνια που κρέμονται καθώς και τις γραβάτες.
- Επιθεωρείτε προσεκτικά την περιοχή όπου θα χρησιμοποιηθεί το μηχανήμα και απομακρύνετε όλα τα αντικείμενα τα οποία μπορούν να εκσφενδονιστούν από το μηχανήμα.
- Πριν τη χρήση, πάντα επιθεωρείτε οπτικά για να βεβαιωθείτε ότι οι λεπίδες, το μπουλόνι λεπίδων και το συγκρότημα λεπίδων δεν έχουν φθαρεί ή υποστεί ζημιά. Αντικαθιστάτε φθαρμένα ή χαλασμένα εξαρτήματα σε σερ για να διατηρήσετε τη σωστή κατάσταση ζυγοστάθμισης. Αντικαθιστάτε τις ετικέτες που έχουν υποστεί ζημιά ή είναι μη αναγνώσιμες.

## Μετά τη χρήση

- Όταν δεν χρησιμοποιείται, η μηχανή πρέπει να φυλάσσεται σε στεγνό, καλά αεριζόμενο χώρο, μακριά από παιδιά.
- Τα παιδιά δεν πρέπει να έχουν πρόσβαση σε αποθηκευμένες συσκευές.
- Όταν η συσκευή αποθηκεύεται ή μεταφέρεται μέσα σε όχημα πρέπει να τοποθετείται στο χώρο αποσκευών ή να στερεώνεται ώστε να μη μετακινείται σε περίπτωση απότομων μεταβολών της ταχύτητας ή της κατεύθυνσης του οχήματος.

## Έλεγχος και επισκευές

- Πριν από τη χρήση, ελέγξετε τη συσκευή σας για τυχόν εξαρτήματα που παρουσιάζουν ζημιά ή ελάττωμα. Ελέγξετε αν υπάρχουν σπασμένα εξαρτήματα, ζημιές σε διακόπτες και οτιδήποτε άλλο που μπορεί να επηρεάσει τη λειτουργία της.

- Μη χρησιμοποιήσετε τη συσκευή αν οποιοδήποτε εξάρτημα της έχει υποστεί ζημιά ή βλάβη.
- Φροντίστε οποιοδήποτε εξάρτημα παρουσιάζουν ζημιά ή βλάβη να επισκευαστούν ή να αντικατασταθούν από εξουσιοδοτημένο αντιπρόσωπο σέρβις.
- Ποτέ μην επιχειρήσετε να αφαιρέσετε ή να αντικαταστήσετε οποιοδήποτε εξάρτημα, εκτός από αυτά που καθορίζονται στο παρόν εγχειρίδιο.
- Προσέχετε κατά τη ρύθμιση της χλοοκοπτικής μηχανής για να αποφύγετε εμπλοκή των δακτύλων μεταξύ των κινούμενων λεπίδων/εξαρτημάτων και των σταθερών τμημάτων της μηχανής.
- Κατά τη συντήρηση των λεπίδων να έχετε υπόψη σας ότι, παρόλο που η πηγή τροφοδοσίας είναι αποσυνδεδεμένη, οι λεπίδες εξακολουθούν να μπορούν να κινηθούν.

## Πρόσθετες οδηγίες ασφαλείας για χλοοκοπτικές μηχανές

- Μη μεταφέρετε τη μηχανή όταν είναι σε λειτουργία ή πηγή ρεύματος.
- Κρατάτε γερά τη λαβή και με τα δύο χέρια όταν χρησιμοποιείτε τη χλοοκοπτική μηχανή.
- Αν οποιαδήποτε στιγμή είναι απαραίτητο να γείρετε τη χλοοκοπτική μηχανή, βεβαιωθείτε ότι και τα δύο χέρια σας παραμένουν στη θέση χειρισμού ενώ γέρνετε τη μηχανή. Κρατήστε και τα δύο σας χέρια στη θέση χειρισμού μέχρι να επαναφέρετε τη χλοοκοπτική μηχανή στην σωστή θέση στο έδαφος.
- Ποτέ μη φοράτε ακουστικά ραδιοφώνων ή συσκευή αναπαραγωγής μουσικής όταν χειρίζεστε τη χλοοκοπτική μηχανή.
- Ποτέ μην αποπειραθείτε να πραγματοποιήσετε ρύθμιση του ύψους τροχών όταν το μοτέρ βρίσκεται σε λειτουργία ή ενώ το κλειδί ασφαλείας βρίσκεται μέσα στο περιβλήμα διακόπτη.
- Αν μπλοκάρει η χλοοκοπτική μηχανή, ελευθερώστε την μπάρα λειτουργίας για να απενεργοποιήσετε τη μηχανή και περιμένετε να σταματήσει η λεπίδα, πριν επιχειρήσετε να αποφράξετε τον αγωγό εξαγωγής ή να απομακρύνετε οτιδήποτε από κάτω από το περιβλήμα λεπίδας.
- Μην πλησιάζετε τα χέρια και τα πόδια σας στην περιοχή κοπής.
- Διατηρείτε τις λεπίδες αιχμηρές. Φοράτε πάντοτε προστατευτικά γάντια όταν χειρίζεστε τη λεπίδα της χλοοκοπτικής μηχανής.
- Εάν χρησιμοποιείτε τον συλλέκτη γρασιδιού, ελέγχετε τον τακτικά για τυχόν φθορές και υποβάθμιση της κατάστασής του. Εάν έχει φθαρεί υπερβολικά ο συλλέκτης γρασιδιού, αντικαταστήστε τον με νέο, για τη δική σας ασφάλεια.
- Επιδεικνύτε εξαιρετική προσοχή όταν κινείστε προς τα πίσω ή τραβάτε τη χλοοκοπτική μηχανή προς το μέρος σας.
- Μην πλησιάζετε τα χέρια ή τα πόδια σας κοντά ή κάτω από τη χλοοκοπτική μηχανή. Παραμένετε πάντα μακριά από το άνοιγμα εξαγωγής.
- Καθαρίστε την περιοχή όπου θα χρησιμοποιηθεί η χλοοκοπτική μηχανή από αντικείμενα όπως πέτρες, ξύλα, σύρματα, παιχνίδια, κόκαλα κλπ., τα οποία μπορούν να εκσφενδονιστούν

από τη λεπίδα. Αντικείμενα τα οποία κτυπούν στη λεπίδα μπορούν να προκαλέσουν σοβαρό τραυματισμό σε άτομα. Παραμένετε πίσω από τη λαβή όταν το μοτέρ βρίσκεται σε λειτουργία.

- Μη χρησιμοποιείτε τη χλοοκοπτική μηχανή με γυμνά πόδια ή φορώντας σανδάλια. Φοράτε πάντοτε κλειστά και ανθεκτικά υποδήματα.
- Μην τραβάτε προς τα πίσω τη χλοοκοπτική μηχανή, εκτός εάν είναι απόλυτα απαραίτητο. Πάντοτε κοιτάτε κάτω και προς τα πίσω πριν και όσο κινείστε προς τα πίσω.
- Ποτέ μην κατευθύνετε το εξαγόμενο υλικό προς οποιοδήποτε. Αποφύγετε την εξαγωγή υλικού προς κάποιο τοίχο ή άλλο εμπόδιο. Το υλικό μπορεί να εξοστρακιστεί προς το χειριστή. Απελευθερώστε τη μπάρα λειτουργίας για να απενεργοποιηθεί η χλοοκοπτική μηχανή και να σταματήσει η λεπίδα πριν περάσετε από επιφάνεια με χαλίκια.
- Μη χρησιμοποιείτε τη χλοοκοπτική μηχανή χωρίς ολόκληρο το συλλέκτη γρασιδιού, τον προφυλακτήρα εξαγωγής, τον πίσω προφυλακτήρα και άλλες προστατευτικές διατάξεις ασφαλείας στη θέση τους και σε λειτουργία. Περιοδικά ελέγχετε όλα τα προστατευτικά και τις προστατευτικές διατάξεις ασφαλείας για να εξασφαλίσετε ότι βρίσκονται σε καλή κατάσταση λειτουργίας και ότι θα λειτουργήσουν σωστά επιτελώντας το σκοπό τους. Αντικαταστήστε τυχόν προφυλακτήρα ή άλλη διάταξη ασφαλείας που έχει υποστεί ζημιά, πριν από την περαιτέρω χρήση.
- Ποτέ μην αφήνετε μια χλοοκοπτική μηχανή σε λειτουργία χωρίς επίτηρηση.
- Πάντα απελευθερώνετε την μπάρα λειτουργίας για να σταματήσει το μοτέρ και περιμένετε μέχρι να ακινητοποιηθεί απόλυτα η λεπίδα, πριν καθαρίσετε τη χλοοκοπτική μηχανή, αφαιρέσετε το σάκο συλλογής γρασιδιού, αποφράξετε τον προφυλακτήρα εξαγωγής, όταν αφήνετε τη χλοοκοπτική μηχανή και πριν εκτελέσετε οποιαδήποτε εργασία ρύθμισης, επισκευής ή ελέγχου.
- Χρησιμοποιείτε τη χλοοκοπτική μηχανή μόνο στο φως της ημέρας ή με καλό τεχνητό φωτισμό, όταν αντικείμενα που τυχόν βρίσκονται στην πορεία της λεπίδας είναι εύκολα ορατά από την περιοχή χειρισμού της χλοοκοπτικής μηχανής.
- Μη χρησιμοποιείτε τη χλοοκοπτική μηχανή όταν είστε υπό την επίδραση αλκοόλ ή ναρκωτικών ουσιών, ή όταν είστε άρρωστος(-η) ή κουρασμένος(-η). Πάντα να είστε σε επαγρύπνηση, να προσέχετε τι κάνετε και να χρησιμοποιείτε κοινή λογική.
- Αποφεύγετε να επικίνδυνα περιβάλλοντα. Ποτέ μη χρησιμοποιήσετε τη χλοοκοπτική μηχανή σε υγρό ή βρεγμένο γρασίδι, ούτε στη βροχή. Να είστε πάντοτε είγυροι για το που πατάτε, και να περπατάτε, μην τρέχετε ποτέ.
- Αν η χλοοκοπτική μηχανή παρουσιάζει ασυνήθιστους κραδασμούς, ελευθερώστε την μπάρα λειτουργίας, περιμένετε να σταματήσει η λεπίδα και στη συνέχεια διερευνήστε αμέσως την αιτία. Οι κραδασμοί είναι γενικά προειδοποίηση προβλήματος, δείτε το τμήμα **Οδηγός αντιμετώπισης προβλημάτων** για συμβουλές σε περίπτωση μη φυσιολογικών κραδασμών.

- Φοράτε πάντοτε κατάλληλα προστατευτικά ματιών και αναπνοής κατά τη χρήση της χλοοκοπτικής μηχανής.
- Η χρήση οποιουδήποτε αξεσουάρ ή εξαρτήματος που δεν συνιστάται για χρήση με αυτή τη χλοοκοπτική μηχανή, θα μπορούσε να είναι επικίνδυνη. Χρησιμοποιείτε μόνο αξεσουάρ εγκεκριμένα από την DEWALT.
- Ποτέ μην τεντώνετε υπερβολικά όταν χρησιμοποιείτε τη χλοοκοπτική μηχανή. Εξασφαλίζετε πάντοτε σωστή στήριξη στα πόδια σας και καλή ισορροπία όταν χρησιμοποιείτε τη χλοοκοπτική μηχανή.
- Σε εδάφη με κλίση, κουρεύετε εγκάρσια στην κλίση και ποτέ προς τα πάνω και κάτω. Επιδεικνύετε εξαιρετική προσοχή όταν αλλάζετε κατεύθυνση σε εδάφη με κλίση.
- Προσέχετε για λακκούβες, αυλάκια, πέτρες ή άλλα κρυμμένα αντικείμενα. Το ανώμαλο έδαφος μπορεί να προκαλέσει ατύχημα λόγω γλιστρήματος και πτώσης. Τα ψηλά χόρτα μπορεί να κρύβουν εμπόδια.
- Μην κουρεύετε σε βρεγμένο γρασίδι ή σε εδάφη με υπερβολική κλίση. Η κακή στήριξη στα πόδια σας μπορεί να προκαλέσει ατύχημα λόγω γλιστρήματος και πτώσης.
- Μην κουρεύετε κοντά σε γκρεμούς, χαντάκια ή πρανή. Μπορεί να παραπατήσετε ή να χάσετε την ισορροπία σας.
- Πάντα αφérντε τη χλοοκοπτική μηχανή να κρυώσει πριν την αποθηκεύσετε.
- Τραβήξτε το φως από την πρίζα και αφαιρέστε το πακέτο μπαταριών από το μηχάνημα. Βεβαιωθείτε ότι όλα τα κινούμενα μέρη έχουν σταματήσει τελείως:
  - Όταν φεύγετε από το μηχάνημα.
  - Πριν καθαρίσετε έμφραξη.
  - Πριν τον έλεγχο, τον καθαρισμό ή την εργασία στη συσκευή.

## Ασφάλεια των άλλων

- Η συσκευή αυτή δεν προορίζεται για χρήση από άτομα (περιλαμβανομένων παιδιών) με μειωμένες σωματικές, αισθητηριακές ή διανοητικές ικανότητες, ή με έλλειψη εμπειρίας και γνώσης, εκτός αν σε αυτά έχει παρασχεθεί από άτομο υπεύθυνο για την ασφάλειά τους επίβλεψη ή εκπαίδευση σχετικά με τη χρήση της συσκευής.
- Τα παιδιά πρέπει να επιτηρούνται για να εξασφαλίζεται ότι δεν παίζουν με τη συσκευή.
- Αν χτυπήσετε με τη μηχανή ένα ξένο αντικείμενο, επιθεωρήστε τη συσκευή για ζημιές και προβείτε σε επισκευές, όπως χρειάζεται.

## Υπολειπόμενοι κίνδυνοι

Παρά την εφαρμογή των σχετικών κανονισμών ασφαλείας και των διατάξεων ασφαλείας, ορισμένοι υπολειπόμενοι κίνδυνοι δεν μπορούν να αποφευχθούν. Αυτοί είναι:

- Τραυματισμοί από επαφή με οποιαδήποτε περιστρεφόμενα/κινούμενα μέρη.
- Τραυματισμοί κατά την αλλαγή οποιωνδήποτε εξαρτημάτων, λεπίδων ή αξεσουάρ.
- Σωματικές βλάβες από παρατεταμένη χρήση εργαλείου. Όταν χρησιμοποιείτε οποιοδήποτε εργαλείο για παρατεταμένα

χρονικά διαστήματα, μην παραλείπετε με κανένα τρόπο να κάνετε τακτικά διαλείμματα.

- Βλάβη της ακοής.
- Κίνδυνος για την υγεία λόγω εισπνοής σκόνης που αναπτύσσεται κατά τη χρήση του εργαλείου (παράδειγμα: εργασία με ξύλο, ειδικά βελανιδιά, οξιά και MDF).
- Κίνδυνος σωματικής βλάβης λόγω εκτινασσόμενων σωματιδίων.
- Ποτέ μην παίρνετε στα χέρια σας ή μεταφέρετε με συσκευή όταν το μοτέρ της είναι σε λειτουργία.
- Κίνδυνος εγκαυμάτων επειδή τα αξεσουάρ θερμαίνονται πολύ κατά τη λειτουργία.

## ΦΥΛΑΞΤΕ ΑΥΤΕΣ ΤΙΣ ΟΔΗΓΙΕΣ

### Φορτιστές

Οι φορτιστές DEWALT δεν χρειάζονται καμία ρύθμιση και έχουν σχεδιαστεί για τη μεγαλύτερη δυνατή ευκολία χρήσης τους.

### Ασφαλής χρήση ηλεκτρικού ρεύματος

Το ηλεκτρικό μοτέρ έχει σχεδιαστεί μόνο για μία τάση. Ελέγχετε πάντα ότι η τάση του πακέτου μπαταριών συμφωνεί με αυτήν που αναγράφεται στην πινακίδα τεχνικών χαρακτηριστικών. Επίσης να βεβαιωθείτε ότι η τάση του φορτιστή σας αντιστοιχεί σ' αυτή του ρεύματος δικτύου.



Ο φορτιστής σας μάρκας DEWALT έχει διπλή μόνωση σύμφωνα με το πρότυπο EN60335 και επομένως δεν απαιτείται αγωγός γείωσης.

Αν υποστεί ζημιά το καλώδιο τροφοδοσίας ρεύματος, αυτό πρέπει να αντικατασταθεί μόνο από την εταιρεία DEWALT ή έναν εξουσιοδοτημένο οργανισμό σέρβις.

### Χρήση καλωδίου επέκτασης

Δεν πρέπει να χρησιμοποιείτε καλώδιο επέκτασης, εκτός αν είναι απολύτως απαραίτητο. Χρησιμοποιείτε εγκεκριμένο καλώδιο επέκτασης κατάλληλο για την κατανάλωση ρεύματος του φορτιστή σας (βλ. **Τεχνικά χαρακτηριστικά**). Το ελάχιστο μέγεθος αγωγών είναι 1 mm<sup>2</sup>, το μέγιστο μήκος είναι 30 m. Όταν χρησιμοποιείτε καλώδιο σε καρούλι, πάντα ξετυλίγετε τελείως το καλώδιο.

### Σημαντικές οδηγίες ασφαλείας για όλους τους φορτιστές μπαταριών

**ΦΥΛΑΞΤΕ ΑΥΤΕΣ ΤΙΣ ΟΔΗΓΙΕΣ:** Το παρόν εγχειρίδιο περιέχει σημαντικές οδηγίες ασφαλείας και λειτουργίας για συμβατούς φορτιστές μπαταριών (ανατρέξτε στα **Τεχνικά χαρακτηριστικά**). Πριν χρησιμοποιήσετε τον φορτιστή, διαβάστε όλες τις οδηγίες και τις επσημάνσεις προσοχής πάνω στον φορτιστή, το πακέτο μπαταριών και το προϊόν όπου χρησιμοποιείται το πακέτο μπαταριών.



**ΠΡΟΕΙΔΟΠΟΙΗΣΗ:** Κίνδυνος ηλεκτροπληξίας. Μην επιτρέψετε να εισέλθει οποιοδήποτε υγρό μέσα στον φορτιστή. Μπορεί να προκληθεί ηλεκτροπληξία.



**ΠΡΟΕΙΔΟΠΟΙΗΣΗ:** Συνιστούμε τη χρήση διάταξης προστασίας από ρεύμα διαρροής με διαβάθμιση έντασης ρεύματος διαρροής 30 mA ή μικρότερη.



**ΠΡΟΣΟΧΗ:** Κίνδυνος εγκαυμάτων. Για να μειώσετε τον κίνδυνο τραυματισμού, φορτίζετε μόνο επαναφορτιζόμενες μπαταρίες DEWALT. Άλλοι τύποι μπαταριών μπορεί να εκραγούν, προκαλώντας τραυματισμό και ζημιά.



**ΠΡΟΣΟΧΗ:** Τα παιδιά θα πρέπει να βρίσκονται υπό επίβλεψη ώστε να διασφαλίζεται ότι δεν παίζουν με τη συσκευή.

**ΣΗΜΕΙΩΣΗ:** Υπό ορισμένες συνθήκες, με τον φορτιστή συνδεδεμένο στην παροχή ρεύματος, οι εκτεθειμένες επαφές φόρτισης μέσα στον φορτιστή μπορεί να βραχυκυκλωθούν από ξένο υλικό. Τα ξένα υλικά με αγώγιμες ιδιότητες, όπως είναι, αλλά χωρίς περιορισμό σε αυτά, το σύρμα τριψίματος, το αλουμινόχαρτο ή οποιοδήποτε συσσωρευση μεταλλικών σωματιδίων, θα πρέπει να διατηρούνται μακριά από τις κοιλότητες των φορτιστών. Πάντα αποσυνδέετε τον φορτιστή από την παροχή ρεύματος όταν δεν υπάρχει πακέτο μπαταριών μέσα στην κοιλότητα του φορτιστή. Αποσυνδέετε τον φορτιστή από την πρίζα πριν επιχειρήσετε να τον καθαρίσετε.

- **ΜΗΝ επιχειρήσετε να φορτίσετε το πακέτο μπαταριών με οποιοδήποτε φορτιστές άλλους από τους αναφερόμενους στο παρόν εγχειρίδιο.** Ο φορτιστής και το πακέτο μπαταριών έχουν σχεδιαστεί ειδικά για να λειτουργούν μαζί.
- **Αυτοί οι φορτιστές δεν προορίζονται για οποιοδήποτε χρήσεις άλλες από τη φόρτιση επαναφορτιζόμενων μπαταριών DEWALT.** Οποιοδήποτε άλλες χρήσεις μπορεί να προκαλέσουν κίνδυνο πυρκαγιάς και ελαφράς ή θανατηφόρου ηλεκτροπληξίας.
- **Μην εκθέσετε τον φορτιστή σε βροχή ή χιόνι.**
- **Τραβάτε το φικ και όχι το καλώδιο όταν αποσυνδέετε τον φορτιστή.** Έτσι θα μειωθεί ο κίνδυνος ζημιάς στο φικ και στο καλώδιο.
- **Να βεβαιώνετε ότι το καλώδιο έχει διευθετηθεί έτσι ώστε να μην πατηθεί, μπερδευτεί στα πόδια ατόμων ή υποβληθεί με άλλο τρόπο σε ζημιά ή καταπόνηση.**
- **Μη χρησιμοποιείτε καλώδιο επέκτασης, εκτός αν είναι απολύτως απαραίτητο.** Η χρήση ακατάλληλου καλωδίου επέκτασης θα μπορούσε να επιφέρει κίνδυνο πυρκαγιάς και ελαφράς ή θανατηφόρου ηλεκτροπληξίας.
- **Μην τοποθετείτε οποιοδήποτε αντικείμενο πάνω στον φορτιστή και μην τοποθετείτε τον φορτιστή πάνω σε μαλακή επιφάνεια που θα μπορούσε να φράξει τα ανοίγματα αερισμού και να έχει ως αποτέλεσμα έντονη εσωτερική θέρμανση.** Τοποθετείτε τον φορτιστή μακριά από οποιοδήποτε πηγή θερμότητας. Ο φορτιστής αερίζεται μέσω ανοιγμάτων στο πάνω και στο κάτω μέρος του περιβλήματος.
- **Μη χρησιμοποιήσετε τον φορτιστή αν το καλώδιο ή το φικ του έχει υποστεί ζημιά—φροντίστε να αντικατασταθούν άμεσα.**
- **Μη χρησιμοποιήσετε τον φορτιστή αν έχει δεχτεί δυνατό χτύπημα, έχει πέσει ή αν έχει υποστεί ζημιά με οποιοδήποτε άλλο τρόπο.** Παραδώστε τον σε εξουσιοδοτημένο κέντρο σέρβις.

- **Μην αποσυναρμολογήσετε τον φορτιστή. Παραδώστε τον σε εξουσιοδοτημένο κέντρο σέρβις όταν απαιτείται σέρβις ή επισκευή.** Η λανθασμένη επανασυναρμολόγηση μπορεί να έχει ως αποτέλεσμα κίνδυνο ελαφράς ή θανατηφόρου ηλεκτροπληξίας ή πυρκαγιάς.
- Σε περίπτωση που το καλώδιο τροφοδοσίας ρεύματος έχει υποστεί ζημιά, αυτό πρέπει να αντικατασταθεί άμεσα από τον κατασκευαστή, τον αντιπρόσωπό του για σέρβις ή άτομο με παρόμοια εξειδίκευση, ώστε να αποτραπεί οποιοσδήποτε κίνδυνος.
- **Αποσυνδέετε τον φορτιστή από την πρίζα πριν επιχειρήσετε οποιοδήποτε καθαρισμό. Έτσι θα μειωθεί ο κίνδυνος ηλεκτροπληξίας.** Με την αφαίρεση του πακέτου μπαταριών δεν μειώνεται αυτός ο κίνδυνος.
- **ΠΟΤΕ** μην επιχειρήσετε να συνδέσετε δύο φορτιστές μεταξύ τους.
- **Ο φορτιστής έχει σχεδιαστεί για να λειτουργεί με κανονικό οικιακό ρεύμα 230V. Μην επιχειρήσετε να τον χρησιμοποιήσετε με οποιοδήποτε άλλη τάση.** Αυτό δεν ισχύει για τον φορτιστή οχήματος.

## Φόρτιση μιας μπαταρίας (Εικ. [Fig.] B)

1. Συνδέστε τον φορτιστή σε κατάλληλη πρίζα πριν τοποθετήσετε ένα πακέτο μπαταριών.
2. Εισάγετε το πακέτο μπαταριών **26** στον φορτιστή και βεβαιωθείτε ότι το πακέτο μπαταριών έχει τερματίσει πλήρως στην κανονική του θέση μέσα στον φορτιστή. Η κόκκινη λυχνία (φόρτιση) θα αναβοσβήνει επαναληπμένα υποδηλώνοντας ότι έχει αρχίσει η διαδικασία φόρτισης.
3. Η φόρτιση έχει ολοκληρωθεί όταν η κόκκινη λυχνία είναι μόνιμα αναμμένη. Τότε το πακέτο μπαταριών είναι πλήρως φορτισμένο και μπορείτε να το χρησιμοποιήσετε άμεσα ή να το αφήσετε τοποθετημένο στον φορτιστή. Για να αφαιρέσετε το πακέτο μπαταριών από τον φορτιστή, πατήστε το κουμπί απασφάλισης μπαταρίας **27** που υπάρχει πάνω στο πακέτο μπαταριών.

**ΣΗΜΕΙΩΣΗ:** Για να εξασφαλίσετε μέγιστη απόδοση και μέγιστη ωφέλιμη ζωή των πακέτων μπαταριών ιόντων λιθίου, φορτίζετε πλήρως ένα πακέτο μπαταριών πριν την πρώτη χρήση του.

## Λειτουργία του φορτιστή

Ανατρέξτε στις παρακάτω ενδείξεις σχετικά με την κατάσταση φόρτισης του πακέτου μπαταριών.

Ενδείξεις φόρτισης	
	Φορτίζεται
	Πλήρως φορτισμένο
	Καθυστερήση θερμο/ψυχρού πακέτου*

\*Η κόκκινη λυχνία θα συνεχίσει να αναβοσβήνει, αλλά θα είναι αναμμένη μια κίτρινη ενδεικτική λυχνία στη διάρκεια αυτής της διαδικασίας. Αφού το πακέτο μπαταριών φθάσει σε κατάλληλη θερμοκρασία, η κίτρινη λυχνία θα σβήσει και ο φορτιστής θα συνεχίσει τη διαδικασία φόρτισης.

Ο/Οι συμβατός(-οί) φορτιστής(-ές) δεν θα φορτίσουν ένα πακέτο μπαταριών που παρουσιάζει βλάβη. Ο φορτιστής θα υποδείξει ότι υπάρχει βλάβη στην μπαταρία με το να μην ανάψει καμία ενδεικτική λυχνία.

**ΣΗΜΕΙΩΣΗ:** Αυτό θα μπορούσε να σημαίνει και πρόβλημα με τον φορτιστή.

Αν ο φορτιστής υποδηλώνει πρόβλημα, παραδώστε τον φορτιστή και το πακέτο μπαταριών για έλεγχο σε εξουσιοδοτημένο κέντρο σέρβις.

### Καθυστέρηση θερμού/ψυχρού πακέτου

Αν ο φορτιστής ανιχνεύσει πακέτο μπαταριών με υπερβολικά υψηλή ή χαμηλή θερμοκρασία, ξεκινά αυτόματα μια Καθυστέρηση θερμού/ψυχρού πακέτου, αναστέλλοντας τη φόρτιση έως ότου το πακέτο μπαταριών έχει φθάσει σε κατάλληλη θερμοκρασία. Κατόπιν, ο φορτιστής αρχίζει αυτόματα τη φόρτιση του πακέτου. Αυτή η λειτουργία διασφαλίζει τη μέγιστη διάρκεια ζωής του πακέτου μπαταριών.

Ένα κρύο πακέτο μπαταριών θα φορτίζεται πιο αργά από ένα θερμό πακέτο μπαταριών. Το πακέτο μπαταριών θα φορτιστεί με αυτή τη μικρότερη ταχύτητα σε όλον τον κύκλο φόρτισης και δεν θα επιστρέψει στη μέγιστη ταχύτητα φόρτισης ακόμα και το πακέτο μπαταριών ζεσταθεί.

Ο φορτιστής DCB118 είναι εξοπλισμένος με εσωτερικό ανεμιστήρα που έχει σχεδιαστεί για να ψύχει το πακέτο μπαταριών. Ο ανεμιστήρας θα ενεργοποιείται αυτόματα όταν χρειάζεται να ψυχθεί το πακέτο μπαταριών. Σε καμία περίπτωση μη χρησιμοποιήσετε τον φορτιστή αν ο ανεμιστήρας δεν λειτουργεί σωστά ή αν είναι φραγμένος οι σχισμές αερισμού. Μην επιτρέψετε την είσοδο ξένων αντικειμένων στο εσωτερικό του φορτιστή.

### Ηλεκτρονικό σύστημα προστασίας

Τα εργαλεία XR Li-Ion (ιόντων λιθίου) έχουν σχεδιαστεί με ένα Ηλεκτρονικό Σύστημα Προστασίας το οποίο προστατεύει το πακέτο μπαταριών από υπερφόρτωση, υπερθέρμανση ή βαθιά εκφόρτιση.

Το εργαλείο θα απενεργοποιηθεί αυτόματα αν ενεργοποιηθεί το ηλεκτρονικό σύστημα προστασίας. Αν συμβεί αυτό, τοποθετήστε το πακέτο μπαταριών ιόντων λιθίου στον φορτιστή έως ότου φορτιστεί πλήρως.

### Στερέωση σε τοίχο

Αυτοί οι φορτιστές έχουν σχεδιαστεί να μπορούν να στερεωθούν σε τοίχο ή να στέκονται όρθιοι πάνω σε τραπέζι ή επιφάνεια εργασίας. Αν πρόκειται να στερεωθεί σε τοίχο, τοποθετήστε τον φορτιστή κοντά σε πρίζα ρεύματος και μακριά από γωνίες ή άλλα εμπόδια που μπορεί να εμποδίζουν τη ροή του αέρα. Χρησιμοποιήστε την πίσω πλευρά του φορτιστή ως υπόδειγμα για τον καθορισμό της θέσης των βιδών στερέωσης στον τοίχο. Στερεώστε τον φορτιστή με ασφάλεια χρησιμοποιώντας βίδες γυψοσανίδας (αγοράζονται ξεχωριστά) μήκους τουλάχιστον 25,4 mm με κεφαλή βίδας διαμέτρου 7–9 mm, βιδωμένες σε ξύλο σε βέλτιστο βάθος με τρόπο ώστε κάθε βίδα να προεξέχει περίπου 5,5 mm. Ευθυγραμμίστε τις εγκοπές στην πίσω πλευρά του φορτιστή με τις βίδες που προεξέχουν και συμπλέξτε τις βίδες πλήρως μέσα στις εγκοπές.

### Οδηγίες καθαρισμού του φορτιστή



**ΠΡΟΕΙΔΟΠΟΙΗΣΗ: Κίνδυνος ηλεκτροπληξίας.**  
**Αποσυνδέετε το φορτιστή από την πρίζα ρεύματος ΑΣ πριν τον καθαρισμό.** Οι ρύποι και το γράσο μπορούν να αφαιρεθούν από τις εξωτερικές επιφάνειες του φορτιστή με χρήση ενός πανιού ή μιας μαλακής, μη μεταλλικής βούρτσας. Μην χρησιμοποιείτε νερό ή οποιοδήποτε καθαριστικό διάλυμα. Ποτέ μην αφήσετε οποιοδήποτε υγρό να εισέλθει στο εργαλείο. Ποτέ μη βυθίσετε κανένα μέρος του εργαλείου σε υγρό.

## Μπαταρία

### Σημαντικές οδηγίες ασφαλείας για κάθε τύπο μπαταρίας

Όταν παραγγέλνεται εφεδρικές μπαταρίες, φροντίστε να συμπεριλάβετε τον αριθμό καταλόγου και την τάση.

Η μπαταρία δεν είναι πλήρως φορτισμένη όταν αφαιρείται από τη συσκευασία της. Πρωτό χρησιμοποιήστε την μπαταρία και τον φορτιστή, διαβάστε τις παρακάτω πληροφορίες ασφαλείας. Στη συνέχεια, ακολουθήστε τις διαδικασίες φόρτισης που περιγράφονται.

#### ΔΙΑΒΑΣΤΕ ΟΛΕΣ ΤΙΣ ΟΔΗΓΙΕΣ

- **Μη φορτίσετε ή χρησιμοποιήσετε μπαταρία σε εκρηκτική ατμόσφαιρα, όπως με παρουσία εύφλεκτων υγρών, αερίων ή σκόνης.** Η εισαγωγή ή αφαίρεση της μπαταρίας από το φορτιστή μπορεί να προκαλέσει ανάφλεξη της σκόνης ή των αναθυμιάσεων.
- **Ποτέ μην αναγκάσετε το πακέτο μπαταριών να εισέλθει με τη βία στο φορτιστή. Μην τροποποιήσετε το πακέτο μπαταριών με οποιοδήποτε τρόπο για να ταιριάζει με μη συμβατό φορτιστή, γιατί το πακέτο μπαταριών μπορεί να σπάσει προκαλώντας σοβαρό τραυματισμό.**
- Φορτίζετε τα πακέτα μπαταριών μόνο σε φορτιστές DEWALT.
- **ΜΗΝ** πιτσιλίζετε ή βυθίζετε σε νερό ή άλλα υγρά.
- **Μην αποθηκεύετε ή χρησιμοποιείτε το εργαλείο και το πακέτο μπαταρίας σε θέσεις όπου η θερμοκρασία μπορεί να πέσει κάτω από τους 4 °C (39,2 °F) (όπως σε εξωτερικά παραπήγματα ή μεταλλικά κτίρια το χειμώνα) ή να υπερβεί τους 40 °C (104 °F) (όπως σε εξωτερικά παραπήγματα ή μεταλλικά κτίρια το καλοκαίρι).**
- **Μην αποτεφρώσετε την μπαταρία ακόμη και εάν έχει υποστεί σοβαρή ζημιά ή έχει φθαρεί εντελώς.** Σε περίπτωση πυρκαγιάς, η μπαταρία μπορεί να εκραγεί. Κατά την καύση μπαταριών ιόντων λιθίου δημιουργούνται τοξικές αναθυμιάσεις και υλικά.
- **Εάν το περιεχόμενο της μπαταρίας έρθει σε επαφή με το δέρμα, ξεπλύνετε αμέσως την περιοχή με ήπιο σαπούνι και νερό.** Εάν το υγρό της μπαταρίας εισέλθει στα μάτια, ξεπλύνετε με άφθονο νερό επί 15 λεπτά ή έως ότου σταματήσει ο ερεθισμός. Εάν η ιατρική βοήθεια είναι απαραίτητη, ο ηλεκτρολύτης της μπαταρίας αποτελείται από ένα μίγμα υγρών οργανικών υδρογονανθράκων και αλάτων λιθίου.
- **Τα περιεχόμενα των κυψελών μιας ανοιχτής μπαταρίας μπορούν να προκαλέσουν ερεθισμό του αναπνευστικού συστήματος.** Αναπνεύστε καθαρό αέρα. Εάν τα συμπτώματα επιμένουν, ζητήστε ιατρική βοήθεια.





**ΠΡΟΕΙΔΟΠΟΙΗΣΗ:** Κίνδυνος εκκαυμάτων. Το υγρό της μπαταρίας ενδέχεται να είναι εύφλεκτο εάν εκτεθεί σε σπινθήρα ή φλόγα.



**ΠΡΟΕΙΔΟΠΟΙΗΣΗ:** Ποτέ μην επιχειρήσετε να ανοίξετε το πακέτο μπαταριών για οποιονδήποτε λόγο. Αν το περίβλημα του πακέτου μπαταριών είναι ραγισμένο ή έχει υποστεί ζημιά, μην εισάγετε το πακέτο στο φορτιστή. Μη συνθλίψετε, ρίξετε κάτω ή προσενηύσετε ζημιά στο πακέτο μπαταριών. Μη χρησιμοποιήσετε πακέτο μπαταριών ή φορτιστή που έχει δεχθεί ισχυρό χτύπημα, έχει πέσει, έχει πατηθεί από όχημα ή έχει υποστεί ζημιά με οποιονδήποτε τρόπο (π.χ τρυπηθεί με καρφί, χτυπηθεί με σφυρί, πατηθεί). Μπορεί να προκληθεί ελαφρά ή θανατηφόρος ηλεκτροπληξία. Τα πακέτα μπαταριών που έχουν υποστεί ζημιά θα πρέπει να παραδίδονται στο κέντρο σέρβις για ανακύκλωση.



**ΠΡΟΕΙΔΟΠΟΙΗΣΗ:** Κίνδυνος πυρκαγιάς. Μην αποθηκεύετε ή μεταφέρετε το πακέτο μπαταρίας με τρόπο ώστε μεταλλικά αντικείμενα να μπορούν να έρθουν σε επαφή με εκτεθειμένους ακροδέκτες μπαταρίας. Για παράδειγμα, μην τοποθετείτε το πακέτο μπαταρίας μέσα σε ποδιές, τσέπες, εργαλειοθήκες, κουτιά μεταφοράς προϊόντων, συρτάρια κλπ. μαζί με μη στερεωμένα καρφιά, βίδες, κλειδιά κλπ.



**ΠΡΟΣΟΧΗ:** Όταν δεν χρησιμοποιείται το εργαλείο, τοποθετείτε το με την πλευρά του σε σταθερή επιφάνεια, όπου δεν θα αποτελέσει κίνδυνο λόγω παραπατήματος ή πτώσης. Ορισμένα εργαλεία με μεγάλα πακέτα μπαταριών μπορούν να στέκονται όρθια πάνω στο πακέτο μπαταριών αλλά μπορεί να πέσουν εύκολα αν σπρωχτούν.

## Μεταφορά



**ΠΡΟΕΙΔΟΠΟΙΗΣΗ:** Κίνδυνος πυρκαγιάς. Η μεταφορά μπαταριών μπορεί ενδεχομένως να γίνει αιτία πυρκαγιάς αν οι πόλοι της μπαταρίας έρθουν κατά λάθος σε επαφή με αγώγιμα υλικά. Κατά την μεταφορά μπαταριών να βεβαιώνετε ότι οι πόλοι των μπαταριών είναι προστατευμένοι και καλά μονωμένοι από υλικά που θα μπορούσαν να έρθουν σε επαφή μαζί τους και να προκαλέσουν βραχυκύκλωμα.

**ΣΗΜΕΙΩΣΗ:** Οι μπαταρίες ιόντων λιθίου δεν πρέπει να τοποθετούνται σε παραδιδόμενες αποσκευές.

Οι μπαταρίες DEWALT συμμορφώνονται με όλους τους εφαρμοσίμους κανονισμούς μεταφοράς προϊόντων, όπως αυτοί καθορίζονται από τα βιομηχανικά και νομικά πρότυπα, στα οποία περιλαμβάνονται ο Συστάσεις των Ηνωμένων Εθνών σχετικά με τη μεταφορά επικίνδυνων αγαθών, οι κανονισμοί μεταφοράς επικίνδυνων αγαθών της Διεθνούς Ένωσης Αερομεταφορών (IATA), οι διεθνείς ναυτιλιακοί κανονισμοί περί επικίνδυνων αγαθών (IMDG) και η Ευρωπαϊκή συμφωνία για τις διεθνείς οδικές μεταφορές επικίνδυνων αγαθών (ADR). Τα στοιχεία και οι μπαταρίες λιθίου-ιόντων έχουν δοκιμαστεί σύμφωνα με το τμήμα 38,3 του Εγχειριδίου και κριτηρίων δοκιμών των συστάσεων των Ηνωμένων Εθνών σχετικά με τη μεταφορά επικίνδυνων αγαθών.

Στις περισσότερες περιπτώσεις, η μεταφορά πακέτου μπαταρίας DEWALT δεν θα εμπίπτει στην ταξινόμηση ενός

πλήρως ελεγχόμενου Επικίνδυνου Επικύβου Κλάσης 9. Γενικά, μόνο μεταφορές που περιέχουν μπαταρία λιθίου-ιόντων με ονομαστική τιμή ενέργειας μεγαλύτερη από 100 βατώρες (Wh) θα απαιτεί να γίνονται ως πλήρως ελεγχόμενα φορτία Κλάσης 9. Σε όλες τις μπαταρίες λιθίου-ιόντων, η ονομαστική τους τιμή σε βατώρες επισήμανεται πάνω στη συσκευασία. Επιπλέον, λόγω κανονιστικών περιπλοκών, η DEWALT δεν συνιστά τη μεταφορά δι' αέρος ξεχωριστών πακέτων μπαταριών λιθίου-ιόντων, ανεξάρτητα από την ονομαστική τιμή βατωρών. Οι μεταφορές εργαλείων που περιέχουν μπαταρίες (συνδυασμένα κτ) μπορούν να γίνουν δι' αέρος ως εξαιρεση αν η ονομαστική τιμή σε βατώρες του πακέτου μπαταρίας δεν είναι μεγαλύτερη από 100 Wh.

Ανεξάρτητα από το αν μια αποστολή θεωρείται εξαιρούμενη ή πλήρως ρυθμιζόμενη, αποτελεί ευθύνη του αποστολέα να λάβει υπόψη του τους πιο πρόσφατους κανονισμούς για τις απαιτήσεις συσκευασίας, σήμανσης και τεκμηρίωσης.

Οι πληροφορίες που παρέχονται στην παρούσα ενότητα του εγχειριδίου, παρέχονται καλή τη πίστη και πιστεύεται ότι είναι ακριβείς κατά το χρόνο της σύνταξης του εγγράφου. Ωστόσο δεν παρέχεται καμία εγγύηση, ρητή ή συναγόμενη. Αποτελεί ευθύνη του αγοραστή να βεβαιωθεί ότι οι δραστηριότητές του συμμορφώνονται με τους εφαρμοστέους κανονισμούς.

## Συστάσεις για την αποθήκευση

1. Το καλύτερο μέρος αποθήκευσης είναι ένα δροσερό και στεγνό μέρος, μακριά από το άμεσο ηλιακό φως και την υπερβολική ζέση ή κρύο. Για βέλτιστη απόδοση και διάρκεια ζωής, αποθηκεύετε τις μπαταρίες σε θερμοκρασία δωματίου όταν δεν τις χρησιμοποιείτε.
2. Για μεγάλο χρόνο φύλαξης, για τα καλύτερα αποτελέσματα συνιστάται να αποθηκεύετε το πακέτο μπαταριών πλήρως φορτισμένο, σε δροσερό, ξηρό μέρος, εκτός του φορτιστή.

**ΣΗΜΕΙΩΣΗ:** Τα πακέτα μπαταριών δεν θα πρέπει να αποθηκεύονται τελείως εκφορτισμένα. Το πακέτο μπαταριών θα χρειαστεί να επαναφορτιστεί πριν τη χρήση.

## Ετικέτες στο φορτιστή και την μπαταρία

Επιπλέον των εικονογραμμάτων που χρησιμοποιούνται στο εγχειρίδιο αυτό, οι ετικέτες πάνω στο φορτιστή και στο πακέτο μπαταριών μπορεί να δείχνουν τα εξής εικονογράμματα:



Διαβάστε το εγχειρίδιο οδηγιών πριν από τη χρήση.



Ανατρέξτε στα **Τεχνικά δεδομένα** για το χρόνο φόρτισης.



Μην αγγίζετε με αγώγιμα αντικείμενα.



Μη φορτίζετε κατεστραμμένες μπαταρίες.



Να μην εκτίθεται σε νερό.



Φροντίστε για την άμεση αντικατάσταση τυχόν ελαττωματικών καλωδίων.





Η φόρτιση να γίνεται μόνο σε θερμοκρασία από 4 °C έως 40 °C.



Μόνο για χρήση σε εσωτερικό χώρο.



Απορρίψτε την μπαταρία με φιλικό προς το περιβάλλον τρόπο.



Φορτίστε τα πακέτα μπαταριών DEWALT μόνο με τους προβλεπόμενους φορτιστές DEWALT. Η φόρτιση πακέτων μπαταριών άλλων από τις προβλεπόμενες μπαταρίες DEWALT με χρήση φορτιστή DEWALT μπορεί να προκαλέσει έκρηξη τους ή άλλες επικίνδυνες καταστάσεις.



Μην πετάτε το πακέτο μπαταριών σε φωτιά.

## Τύπος μπαταρίας

Επιτρέπεται να χρησιμοποιούνται αυτά τα πακέτα μπαταριών: DCB546, DCB547, DCB547G, DCB548, DCB549. Ανατρέξτε στα **Τεχνικά χαρακτηριστικά** για περισσότερες πληροφορίες.

## Περιεχόμενα συσκευασίας

Η συσκευασία περιέχει:

- 1 Χλοοκοπτική μηχανή
- 1 Σάκο συλλογής γρασιδιού
- 1 Πλευρικό αγωγό εξαγωγής
- 1 Κλειδί ασφαλείας
- 1 Εγχειρίδιο οδηγιών

**ΣΗΜΕΙΩΣΗ:** Τα μοντέλα N δεν συμπεριλαμβάνουν πακέτα μπαταριών, φορτιστές και κουτιά μεταφοράς. Τα μοντέλα NT δεν συμπεριλαμβάνουν πακέτα μπαταριών και φορτιστές. Τα μοντέλα B συμπεριλαμβάνουν πακέτα μπαταριών Bluetooth®.

**ΣΗΜΕΙΩΣΗ:** Το σήμα λέξης και τα λογότυπα Bluetooth® είναι κατατεθέντα εμπορικά σήματα ιδιοκτησίας της Bluetooth®, SIG, Inc. και οποιαδήποτε χρήση τέτοιων σημάτων από την DEWALT είναι κατόπιν αδειάς. Άλλα εμπορικά σήματα και εμπορικές ονομασίες ανήκουν στους αντίστοιχους ιδιοκτήτες τους.

- *Ελέγξτε για ζημιές στο εργαλείο, τα εξαρτήματα ή τα αξεσουάρ του, που μπορεί να προκλήθηκαν κατά τη μεταφορά.*
- *Αφιερώστε χρόνο για να διαβάσετε σχολαστικά και να κατανοήσετε αυτό το εγχειρίδιο, πριν τη χρήση του προϊόντος.*

## Σημάνσεις πάνω στο εργαλείο

Στο εργαλείο εμφανίζονται τα εξής εικονογράμματα:



Διαβάστε το εγχειρίδιο οδηγιών πριν τη χρήση.



Εγγυημένη ηχητική ισχύς σύμφωνα με την Οδηγία 2000/14/ΕΚ.



Μην εκθέσετε τον εξοπλισμό στη βροχή.



Μην ψεκάζετε το προϊόν με νερό.



Πάντα φοράτε κατάλληλη προστασία ματιών.



Πάντα φοράτε κατάλληλα προστατευτικά ακοής.



Προσέχετε τις αιχμηρές λεπίδες.



Για να αποφύγετε τον κίνδυνο σοβαρού τραυματισμού, μην κόβετε γρασιδί σε εδάφη με κλίση μεγαλύτερη από 15 °/25%.



Μην κόβετε γραζόν προς τα κάτω σε έδαφος με κλίση.



Μην κόβετε γραζόν προς τα πάνω σε έδαφος με κλίση.



Σε εδάφη με κλίση, κουρευείτε εγκάρσια στην κλίση, σε κλίσεις μικρότερες από 15 °/25%.



Πάντα κοιτάζετε προς τα κάτω και πίσω πριν και όσο κινείστε προς τα πίσω.



Μη χρησιμοποιήσετε τη μηχανή χωρίς να είναι στη θέση τους το πίσω πτερύγιο ή ο αγωγός εξαγωγής της πίσω πλευράς.



Χρησιμοποιείτε τη μηχανή με το πίσω πτερύγιο και τον αγωγό εξαγωγής της πίσω πλευράς στη θέση τους.

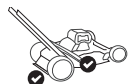

Χρησιμοποιείτε τη μηχανή με το πίσω πτερύγιο και τον σάκο συλλογής γρασιδιού στη θέση τους.

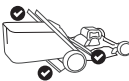



Πάντα επιθεωρείτε την περιοχή κουρέματος γρασιδιού πριν την κοπή και αφαιρείτε αντικείμενα που θα μπορούσαν να εκτιναχτούν από τη λεπίδα.

Οι περιστρεφόμενες λεπίδες μπορούν να προκαλέσουν σοβαρό τραυματισμό. Κρατάτε πάντα χέρια και πόδια μακριά από τη βάση της χλοοκοπτικής μηχανής και το άνοιγμα εξαγωγής του χλοοκοπτικού. Πάντα να βεβαιώνετε ότι η λεπίδα έχει σταματήσει. Ελευθερώνετε τη λαβή λειτουργίας για να απενεργοποιήσετε τη χλοοκοπτική μηχανή, περιμένετε μέχρι να σταματήσει να περιστρέφεται η λεπίδα (περίπου 3 δευτερόλεπτα) και αφαιρείτε το κλειδί ασφαλείας και το πακέτο μπαταριών πριν αφαιρέσετε ή αντικαταστήσετε τον συλλέκτη γρασιδιού, πριν καθαρίσετε, υποβάλετε σε σέρβις, μεταφέρετε ή ανυψώσετε τη χλοοκοπτική μηχανή.



Απενεργοποιήστε χλοοκοπτική μηχανή και περιμένετε μέχρι να σταματήσει να περιστρέφεται η λεπίδα (περίπου 3 δευτερόλεπτα) και αφαιρέστε το κλειδί ασφαλείας και το πακέτο μπαταριών πριν τον καθαρισμό, το σέρβις, τη μεταφορά ή την ανύψωση της χλοοκοπτικής μηχανής.

Αντικείμενα τα οποία χτυπά η λεπίδα μπορούν να προκαλέσουν σοβαρό τραυματισμό. Παραμένετε πίσω από τη λαβή όταν το μοτέρ βρίσκεται σε λειτουργία. Πάντα διασφαλίζετε ότι άνθρωποι και κατοικίδια ζώα είναι σε ασφαλή απόσταση από τη χλοοκοπτική μηχανή κατά τη λειτουργίας της. Ελευθερώνετε τη λαβή λειτουργίας για να απενεργοποιήσετε τη χλοοκοπτική μηχανή και περιμένετε μέχρι να σταματήσει να περιστρέφεται η λεπίδα (περίπου 3 δευτερόλεπτα) πριν περάσετε από μονοπάτια, δρόμους, βεράντες και περιοχές με χαλίκια.

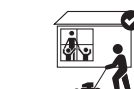

Κρατάτε παιδιά και παρευρισκόμενους μακριά κατά τη χρήση της χλοοκοπτικής μηχανής.

## Θέση κωδικού ημερομηνίας (Εικ. Ε)

Ο κωδικός ημερομηνίας παραγωγής **61** αποτελείται από έναν 4ψήφιο αριθμό έτους ακολουθούμενο από έναν 2ψήφιο αριθμό εβδομάδας και έχει ως τελική επέκταση έναν 2ψήφιο κωδικό εργοστασίου.

## Περιγραφή (Εικ. Α)



**ΠΡΟΕΙΔΟΠΟΙΗΣΗ:** Ποτέ μην τροποποιήσετε το ηλεκτρικό εργαλείο ή οποιοδήποτε μέρος του. Θα μπορούσε να προκύψει ζημιά ή τραυματισμός.

- 1 Λαβή ενός αγγίγματος
- 2 Υποστήριγμα λαβής
- 3 Κουμπί απασφάλισης λαβής
- 4 Κύρια λαβή
- 5 Κουμπί απελευθέρωσης λαβής
- 6 Κλειδί ασφαλείας
- 7 Κουτί διακόπτη
- 8 Λαβή λειτουργίας
- 9 Μοχλός αυτοκίνησης (DCMWSP550 μόνο)
- 10 Περιστροφικός διακόπτης ρύθμισης ταχύτητας (DCMWSP550 μόνο)
- 11 Κουμπί λειτουργίας
- 12 Πίνακας ελέγχου
- 13 Ενδεικτική λυχνία υπερθέρμανσης
- 14 Ενδεικτική λυχνία μετρητή φορτίου κοπής
- 15 Ενδεικτική λυχνία αναδίπλωσης λαβής
- 16 Ενδεικτική λυχνία ακονίσματος λεπίδων
- 17 Κουμπί επαναφοράς λεπίδων
- 18 Ενδεικτική λυχνία κατάστασης φόρτισης
- 19 Κάλυμμα υποδοχής μπαταρίας
- 20 Μοχλός ρύθμισης ύψους κοπής
- 21 Κάλυμμα πίσω πόρτας
- 22 Σάκος συλλογής γρασιδιού
- 23 Λαβή σάκου συλλογής γρασιδιού
- 24 Πώμα τεμαχισμού
- 25 Αγωγός εξαγωγής πίσω πλευράς

## Προβλεπόμενη χρήση

Αυτή η χλοοκοπτική μηχανή έχει σχεδιαστεί για επαγγελματικές εφαρμογές κουρέματος γρασίδιου.

**ΜΗ** χρησιμοποιείτε τη συσκευή υπό υγρές συνθήκες ή με την παρουσία εύφλεκτων υγρών ή αερίων.

Αυτή η χλοοκοπτική μηχανή είναι μια επαγγελματική συσκευή φροντίδας γρασίδιου.

**ΜΗΝ** αφήνετε παιδιά να έρθουν σε επαφή με το εργαλείο. Απαιτείται επίβλεψη όταν το εργαλείο το χρησιμοποιούν άπειροι χρήστες.

- **Μικρά παιδιά και εξασθενημένα άτομα.** Αυτή η συσκευή δεν προορίζεται για χρήση χωρίς επίβλεψη από μικρά παιδιά ή εξασθενημένα άτομα.
- Το προϊόν αυτό δεν προορίζεται για χρήση από άτομα (περιλαμβανομένων παιδιών) που έχουν μειωμένες σωματικές, αισθητηριακές ή διανοητικές ικανότητες, ή

έλλειψη εμπειρίας και/ή γνώσης ή δεξιοτήτων, εκτός αν τα άτομα αυτά επιβλέπονται από άτομο υπεύθυνο για την ασφάλειά τους. Τα παιδιά δεν πρέπει να μένουν ποτέ μόνα τους με αυτό το προϊόν.

## ΣΥΝΑΡΜΟΛΟΓΗΣΗ ΚΑΙ ΡΥΘΜΙΣΕΙΣ

**⚠ ΚΙΝΔΥΝΟΣ:** Για να μειώσετε τον κίνδυνο σοβαρού τραυματισμού, απενεργοποιήστε τη μονάδα και αφαιρέστε το κλειδί ασφαλείας και το πακέτο μπαταριών πριν πραγματοποιήσετε οποιοσδήποτε ρυθμίσεις ή αφαιρέσετε/εγκαταστήσετε προσαρτήματα ή αξεσουάρ. Μια αθλήτη εκκίνηση μπορεί να προκαλέσει τραυματισμό.

### Ρυθμίσεις λαβής ενός αγγίγματος (Εικ. D, E)

Η χλοοκοπτική μηχανή παραδίδεται σε θέση φύλαξης. Πριν συνεχίσετε, θα χρειαστεί να ρυθμίσετε τη λαβή ενός αγγίγματος 1 στη θέση λειτουργίας.

### Ανυψώστε τη λαβή ενός αγγίγματος (Εικ. D, E)

1. Για να απασφαλίσετε τη λαβή ενός αγγίγματος 1 από τη θέση φύλαξης, πιέστε το κουμπί απασφάλισης λαβής 3. **ΣΗΜΕΙΩΣΗ:** Το κουμπί απασφάλισης λαβής 3 βρίσκεται στην πίσω πλευρά του υποστηρίγματος λαβής 2. **ΣΗΜΕΙΩΣΗ:** Η κύρια λαβή 4 πρέπει να πεταχτεί ελαφρά έξω και από τις δύο πλευρές των σωλήνων της λαβής ενός αγγίγματος πριν ανυψώσετε τη λαβή ενός αγγίγματος 1 από τη θέση φύλαξης όπως δείχνει η Εικ. D.
2. Ανυψώστε τη λαβή ενός αγγίγματος 1 στην ασφαλισμένη θέση. Προσέξτε να ακούσετε έναν ήχο κλικ και βεβαιωθείτε ότι η λαβή ενός αγγίγματος 1 έχει ασφαλίσει στη θέση της, πριν προχωρήσετε.
3. Εκτείνετε την κύρια λαβή 4 προς τα έξω έως ότου ακούσετε δύο ήχους κλικ. Η λαβή ενός αγγίγματος 1 βρίσκεται τώρα στη θέση λειτουργίας. **ΣΗΜΕΙΩΣΗ:** Προσέξτε να μη συμπίεσεί, τραβηχτεί ή καταπονηθεί με άλλο τρόπο το καλώδιο 28.

### Προσαρμογή ύψους της κύριας λαβής (Εικ. F)

Η κύρια λαβή 4 μπορεί να επεκταθεί για να διευκολύνει ψηλότερους χρήστες.

1. Για να επεκτείνετε την κύρια λαβή 4 στην κάτω θέση ύψους, πιέστε το κουμπί απελευθέρωσης λαβής 5 και τραβήξτε την κύρια λαβή αντίθετα από το υποστήριγμα λαβής 2 έως ότου ακουστεί ένας ήχος κλικ που υποδεικνύει ότι η κύρια λαβή έχει ασφαλίσει στην κάτω θέση ύψους. **ΣΗΜΕΙΩΣΗ:** Το κουμπί απελευθέρωσης λαβής 5 βρίσκεται στο κάτω μέρος του υποστηρίγματος λαβής 2.
2. Για να επεκτείνετε την κύρια λαβή 4 στην επάνω θέση ύψους, πιέστε το κουμπί απελευθέρωσης λαβής 5 και τραβήξτε την κύρια λαβή αντίθετα από το υποστήριγμα λαβής 2 έως ότου ακουστεί ένας ήχος κλικ που υποδεικνύει ότι η κύρια λαβή έχει ασφαλίσει στην κάτω θέση ύψους.
3. Βεβαιωθείτε ότι η κύρια λαβή 4 ασφαλίσει στη θέση της, πριν συνεχίσετε. **ΣΗΜΕΙΩΣΗ:** Όταν το πακέτο μπαταριών 26 και το κλειδί ασφαλείας 6 έχουν εισαχθεί και η λαβή λειτουργίας 8 έχει

τραβηχτεί, η ενδεικτική λυχνία αναδίπλωσης λαβής 15 θα ανάψει αν η λαβή ενός αγγίγματος 1 δεν έχει ασφαλίσει στη θέση της.

4. Για να συμπύεξε την κύρια λαβή 4 στην κάτω θέση ύψους, πιέστε το κουμπί απελευθέρωσης λαβής 5 και σπρώξτε την κύρια λαβή 4 προς το υποστήριγμα λαβής 2 έως ότου ακουστεί ένας ήχος κλικ, που υποδεικνύει ότι η κύρια λαβή έχει ασφαλίσει στην κάτω θέση ύψους.
5. Βεβαιωθείτε ότι η κύρια λαβή 4 ασφαλίσει στη θέση της, πριν συνεχίσετε.

### Κατάσταση φύλαξης (Εικ. G-L)

**⚠ ΚΙΝΔΥΝΟΣ:** ΒΕΒΑΙΩΘΕΙΤΕ ΟΤΙ ΕΧΕΙ ΑΦΑΙΡΕΘΕΙ ΤΟ ΚΛΕΙΔΙ ΑΣΦΑΛΕΙΑΣ ΓΙΑ ΝΑ ΑΠΟΤΡΑΠΕΙ ΕΝΕΡΓΟΠΟΙΗΣΗ, ΠΡΙΝ ΑΦΑΙΡΕΣΕΤΕ Η ΕΓΚΑΤΑΣΤΗΣΕΤΕ ΜΙΑ ΜΠΑΤΑΡΙΑ.

**⚠ ΚΙΝΔΥΝΟΣ:** Απενεργοποιήστε τη μονάδα και αφαιρέστε το κλειδί ασφαλείας και το πακέτο μπαταριών.

1. Για να συμπύεξε την κύρια λαβή 4, πιέστε το κουμπί απελευθέρωσης λαβής 5 και σπρώξτε την κύρια λαβή 4 προς το υποστήριγμα λαβής 2 έως ότου ακουστούν δύο ήχοι κλικ, που υποδεικνύουν ότι έχουν ασφαλίσει στη θέση τους και οι δύο πλευρές της λαβής. Η κύρια λαβή 4 πρέπει να έχει εδράσει πλήρως σε επαφή με το υποστήριγμα λαβής. **ΣΗΜΕΙΩΣΗ:** Η κύρια λαβή 4 πρέπει να συμπλέξει πλήρως τα ανοίγματα λαβής 29. Αν δεν έχουν συμπληχτεί όπως δείχνει η Εικ. G, πιέστε την κύρια λαβή 4 προς το υποστήριγμα λαβής 2 έως ότου ακουστούν δύο ήχοι κλικ και οι δύο πλευρές των ανοιγμάτων λαβής 29 έχουν κλείσει όπως δείχνει η Εικ. H. **ΣΗΜΕΙΩΣΗ:** Βεβαιωθείτε ότι οι δύο ασφαλίσεις φύλαξης 30 στην πίσω πλευρά των σωλήνων της λαβής ενός αγγίγματος 1 έχουν πεταχτεί προς τα έξω όπως δείχνει η Εικ. J πριν χαμηλώσετε τη λαβή ενός αγγίγματος 1 στη θέση φύλαξης.
2. Διπλώστε τη λαβή ενός αγγίγματος 1 προς τους μπροστινούς τροχούς 32 σε θέση φύλαξης. Προσέξτε να ακούσετε δύο ήχους κλικ καθώς οι δύο ασφαλίσεις φύλαξης 30 εισέρχονται μέσα στις εγκοπές φύλαξης 31 όπως δείχνει η Εικ. K.
3. Βεβαιωθείτε ότι η λαβή ενός αγγίγματος 1 έχει ασφαλίσει στη θέση φύλαξης, πριν συνεχίσετε.
4. Η χλοοκοπτική μηχανή μπορεί να φυλαχτεί σε όρθια θέση με τον σάκο συλλογής να έχει αφαιρεθεί, ή σε οριζόντια θέση πάνω στους τροχούς της όπως δείχνει η Εικ. L. **ΣΗΜΕΙΩΣΗ:** Προσέξτε να μη συμπίεσεί, τραβηχτεί ή καταπονηθεί με άλλο τρόπο το καλώδιο 28.

### Σάκος συλλογής γρασιδιού (Εικ. M)

**⚠ ΚΙΝΔΥΝΟΣ:** Απενεργοποιήστε τη μονάδα και αφαιρέστε το κλειδί ασφαλείας και το πακέτο μπαταριών.

1. Ανυψώστε το κάλυμμα πίσω πόρτας 21, αφαιρέστε το πάμα ταμαχιού 24, και τοποθετήστε τον σάκο συλλογής γρασιδιού 22 πάνω στη χλοοκοπτική μηχανή έτσι ώστε τα ωτία της σακούλας 33 να εισέλθουν στις εγκοπές 39 πάνω στις εσωτερικές πλαστικές επιφάνειες των στηριγμάτων της λαβής. Κατόπιν κατεβάστε το κάλυμμα πίσω πόρτας 21.

**ΣΗΜΕΙΩΣΗ:** Αν έχει εγκατασταθεί, αφαιρέστε τον αγωγό εξαγωγής πίσω πλευράς **25** και βεβαιωθείτε ότι το κάλυμμα πίσω πόρτας **21** είναι πλήρως ανεβασμένο πριν εγκαταστήσετε τον σάκο συλλογής γρασιδιού **22**.

## Τεμαχισμός των αποκομμάτων (Εικ. Ν)

 **ΚΙΝΔΥΝΟΣ:** Απενεργοποιήστε τη μονάδα και αφαιρέστε το κλειδί ασφαλείας και το πακέτο μπαταριών.

1. Για να χρησιμοποιήσετε τη χλοοκοπτική μηχανή σε λειτουργία τεμαχισμού των αποκομμάτων, αφαιρέστε τον σάκο συλλογής γρασιδιού **22** ή τον αγωγό εξαγωγής πίσω πλευράς **25**.
2. Ανυψώστε το κάλυμμα πίσω πόρτας **21** και περάστε το πώμα τεμαχισμού **24** πλήρως μέσα στη χλοοκοπτική μηχανή.
3. Βεβαιωθείτε ότι οι πείροι **35** στο πώμα τεμαχισμού **24** συμπλέκουν τις υποδοχές **36** πάνω στη χλοοκοπτική μηχανή όπως δείχνει η Εικ. Ν.
4. Βεβαιωθείτε ότι το κάλυμμα πίσω πόρτας **21** είναι κλειστό.

## Πλευρική εξαγωγή (Εικ. Ο)

 **ΚΙΝΔΥΝΟΣ:** Απενεργοποιήστε τη μονάδα και αφαιρέστε το κλειδί ασφαλείας και το πακέτο μπαταριών.

1. Για να χρησιμοποιήσετε τη χλοοκοπτική μηχανή σε λειτουργία πλευρικής εξαγωγής, αφαιρέστε τον σάκο συλλογής γρασιδιού **22**.  
**ΣΗΜΕΙΩΣΗ:** Αν έχει εγκατασταθεί, αφαιρέστε το πώμα τεμαχισμού **24**.
2. Ανεβάστε το κάλυμμα πίσω πόρτας **21** και αγκιστρώστε τον αγωγό εξαγωγής πίσω πλευράς **25** πάνω στη χλοοκοπτική μηχανή και συμπλέξτε την εγκοπή στα αριστερά όπως δείχνει η Εικ. Ο.
3. Ελευθερώστε το κάλυμμα πίσω πόρτας **21** και βεβαιωθείτε ότι ο αγωγός εξαγωγής πίσω πλευράς **25** έχει ασφαλίσει στη θέση του πριν χρησιμοποιήσετε τη χλοοκοπτική μηχανή.

## Ρύθμιση ύψους χλοοκοπτικής μηχανής (Εικ. Ρ)

Το ύψος κοπής ρυθμίζεται με τον μοχλό ρύθμισης ύψους κοπής **20**.

**ΣΗΜΕΙΩΣΗ:** Αν δεν είστε βέβαιοι για τη σωστή ρύθμιση ύψους κοπής, ξεκινήστε το κούρεμα με τον μοχλό ρύθμισης ύψους κοπής **20** τοποθετημένο στη θέση ανώτατου ύψους και προσαρμόστε το ύψος προς τα κάτω όπως απαιτείται για την εφαρμογή σας.

### Για να ρυθμίσετε το ύψος κοπής

1. Τραβήξτε τον μοχλό ρύθμισης ύψους κοπής **20** έξω από την εγκοπή ασφάλισης **37**.
2. Μετακινήστε το μοχλό ρύθμισης ύψους κοπής **20** προς το πίσω μέρος της χλοοκοπτικής μηχανής αν θέλετε να αυξήσετε το ύψος κοπής.
3. Μετακινήστε το μοχλό ρύθμισης ύψους κοπής **20** προς το μπροστινό μέρος της συσκευής αν θέλετε να μειώσετε το ύψος κοπής.
4. Πιέστε τον μοχλό ρύθμισης ύψους κοπής **20** μέσα σε μία από τις εγκοπές ασφάλισης **37**.

## ΛΕΙΤΟΥΡΓΙΑ

 **ΚΙΝΔΥΝΟΣ:** Για να μειώσετε τον κίνδυνο σοβαρού τραυματισμού, απενεργοποιήστε τη μονάδα και αφαιρέστε το κλειδί ασφαλείας και το πακέτο μπαταριών πριν πραγματοποιήσετε οποιοσδήποτε ρυθμίσεις ή αφαιρέσετε/εγκαταστήσετε προσαρτήματα ή αξεσουάρ. Μια αθέλητη εκκίνηση μπορεί να προκαλέσει τραυματισμό.

## Σωστή τοποθέτηση των χεριών (Εικ. Q, R)

 **ΠΡΟΕΙΔΟΠΟΙΗΣΗ:** Για να μειώσετε τον κίνδυνο σοβαρού τραυματισμού, **ΠΑΝΤΑ** χρησιμοποιείτε τη σωστή θέση των χεριών όπως δείχνει η εικόνα.

 **ΠΡΟΕΙΔΟΠΟΙΗΣΗ:** Για να μειώσετε τον κίνδυνο σοβαρού τραυματισμού, **ΠΑΝΤΑ** κρατάτε σταθερά το εργαλείο σε αναμονή απότομης αντίδρασης.

### DCMWP500

Για τη σωστή τοποθέτηση των χεριών απαιτείται και τα δύο χέρια να κρατούν την κύρια λαβή **4** και τη λαβή λειτουργίας **8** όπως δείχνει η Εικ. Q.

### DCMWP550

Για τη σωστή τοποθέτηση των χεριών απαιτείται και τα δύο χέρια να κρατούν μαζί την κύρια λαβή **4** και τη λαβή λειτουργίας **8** όταν η μηχανή δεν χρησιμοποιείται σε λειτουργία αυτοκίνησης, και τα δύο χέρια να κρατούν μαζί την κύρια λαβή, τη λαβή λειτουργίας και τον μοχλό αυτοκίνησης **9** όταν η μηχανή χρησιμοποιείται σε λειτουργία αυτοκίνησης όπως δείχνει η Εικ. R.

## ΔΙΑΒΑΣΤΕ ΑΥΤΟ ΤΟ ΕΓΧΕΙΡΙΔΙΟ ΟΔΗΓΙΩΝ ΠΡΙΝ ΧΡΗΣΙΜΟΠΟΙΗΣΕΤΕ ΤΗ ΧΛΟΟΚΟΠΤΙΚΗ ΣΑΣ ΜΗΧΑΝΗ

Ανατρέξτε στην Εικ. Α στην αρχή αυτού του εγχειριδίου για μια πλήρη λίστα των μερών του προϊόντος. Φυλάξτε το παρόν εγχειρίδιο για μελλοντική αναφορά.

 **ΚΙΝΔΥΝΟΣ: Κοφτερή κινούμενη λεπίδα.** Μη χρησιμοποιήσετε τη χλοοκοπτική μηχανή σε λειτουργία τεμαχισμού αν η πίσω πόρτα δεν έχει κλείσει με τη βοήθεια του ελατηρίου, καθώς μπορεί να προκληθεί σοβαρός τραυματισμός. Παραδώστε τη χλοοκοπτική σας μηχανή στο πιο κοντινό κέντρο σέρβις για επισκευή.

 **ΚΙΝΔΥΝΟΣ:** Μη χρησιμοποιήσετε τη χλοοκοπτική μηχανή χωρίς να έχει ασφαλίσει η λαβή στη θέση της.

 **ΚΙΝΔΥΝΟΣ: Κοφτερή κινούμενη λεπίδα.** Ποτέ μη χρησιμοποιήσετε τη χλοοκοπτική μηχανή σε λειτουργία συλλογής σε σάκο, αν τα υγία του σάκου συλλογής γρασιδιού δεν έχουν εδράσει σωστά πάνω στη χλοοκοπτική μηχανή και η πίσω πόρτα εξαγωγής δεν στηρίζεται σταθερά στο πάνω μέρος του σάκου συλλογής γρασιδιού, αλλιώς θα μπορούσε να προκύψει σοβαρός τραυματισμός.

 **ΚΙΝΔΥΝΟΣ: Κοφτερή κινούμενη λεπίδα.** Ποτέ μη χρησιμοποιήσετε τη χλοοκοπτική μηχανή σε λειτουργία πλευρικής εξαγωγής, αν ο αγωγός εξαγωγής πίσω πλευράς δεν έχει εγκατασταθεί σωστά με το κάλυμμα πίσω πόρτας να στηρίζεται σταθερά πάνω του.

**!** **ΠΡΟΕΙΔΟΠΟΙΗΣΗ:** Αφήνετε τη χλοοκοπτική μηχανή να λειτουργεί με το δικό της ρυθμό. Μην υπερφορτώνετε τη μηχανή.

## Εγκατάσταση και αφαίρεση του πακέτου μπαταριών (Εικ. S)

**!** **ΚΙΝΔΥΝΟΣ: ΒΕΒΑΙΩΘΕΙΤΕ ΟΤΙ ΕΧΕΙ ΑΦΑΙΡΕΘΕΙ ΤΟ ΚΛΕΙΔΙ ΑΣΦΑΛΕΙΑΣ ΓΙΑ ΝΑ ΑΠΟΤΡΑΠΕΙ ΕΝΕΡΓΟΠΟΙΗΣΗ, ΠΡΙΝ ΑΦΑΙΡΕΣΕΤΕ Ή ΕΓΚΑΤΑΣΤΗΣΕΤΕ ΜΙΑ ΜΠΑΤΑΡΙΑ.**

Η χλοοκοπτική μηχανή θα απενεργοποιηθεί και η ενδεικτική λυχνία υπερθέρμανσης **13** θα αναβοσβήσει αν το πακέτο μπαταριών φθάσει το όριο υψηλής θερμοκρασίας, κάτι που μπορεί να συμβεί αν η μηχανή κόβει πυκνό γρασίδι. Αν συμβεί αυτό, αφήστε το πακέτο μπαταριών να κρυώσει και κατόπιν συνεχίστε την κοπή αφού ρυθμίσετε σε υψηλότερη θέση τη βάση της χλοοκοπτικής μηχανής.

**ΣΗΜΕΙΩΣΗ:** Για τα καλύτερα αποτελέσματα, να βεβαιώνετε ότι το πακέτο μπαταριών είναι πλήρως φορτισμένο.

### Για την εγκατάσταση του πακέτου μπαταριών

1. Ανυψώστε και κρατήστε ανυψωμένο το κάλυμμα υποδοχής μπαταρίας **19** για να αποκτήσετε πρόσβαση στην υποδοχή μπαταρίας **38**.
2. Τοποθετήστε το πακέτο μπαταριών **26** μέσα στην υποδοχή μπαταριών **38** έως ότου ακουστεί ένας ήχος κλικ (Εικ. S).

**ΣΗΜΕΙΩΣΗ:** Βεβαιωθείτε ότι το πακέτο μπαταριών έχει εδράσει πλήρως και έχει ασφαλίσει πλήρως στη θέση του.

3. Κλείστε το κάλυμμα υποδοχής μπαταρίας **19**. Βεβαιωθείτε ότι το κάλυμμα υποδοχής μπαταρίας έχει κλείσει πλήρως πριν θέσετε σε λειτουργία τη χλοοκοπτική μηχανή.

### Για την αφαίρεση του πακέτου μπαταριών

1. Ανυψώστε και κρατήστε ανυψωμένο το κάλυμμα υποδοχής μπαταρίας **19** για να αποκτήσετε πρόσβαση στην υποδοχή μπαταρίας **38**.
2. Πιέστε το κουμπί απελευθέρωσης μπαταρίας **27** και τραβήξτε το πακέτο μπαταριών **26** έξω από την υποδοχή μπαταρίας.

### 'Ενδειξη επιπέδου φόρτισης πακέτων μπαταριών (Εικ. C)

Ορισμένα πακέτα μπαταριών DEWALT περιλαμβάνουν μια ένδειξη επιπέδου φόρτισης που αποτελείται από τρεις πράσινες λυχνίες LED οι οποίες υποδηλώνουν το επίπεδο φόρτισης που απομένει στο πακέτο μπαταριών.

Για να ενεργοποιήσετε την ένδειξη επιπέδου φόρτισης, πατήστε και κρατήστε πατημένο το κουμπί ένδειξης επιπέδου φόρτισης **62**. Θα ανάψει ένας συνδυασμός των τριών πράσινων λυχνιών LED που είναι ενδεικτικός του επιπέδου του φορτίου που απομένει. Όταν το επίπεδο φόρτισης στην μπαταρία είναι κάτω από το χρησιμοποιήσιμο όριο, η ένδειξη επιπέδου φόρτισης δεν θα ανάβει και η μπαταρία θα χρειαστεί να επαναφορτιστεί.

**ΣΗΜΕΙΩΣΗ:** Η ένδειξη επιπέδου φόρτισης αποτελεί απλά μια προσεγγιστική ένδειξη του επιπέδου φόρτισης που έχει απομείνει στο πακέτο μπαταριών. Δεν δείχνει τη λειτουργικότητα του εργαλείου και υπόκειται σε μεταβολές

βάσει των εξαρτημάτων του προϊόντος, της θερμοκρασίας και της εφαρμογής του τελικού χρήστη.

## Κλειδί ασφαλείας (Εικ. T)

**!** **ΚΙΝΔΥΝΟΣ: Κοφτερή κινούμενη λεπίδα.** Για να αποτρέψετε την αθέλητη εκκίνηση ή τη μη εξουσιοδοτημένη χρήση της χλοοκοπτικής μηχανής μπαταρίας, στο σχεδιασμό της μηχανής έχει προβλεφθεί ένα αφαιρούμενο κλειδί ασφαλείας. Η χλοοκοπτική μηχανή θα είναι τελείως απενεργοποιημένη όταν έχει αφαιρεθεί το κλειδί ασφαλείας.

**!** **ΚΙΝΔΥΝΟΣ: Οι περιστρεφόμενες λεπίδες μπορούν να προκαλέσουν σοβαρό τραυματισμό.** Για να αποτρέψετε σοβαρό τραυματισμό, απενεργοποιείτε τη μονάδα και αφαιρείτε το κλειδί ασφαλείας και το πακέτο μπαταριών όταν η χλοοκοπτική μηχανή δεν επιτρέπεται ή όταν φορτίζετε, καθαρίζετε, συντηρείτε, μεταφέρετε, ανυψώνετε ή φυλάσσετε τη χλοοκοπτική μηχανή.

1. Τοποθετήστε το κλειδί ασφαλείας **6** μέσα στην υποδοχή κλειδιού **50**, που βρίσκεται στην κύρια λαβή **4**, έως ότου το κλειδί εδράσει πλήρως μέσα στην υποδοχή κλειδιού **50** όπως δείχνει η Εικ. T.
2. Η χλοοκοπτική μηχανή είναι τώρα λειτουργική.

## Ενδεικτικές λυχνίες LED στον πίνακα ελέγχου (Εικ. A, U)

Ο πίνακας ελέγχου **12** περιέχει τις ενδεικτικές λυχνίες κατάσταση φόρτισης, την ενδεικτική λυχνία μετρητή φορτίου κοπής, την ενδεικτική λυχνία υπερθέρμανσης, την ενδεικτική λυχνία αναδιπλώσης λαβής, την ενδεικτική λυχνία ακονίσματος λεπίδων και το κουμπί επαναφοράς.



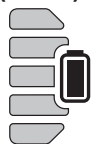



### Ενδεικτική λυχνία κατάστασης φόρτισης (Εικ. U)



Οι μηχανές DCMWP500 και DCMWSP550 είναι εξοπλισμένες με μια ενδεικτική λυχνία κατάσταση φόρτισης. Αυτή εμφανίζει το τρέχον επίπεδο φόρτισης στην μπαταρία κατά τη χρήση. Δεν δείχνει τη λειτουργικότητα του εργαλείου και υπόκειται σε μεταβολές βάσει των εξαρτημάτων του προϊόντος, της θερμοκρασίας και της εφαρμογής του τελικού χρήστη.

- Οι ενδεικτικές λυχνίες LED κατάστασης φόρτισης **18** ανάβουν για να υποδεικνύουν το ποσοστό φόρτισης της μπαταρίας.
- Όταν είναι αναμμένες όλες οι 5 ενδεικτικές λυχνίες LED κατάστασης φόρτισης **18**, η μπαταρία είναι πλήρως φορτισμένη.
- Όταν είναι αναμμένη μία ενδεικτική λυχνία LED κατάστασης φόρτισης **18**, η φόρτιση είναι χαμηλή και κατόπιν η λυχνία θα αναβοσβήνει όταν έχει αποφορτιστεί η μπαταρία. Αφαιρέστε την μπαταρία και φορτίστε την.

## Κατάσταση ενδεικτικής λυχνίας LED κατάστασης φόρτισης

ΕΠΙΠΕΔΟ ΦΟΡΤΙΣΗΣ	ΧΡΩΜΑ ΕΝΔΕΙΚΤΙΚΗΣ LED ΦΟΡΤΙΣΗΣ
 85% - 100%	Λευκό
 70% - 85%	Λευκό
 50% - 70%	Λευκό
 25% - 50%	Λευκό
 ≤25%	Λευκό
 Τερματισμός λειτουργίας λόγω χαμηλής μπαταρίας	Λευκό που αναβοσβήνει

## Ενδεικτική λυχνία αναδίπλωσης λαβής (Εικ. U)



Η ενδεικτική λυχνία αναδίπλωσης λαβής **15** ανάβει αν η λαβή ενός αγγίγματος **1** δεν έχει ασφαλίσει στη θέση λειτουργίας όταν το κλειδί ασφαλείας **6** και το πακέτο μπαταριών **26** είναι εγκατεστημένα, και η λαβή λειτουργίας **8** έχει τραβηχτεί. Για να σβήσετε την ενδεικτική λυχνία αναδίπλωσης λαβής **15**, ανατρέξτε στην ενότητα **Ανυψώστε τη λαβή ενός αγγίγματος** στο παρόν εγχειρίδιο.

## Ενδεικτική λυχνία μετρητή φορτίου κοπής (Εικ. U)



Η ενδεικτική λυχνία μετρητή φορτίου κοπής **14** ανάβει σε λευκό, κίτρινο ή κόκκινο χρώμα κατά την κοπή.

- Το λευκό χρώμα υποδεικνύει χαμηλό φορτίο κοπής.
- Το κίτρινο χρώμα υποδεικνύει μεσαίο φορτίο κοπής.
- Το κόκκινο χρώμα υποδεικνύει υψηλό φορτίο κοπής. Ο χρόνος λειτουργίας θα μειωθεί αν επικρατεί για πολλή ώρα υψηλό φορτίο κοπής κατά τη χρήση της μηχανής.

## Ενδεικτική λυχνία υπερθέρμανσης (Εικ. U)



- Η ενδεικτική λυχνία υπερθέρμανσης **13** ανάβει με κεκριμαπαρί χρώμα και κατόπιν αναβοσβήνει, αν η μπαταρία ή το μοτέρ έχει υπερφορτωθεί κατά τη λειτουργία.
- Η ενδεικτική λυχνία υπερθέρμανσης **13** θα ανάψει με κόκκινο χρώμα και μετά θα αναβοσβήνει αν η μονάδα έχει φθάσει σε υψηλή θερμοκρασία.
- Για να σβήσει η ενδεικτική λυχνία υπερθέρμανσης **13**, αφήστε την μπαταρία και τη χλοοκοπτική μηχανή να κρυσώσουν. Όταν κρυσώσουν, θέστε πάλι σε λειτουργία τη χλοοκοπτική μηχανή και συνεχίστε την κοπή αφού ρυθμίσετε τη βάση της χλοοκοπτικής σε ψηλότερη θέση.

## Ενδεικτική λυχνία ακονίσματος λεπίδων (Εικ. U)



Η ενδεικτική λυχνία ακονίσματος λεπίδων **16** θα ανάψει όταν χρειάζονται σέρβι οι λεπίδες. Ακονίστε ή αντικαταστήστε τις λεπίδες, ανατρέξτε στην ενότητα **Ακόνισμα λεπίδων** στο παρόν εγχειρίδιο.

## Κουμπί επαναφοράς λεπίδων (Εικ. U)



**ΣΗΜΕΙΩΣΗ:** Βεβαιωθείτε ότι το πακέτο μπαταριών **26** και το κλειδί ασφαλείας **6** είναι εγκατεστημένα πριν επιχειρήσετε την επαναφορά.

Για να σβήσει η ενδεικτική λυχνία ακονίσματος λεπίδων **16**, ενεργοποιήστε τον πίνακα ελέγχου **12** τραβώντας και κρατώντας τη λαβή λειτουργίας **8** στην κύρια λαβή **4**. Πατήστε και κρατήστε πατημένο το κουμπί επαναφοράς λεπίδων **17** έως ότου η ενδεικτική λυχνία ακονίσματος λεπίδων **16** σβήσει.

## Εκκίνηση της χλοοκοπτικής μηχανής (Εικ. Q-T)



**ΚΙΝΔΥΝΟΣ: Κοφτερή κινούμενη λεπίδα. Μην επιχειρήσετε ποτέ να παρακάμψετε τη λειτουργία του κουτιού διακόπτη και του συστήματος κλειδιού ασφαλείας, καθώς θα μπορούσε να προκληθεί σοβαρός τραυματισμός.**



**ΠΡΟΕΙΔΟΠΟΙΗΣΗ:** Βεβαιωθείτε ότι το σύστημα αυτοκίνησης είναι αποσυμπλεγμένο, πριν θέσετε σε λειτουργία τη χλοοκοπτική μηχανή.

**ΣΗΜΕΙΩΣΗ:** Η χλοοκοπτική μηχανή είναι λειτουργική όταν το πακέτο μπαταριών **26** και το κλειδί ασφαλείας **6** είναι εγκατεστημένα.

1. Ανυψώστε και κρατήστε ανυψωμένο το κάλυμμα υποδοχής μπαταρίας **19** για να αποκτήσετε πρόσβαση στην υποδοχή μπαταρίας **38**.



2. Τοποθετήστε ένα πακέτο μπαταριών **26** μέσα στην υποδοχή μπαταρίας **38** μέχρι να ακουστεί ένας ήχος κλικ.  
**ΣΗΜΕΙΩΣΗ:** Βεβαιωθείτε ότι το πακέτο μπαταριών έχει εδράσει και ασφαλίσει πλήρως στη θέση του πριν θέσετε σε λειτουργία τη χλοοκοπτική μηχανή.
3. Κλείστε το κάλυμμα υποδοχής μπαταρίας **19**. Βεβαιωθείτε ότι το κάλυμμα υποδοχής μπαταρίας **19** έχει κλείσει πλήρως πριν θέσετε σε λειτουργία τη χλοοκοπτική μηχανή.
4. Τοποθετήστε το κλειδί ασφαλείας **6** μέσα στην υποδοχή κλειδιού **50**, που βρίσκεται στην κύρια λαβή **4**, έως ότου το κλειδί εδράσει πλήρως μέσα στην υποδοχή κλειδιού **50** όπως δείχνει η Εικ. T.
5. Για να ενεργοποιήσετε τον πίνακα ελέγχου **12**, τραβήξτε και κρατήστε τη λαβή λειτουργίας **8** στην κύρια λαβή **4**.
6. Για να θέσετε σε κίνηση τις λεπίδες της χλοοκοπτικής μηχανής, συνεχίστε να κρατάτε τη λαβή λειτουργίας **8** στην κύρια λαβή **4** και κατόπιν πατήστε το κουμπί λειτουργίας **11**.  
**ΣΗΜΕΙΩΣΗ:** Αφού αρχίσει να λειτουργεί η χλοοκοπτική μηχανή, μπορείτε να ελευθερώσετε το κουμπί λειτουργίας **11**, αλλά πρέπει να συνεχίσετε να κρατάτε τη λαβή λειτουργίας **8** στην κύρια λαβή **4** για να παραμείνει σε λειτουργία η χλοοκοπτική μηχανή.
7. Για να ΑΠΕΝΕΡΓΟΠΟΙΗΣΕΤΕ τη χλοοκοπτική μηχανή, ελευθερώστε τη λαβή λειτουργίας **8**.



**ΠΡΟΕΙΔΟΠΟΙΗΣΗ:** Ποτέ μην επιχειρήσετε να ασφαλίσετε ένα διακόπτη ή τη λαβή λειτουργίας στην ενεργοποιημένη θέση.

**ΣΗΜΕΙΩΣΗ:** Όταν η λαβή λειτουργίας **8** επιστρέφει στην αρχική της θέση, θα ενεργοποιήσει τον "αυτόματο μηχανισμό πέδησης". Στο μοτέρ εφαρμόζεται πέδηση και οι λεπίδες της χλοοκοπτικής μηχανής θα σταματήσουν να περιστρέφονται σε τρία δευτερόλεπτα ή λιγότερο. Αν οι λεπίδες της χλοοκοπτικής μηχανής περιστρέφονται για περισσότερο από τρία δευτερόλεπτα, σταματήστε τη χρήση της χλοοκοπτικής μηχανής και παραδώστε τη για σέρβις.

## DCMWSP550 ΜΟΝΟ

### Σύστημα αυτοκίνησης (Εικ. V)



**ΚΙΝΔΥΝΟΣ: Κοφτερή κινούμενη λεπίδα. Ποτέ μην επιχειρήσετε να παρακλίσητε τη λειτουργία του κουτιού διακόπτη, του συστήματος αυτοκίνησης ή του συστήματος κλειδιού ασφαλείας, καθώς θα μπορούσε να προκληθεί σοβαρός τραυματισμός.**

Αυτή η χλοοκοπτική μηχανή DCMWSP550 είναι εξοπλισμένη με ένα σύστημα αυτοκίνησης το οποίο λειτουργεί ανεξάρτητα από τις λεπίδες της χλοοκοπτικής μηχανής.

1. Για να χρησιμοποιήσετε το σύστημα αυτοκίνησης, πιέστε τον μοχλό αυτοκίνησης **9** προς την κύρια λαβή **4**.
2. Για να απενεργοποιήσετε το σύστημα αυτοκίνησης, ελευθερώστε τον μοχλό αυτοκίνησης **9**.

**ΣΗΜΕΙΩΣΗ:** Κατά την κοπή, μερικές φορές μπορεί να είναι ευκολότερο να κάνετε ελιγμούς γύρω από κάποιο αντικείμενο, όπως ένα δέντρο ή κάποια φυτά, με την αυτοκίνηση απενεργοποιημένη. Η χλοοκοπτική μηχανή

μπορεί να χρησιμοποιηθεί εύκολα με το σύστημα αυτοκίνησης απενεργοποιημένο.

## DCMWSP550 ΜΟΝΟ

### Περιστροφικός διακόπτης ρύθμισης ταχύτητας (Εικ. W)

Αυτή η DCMWSP550 χλοοκοπτική μηχανή διαθέτει έναν περιστροφικό διακόπτη ρύθμισης ταχύτητας **10** που βρίσκεται δίπλα στον πίνακα ελέγχου **12**. Οι αριθμοί στον περιστροφικό διακόπτη ρύθμισης ταχύτητας **10** υποδεικνύουν πόσο γρήγορα ή αργά κινείται η χλοοκοπτική μηχανή από το σύστημα αυτοκίνησης. Αν επιλέξετε μικρότερο αριθμό, η χλοοκοπτική μηχανή κινείται με μικρότερη ταχύτητα. Αν επιλέξετε μεγαλύτερο αριθμό, η χλοοκοπτική μηχανή κινείται με μεγαλύτερη ταχύτητα.

1. Για να αυξήσετε την ταχύτητα του συστήματος αυτοκίνησης, περιστρέψτε τον περιστροφικό ρυθμιστή ταχύτητας **10** προς το εικονίδιο του λαγού **40**.  
**ΣΗΜΕΙΩΣΗ:** Ο περιστροφικός ρυθμιστής ταχύτητας **10** θα εμφανίζει έναν υψηλότερο αριθμό.
2. Για να μειώσετε την ταχύτητα του συστήματος αυτοκίνησης, περιστρέψτε τον περιστροφικό ρυθμιστή ταχύτητας **10** προς το εικονίδιο χελώνας **41**.  
**ΣΗΜΕΙΩΣΗ:** Ο περιστροφικός ρυθμιστής ταχύτητας **10** θα εμφανίζει ένα μικρότερο αριθμό.

### Υπερφόρτωση της χλοοκοπτικής μηχανής

Για να αποτρέψετε ζημιά λόγω συνθηκών υπερφόρτωσης, μην επιχειρείτε να αφαιρέτε πάρα πολύ γρασίδι με τη μία. Μειώστε το ρυθμό κοπής ή αυξήστε το ύψος κοπής.

### Πρακτικές συμβουλές κουρέματος γκαζόν (Εικ. T)



**ΠΡΟΕΙΔΟΠΟΙΗΣΗ: ΕΠΙΘΕΩΡΕΙΤΕ ΠΑΝΤΑ ΤΗΝ ΠΕΡΙΟΧΗ ΟΠΟΥ ΘΑ ΧΡΗΣΙΜΟΠΟΙΗΘΕΙ Η ΧΛΟΟΚΟΠΤΙΚΗ ΜΗΧΑΝΗ ΚΑΙ ΑΠΟΜΑΚΡΥΝΕΤΕ ΟΛΕΣ ΤΙΣ ΠΕΤΡΕΣ, ΤΑ ΚΛΑΔΙΑ, ΤΑ ΣΥΡΜΑΤΑ, ΤΑ ΚΟΚΚΑΛΑ ΚΑΙ ΑΛΛΑ ΑΝΤΙΚΕΙΜΕΝΑ ΠΟΥ ΘΑ ΜΠΟΡΟΥΣΑΝ ΝΑ ΕΚΣΦΕΝΔΟΝΙΣΤΟΥΝ ΑΠΟ ΤΗΝ ΠΕΡΙΣΤΡΕΦΟΜΕΝΗ ΛΕΠΙΔΑ.**



**ΠΡΟΕΙΔΟΠΟΙΗΣΗ:** Σε εδάφη με κλίση, κουρεύετε εγκάρσια στην κλίση, ποτέ προς τα πάνω και κάτω. Επιδεικνύετε εξαιρετική προσοχή όταν αλλάζετε κατεύθυνση σε εδάφη με κλίση. Μην κουρεύετε σε υπερβολικά απότομες κλίσεις (μεγαλύτερες από 15 μοίρες). Διατηρείτε πάντα καλή στήριξη στα πόδια σας.

- Ελευθερώστε τη λαβή λειτουργίας **8** για να απενεργοποιήσετε τη χλοοκοπτική μηχανή όταν διασχίζετε επιφάνεια με χαλίκια (μπορεί να εκσφενδονιστούν πέτρες από τις λεπίδες).
- Ρυθμίστε τη χλοοκοπτική μηχανή στο μεγαλύτερο δυνατό ύψος κοπής όταν κουρεύετε σε τραχύ έδαφος ή σε ψηλά αγριόχορτα. Η απομάκρυνση υπερβολικής ποσότητας γρασιδιού με τη μία μπορεί να προκαλέσει υπερφόρτωση του μοτέρ και διακοπή της λειτουργίας του.

- Αν χρησιμοποιήσετε σάκο συλλογής γρασιδιού **22** κατά την εποχή της ταχείας βλάστησης, το γρασίδι μπορεί να έχει την τάση να φράζει το άνοιγμα εξαγωγής. Ελευθερώστε τη λαβή λειτουργίας για να απενεργοποιήσετε τη χλοοκοπτική μηχανή, αφαιρέστε το κλειδί ασφαλείας **6** και το πακέτο μπαταριών **26**. Αφαιρέστε τον σάκο συλλογής γρασιδιού **22** και ανακινήστε τον ώστε το γρασίδι να πέσει στο πίσω άκρο του σάκου. Επίσης, καθαρίστε τυχόν γρασίδι ή υπολείμματα που μπορεί να έχουν συσσωρευτεί περιμετρικά στο άνοιγμα εξαγωγής. Επανεγκαταστήστε τον σάκο συλλογής γρασιδιού **22**.
- Αν η χλοοκοπτική μηχανή παρουσιάζει ασυνήθιστους κραδασμούς, ελευθερώστε τη λαβή λειτουργίας για να απενεργοποιήσετε τη χλοοκοπτική μηχανή και αφαιρέστε το κλειδί ασφαλείας και το πακέτο μπαταριών. Αναζητήστε άμεσα την αιτία. Οι κραδασμοί είναι προειδοποίηση για προβλήματα. Μη χρησιμοποιήσετε τη χλοοκοπτική μηχανή μέχρι να γίνει έλεγχος από το σέρβις.
- Για τα καλύτερα αποτελέσματα κοπής, διατηρείτε τις λεπίδες ακονισμένες και ζυγοσταθμισμένες.
- Επιθεωρείτε και καθαρίζετε σχολαστικά τη χλοοκοπτική μηχανή μετά από κάθε χρήση. Αν συλλεχθεί στη βάση συμπυκνωμένη στρώση γρασιδιού, θα υποβαθμιστούν τα αποτελέσματα κοπής.
- Πάντα ελευθερώνετε τη λαβή λειτουργίας για να απενεργοποιήσετε τη χλοοκοπτική μηχανή, αφαιρείτε το κλειδί ασφαλείας και το πακέτο μπαταριών όταν αφήνετε τη μηχανή χωρίς επιτήρηση, ακόμα και για μικρό χρονικό διάστημα.

### Οι παρακάτω υποδείξεις θα σας βοηθήσουν να επιτύχετε το βέλτιστο χρόνο λειτουργίας από τη χλοοκοπτική σας μηχανή μπαταρίας:

- Μειώνετε την ταχύτητα κοπής σε περιοχές όπου το γρασίδι είναι ιδιαίτερα ψηλό ή πυκνό.
- Αποφεύγετε να κουρεύετε το γρασίδι όταν είναι βρεγμένο από βροχή ή έχει μουσκέψει από δροσιά.
- Κουρεύετε το γκαζόν σας συχνά, ειδικά κατά τις περιόδους ταχείας ανάπτυξης.

**ΣΗΜΕΙΩΣΗ:** Συνιστάται να επαναφορτίζετε το πακέτο μπαταριών μετά από κάθε χρήση, για να επιμηκύνετε τη διάρκεια ζωής του. Η συχνή φόρτιση δεν θα βλάψει ένα πακέτο μπαταριών, ενώ θα διασφαλίσει ότι το πακέτο μπαταριών είναι πλήρως φορτισμένο και έτοιμο για την επόμενη χρήση.

**ΣΗΜΕΙΩΣΗ:** Η αποθήκευση του πακέτου μπαταριών σε μη πλήρως φορτισμένη κατάσταση θα μειώσει τη διάρκεια ζωής του.

## ΣΥΝΤΗΡΗΣΗ

Αυτό το προϊόν έχει σχεδιαστεί έτσι ώστε να λειτουργεί για μεγάλο χρονικό διάστημα με την ελάχιστη δυνατή συντήρηση. Η συνεχής ικανοποιητική λειτουργία εξαρτάται από τη σωστή φροντίδα και τον τακτικό καθαρισμό.

**!** **ΚΙΝΔΥΝΟΣ:** Για να μειώσετε τον κίνδυνο σοβαρού τραυματισμού, απενεργοποιήστε τη μονάδα και αφαιρέστε το κλειδί ασφαλείας και το πακέτο μπαταριών πριν πραγματοποιήσετε οποιοσδήποτε ρυθμίσεις ή αφαιρέσετε/εγκαταστήσετε

**προσαρτήματα ή αξεσουάρ.** Μια αθέλητη εκκίνηση μπορεί να προκαλέσει τραυματισμό.

Ο φορτιστής και το πακέτο μπαταριών δεν επιδέχονται σέρβις.

## Προαιρετικά αξεσουάρ

**!** **ΠΡΟΕΙΔΟΠΟΙΗΣΗ:** Επειδή τα αξεσουάρ, εκτός αυτών που προσφέρει η DEWALT, δεν έχουν δοκιμαστεί με αυτό το προϊόν, η χρήση τέτοιων αξεσουάρ με αυτό το εργαλείο θα μπορούσε να είναι επικίνδυνη. Για να μειώσετε τον κίνδυνο τραυματισμού, με αυτό το προϊόν πρέπει να χρησιμοποιούνται μόνο αξεσουάρ που συνιστά η DEWALT.

Για περισσότερες πληροφορίες σχετικά με τα κατάλληλα αξεσουάρ, συμβουλευτείτε το τοπικό σας κατάστημα.

## Αφαίρεση και εγκατάσταση λεπίδων

### (Εικ. X–DD)

**!** **ΚΙΝΔΥΝΟΣ: ΚΙΝΔΥΝΟΣ ΤΡΑΥΜΑΤΙΣΜΟΥ.** ΟΤΑΝ ΕΠΑΝΑΣΥΝΑΡΜΟΛΟΓΕΙΤΕ ΤΟ ΣΥΣΤΗΜΑ ΛΕΠΙΔΩΝ, ΒΕΒΑΙΩΘΕΙΤΕ ΟΤΙ ΚΑΘΕ ΕΞΑΡΤΗΜΑ ΕΧΕΙ ΕΠΑΝΕΓΚΑΤΑΣΤΑΘΕΙ ΣΩΣΤΑ, ΟΠΩΣ ΠΕΡΙΓΡΑΦΕΤΑΙ ΠΑΡΑΚΑΤΩ. Η ΑΚΑΤΑΛΛΗΛΗ ΤΟΠΟΘΕΤΗΣΗ ΤΩΝ ΛΕΠΙΔΩΝ Ή ΑΛΛΩΝ ΕΞΑΡΤΗΜΑΤΩΝ ΤΟΥ ΣΥΣΤΗΜΑΤΟΣ ΛΕΠΙΔΩΝ ΜΠΟΡΕΙ ΝΑ ΠΡΟΚΑΛΕΣΕΙ ΣΟΒΑΡΟ ΤΡΑΥΜΑΤΙΣΜΟ.

**!** **ΚΙΝΔΥΝΟΣ:** Για να μειώσετε τον κίνδυνο σοβαρού τραυματισμού, απενεργοποιήστε τη μονάδα, αφαιρέστε το κλειδί ασφαλείας και τα πακέτα μπαταριών, πριν πραγματοποιήσετε οποιοσδήποτε ρυθμίσεις και πριν αφαιρέσετε/εγκαταστήσετε προσαρτήματα ή αξεσουάρ. Τυχόν αθέλητη εκκίνηση μπορεί να προκαλέσει τραυματισμό.

**Ανταλλακτικές λεπίδες διατίθενται στο πλησιέστερο τοπικό σας εξουσιοδοτημένο κέντρο σέρβις.** Αυτή η χλοοκοπτική μηχανή χρειάζεται ανταλλακτικές λεπίδες: DT20902. Κόψτε ένα κομμάτι ξύλου 38 mm x 89 mm **42** (μήκους περίπου 61 cm) για να εμποδίσετε την περιστροφή των λεπίδων κατά την αφαίρεση του μπουλονιού συγκροτήματος λεπίδων **43**.

**!** **ΠΡΟΕΙΔΟΠΟΙΗΣΗ:** Φοράτε γάντια και κατάλληλη προστασία ματιών. Γυρίστε τη χλοοκοπτική μηχανή στο πλάι της. Προσέχετε τις κοφτερές αιχμές των λεπίδων.

1. Τοποθετήστε τη χλοοκοπτική μηχανή στο πλάι της, με τους δύο τροχούς σε πλήρη επαφή με το πλάι τους στο έδαφος.
2. Τοποθετήστε το ξύλο 38 mm x 89 mm **42** ανάμεσα στο συγκρότημα λεπίδων **47** και το εξωτερικό χείλος της βάσης όπως δείχνει η Εικ. X για να εμποδίσετε την περιστροφή των λεπίδων.
3. Ξεβιδώστε και αφαιρέστε το μπουλόνι συγκροτήματος λεπίδων **43** αριστερόστροφα χρησιμοποιώντας ένα 14 mm (9/16") κλειδί **44** (δεν συμπεριλαμβάνεται) όπως δείχνει η Εικ. X, Υ.
4. Αφαιρέστε τον αποστάτη με κλειδί εφαρμογής **45** και το συγκρότημα λεπίδων **47** από τον άξονα λεπίδων **49**.
5. Στερεώστε το συγκρότημα λεπίδων **47** σε μια μέγερνη **34** όπως δείχνει η Εικ. Z.

6. Ξεβιδώστε τα τέσσερα παξιμάδια λεπίδων **51** περιστρέφοντας τα αριστερόστροφα με ένα 14 mm (9/16") κλειδί **44** (δεν συμπεριλαμβάνεται) όπως δείχνει η Εικ. Ζ. Πρώτα ξεβιδώστε τα δύο παξιμάδια λεπίδας **51** για τη λεπίδα **1 52** και αφαιρέστε τη λεπίδα **1**. Κατόπιν ξεβιδώστε τα δύο παξιμάδια λεπίδας **51** για τη λεπίδα **2 53** και τραβήξτε τη λεπίδα **2** από την πλήμνη λεπίδων **48**.
- ΣΗΜΕΙΩΣΗ:** Οι λεπίδες της χλοοκοπτικής μηχανής **52** και **53** έχουν οπές στερέωσης με κλειδί εφαρμογής **55** ώστε να μπορούν να εγκαθίστανται πάνω στην πλήμνη λεπίδων **48** με τον σωστό προσανατολισμό.
7. Εξετάστε όλα τα μέρη για ζημιές και αντικαταστήστε αν χρειάζεται.
8. Εγκαταστήστε ακονισμένες ή καινούργιες λεπίδες στην πλήμνη λεπίδων **48** όπως δείχνει η Εικ. ΑΑ, ΒΒ.
9. Η λεπίδα **2 53** εγκαθίσταται πρώτη και οι οπές για τα μπουλόνια ευθυγραμμίζονται με τα εξωτερικά μπουζόνια λεπίδας **56** και την οπή τοποθέτησης με κλειδί εφαρμογής **55** πάνω στην πλήμνη λεπίδων **48** όπως δείχνει η Εικ. ΑΑ.
- ΣΗΜΕΙΩΣΗ:** Βεβαιωθείτε ότι η οπή τοποθέτησης με κλειδί εφαρμογής **55** συμπλέκει το κλειδί, εφαρμογής **57** στην πλήμνη λεπίδων **48** όπως δείχνει η Εικ. ΑΑ. Το κλειδί εφαρμογής **57** θα πρέπει να προεξέχει από τη λεπίδα **2 53**.
10. Η λεπίδα **1 52** εγκαθίσταται δεύτερη και οι οπές για τα μπουλόνια ευθυγραμμίζονται με τα εσωτερικά μπουζόνια λεπίδας **58** και την οπή τοποθέτησης με κλειδί εφαρμογής **55** πάνω στην πλήμνη λεπίδων **48** όπως δείχνει η Εικ. ΒΒ.
- ΣΗΜΕΙΩΣΗ:** Βεβαιωθείτε ότι η οπή τοποθέτησης με κλειδί **55** συμπλέκει το κλειδί **57** που υπάρχει στην πλήμνη λεπίδων **48** και εδράζεται ισοπέδητα όπως δείχνει η Εικ. ΒΒ.
- ΣΗΜΕΙΩΣΗ:** Αν η λεπίδα **1 52** δεν είναι ισοπέδητη με το κλειδί εφαρμογής **57** που υπάρχει πάνω στην πλήμνη λεπίδων **48**, τότε οι λεπίδες έχουν τοποθετηθεί με λανθασμένη σειρά και πρέπει να τοποθετηθούν αντίθετα.
11. Βιδώστε τα τέσσερα παξιμάδια λεπίδων **51** στα μπουζόνια λεπίδων **56** και **58** όπως δείχνει η Εικ. ΑΑ, ΒΒ. Σφίξτε με το χέρι τα τέσσερα παξιμάδια λεπίδων **51**.
- ΣΗΜΕΙΩΣΗ:** Όταν επανατοποθετείτε ακονισμένες ή καινούργιες λεπίδες πάνω στην πλήμνη λεπίδων **48** βεβαιωθείτε ότι το κάτω μέρος των λεπίδων που επισφραγίζονται με τη σήμανση **Grass Side** (πλευρά γρασιδιού) θα είναι στραμμένο προς το έδαφος όταν η χλοοκοπτική επιστραφεί στην κανονική όρθια θέση της.
12. Στερεώστε το συγκρότημα λεπίδων **47** σε μια μέγγενη **34**. Σφίξτε τα τέσσερα παξιμάδια λεπίδων **51** δεξιόστροφα χρησιμοποιώντας ένα 14 mm (9/16") κλειδί **44** (δεν συμπεριλαμβάνεται). Σφίξτε τα τέσσερα παξιμάδια λεπίδων **51** στα 18-27 Nm (13-20 ft-lb).
13. Με αυτή τη σειρά, εγκαταστήστε το συγκρότημα λεπίδων **47** και τον αποστάτη με κλειδί εφαρμογής **45** πάνω στον άξονα λεπίδων **49** όπως δείχνει η Εικ. CC.
- ΣΗΜΕΙΩΣΗ:** Ευθυγραμμίστε τα κλειδιά εφαρμογής **46** πάνω στον αποστάτη με κλειδί εφαρμογής **45** με τις εγκοπές κλειδιών εφαρμογής **60** πάνω στον άξονα λεπίδων **49** όπως δείχνει η Εικ. CC.

14. Εγκαταστήστε το μπουλόνι συγκροτήματος λεπίδων **43** και σφίξτε με το χέρι.
15. Τοποθετήστε το ζύλο 38 mm x 89 mm **42** ανάμεσα στο συγκρότημα λεπίδων **47** και το εξωτερικό χερίλιος της βάσης όπως δείχνει η Εικ. DD για να εμποδίσετε την περιστροφή των λεπίδων.
16. Σφίξτε πλήρως το μπουλόνι συγκροτήματος λεπίδων **43** χρησιμοποιώντας ένα 14 mm (9/16") κλειδί **44** (δεν συμπεριλαμβάνεται). Σφίξτε με ροπή το μπουλόνι συγκροτήματος λεπίδων **43** στα 50-68 Nm (37-50 ft-lb).
17. Επαναφέρετε τη χλοοκοπτική μηχανή στην κανονική όρθια θέση της.

## Ακόνισμα λεπίδας (Εικ. ΕΕ)

ΔΙΑΤΗΡΕΙΤΕ ΤΗ ΛΕΠΙΔΑ ΚΟΦΤΗΡΗ ΓΙΑ ΝΑ ΕΧΕΤΕ ΤΗΝ ΚΑΛΥΤΕΡΗ ΔΥΝΑΤΗ ΑΠΟΔΟΣΗ ΑΠΟ ΤΗ ΧΛΟΟΚΟΠΤΙΚΗ ΜΗΧΑΝΗ. ΜΙΑ ΣΤΟΜΩΜΕΝΗ ΛΕΠΙΔΑ ΔΕΝ ΚΟΒΕΙ ΚΑΛΑ ΤΟ ΓΡΑΣΙΔΙ.



**ΠΡΟΕΙΔΟΠΟΙΗΣΗ:** Χρησιμοποιείτε γάντια και κατάλληλη προστασία των ματιών ενώ αφαιρείτε, ακονίζετε και εγκαθιστάτε λεπίδες. Βεβαιωθείτε ότι έχουν αφαιρεθεί το κλειδί ασφαλείας και το πακέτο μπαταριών.

Το ακόνισμα των λεπίδων δύο φορές κατά τη διάρκεια μιας εποχής κουρέματος του γκαζόν συνήθως αρκεί, υπό κανονικές συνθήκες. Το αμύδωδες χμάμ προκαλεί γρήγορα το στόμωμα της λεπίδας. Αν το γκαζόν σας έχει αμύδωδες έδαφος, ίσως να απαιτείται συχνότερο ακόνισμα της λεπίδας. **ΑΝΤΙΚΑΘΙΣΤΑΤΕ ΑΜΕΣΑ ΛΕΠΙΔΕΣ ΠΟΥ ΕΧΟΥΝ ΛΥΓΙΣΕΙ Η ΥΠΟΣΤΕΙ ΖΗΜΙΑ.**

### Όταν ακονίζετε μια λεπίδα:

- Βεβαιωθείτε ότι η λεπίδα παραμένει ζυγοσταθμισμένη.
- Ακονίζετε τις λεπίδες σύμφωνα με την αρχική τους γωνία κοπής.
- Ακονίζετε τις αιχμές κοπής και από τις δύο πλευρές της λεπίδας, αφαιρώντας ίσες ποσότητες υλικού και από τα δύο άκρα.

### Για να ακονίσετε λεπίδα σε μέγγενη (Εικ. ΕΕ)

1. Βεβαιωθείτε ότι έχετε ελευθερώσει τη λαβή λειτουργίας, οι λεπίδες έχουν σταματήσει και το κλειδί ασφαλείας και το πακέτο μπαταριών έχουν αφαιρεθεί πριν αφαιρέσετε τις λεπίδες.
2. Αφαιρέστε τις λεπίδες από τη χλοοκοπτική μηχανή. Δείτε τις οδηγίες για **Αφαίρεση και εγκατάσταση λεπίδων**.
3. Στερεώστε τη λεπίδα **52** ή **53** σε μια μέγγενη **34**.
4. Φοράτε κατάλληλη προστασία ματιών και γάντια και προσέχετε να μην κοπείτε.
5. Λιμάρετε προσεκτικά τις αιχμές κοπής της λεπίδας με μια λίμα με λεπτά δόντια **54** (δεν συμπεριλαμβάνεται) ή με μια πέτρα ακονίσματος (δεν συμπεριλαμβάνεται), διατηρώντας τη γωνία της αρχικής κοπτικής αιχμής.
6. Ελέγξτε τη ζυγοστάθμιση της λεπίδας. Δείτε τις οδηγίες σχετικά με τη **Ζυγοστάθμιση της λεπίδας**.
7. Επανατοποθετήστε τις λεπίδες στη χλοοκοπτική μηχανή και σφίξτε τις καλά.

## Ζυγοστάθμιση της λεπίδας (Εικ. ΕΕ, FF)

Ελέγξτε τη ζυγοστάθμιση κάθε λεπίδας **52** ή **53** ή τοποθετώντας την οπή τοποθέτησης με κλειδί εφαρμογής **55**, που έχει συσφικτεί σε οριζόντια θέση σε μια μέγγνη **34**. Αν κάποιο από τα δύο άκρα μιας λεπίδας περιστρέφεται προς τα κάτω, λιμάρετε κατά μήκος της αιχμηρής ακμής αυτού του άκρου που πέφτει. Η λεπίδα είναι σωστά ζυγοσταθμισμένη όταν δεν πέφτει κανένα από τα δύο άκρα.

## Καθαρισμός (Εικ. Α)

**!** **ΠΡΟΕΙΔΟΠΟΙΗΣΗ:** Φυσιίξτε τη βρωμιά και τη σκόνη από όλους τους αεραγωγούς με καθαρό, στεγνό αέρα τουλάχιστον μία φορά την εβδομάδα. Για να ελαχιστοποιήσετε τον κίνδυνο τραυματισμού των ματιών, πάντα φοράτε προστασία ματιών και προστασία της αναπνοής όταν εκτελείτε αυτήν την εργασία.

**!** **ΠΡΟΕΙΔΟΠΟΙΗΣΗ:** Ποτέ μη χρησιμοποιήσετε διαλύτες ή άλλα σκληρά χημικά για τον καθαρισμό μη μεταλλικών εξαρτημάτων του εργαλείου. Τα χημικά αυτά μπορεί να εξασθενήσουν τα πλαστικά υλικά που χρησιμοποιούνται σ' αυτά τα εξαρτήματα. Χρησιμοποιείτε ένα πανί που έχει υγρανθεί μόνο με νερό και ήπιο απορρυπαντικό. Ποτέ μην αφήσετε οποιοδήποτε υγρό να εισέλθει στο εργαλείο. Ποτέ μη βυθίσετε οποιοδήποτε μέρος του εργαλείου σε υγρό.

- Ελευθερώστε τη λαβή λειτουργίας **8** για να απενεργοποιήσετε τη χλοοκοπτική μηχανή και περιμένετε να σταματήσουν οι λεπίδες.
- Αφαιρέστε το πακέτο μπαταριών και το κλειδί ασφαλείας.
- Καθαρίστε τυχόν κομμάτια γρασιδιού που μπορεί να έχουν συσσωρευτεί στην κάτω πλευρά της βάσης της χλοοκοπτικής. Μην ψεκάσετε με νερό ή οποιοδήποτε άλλο υγρό.
- Μετά από αρκετές χρήσεις, ελέγξτε όλους τους εκτεθειμένους συνδέσμους εάν είναι σφιγμένοι καλά.

## Διάβρωση (Εικ. Α)

Λιπάσματα και άλλα χημικά κήπου περιέχουν παράγοντες που επιταχύνουν σε μεγάλο βαθμό τη διάβρωση των μετάλλων. Εάν κουρεύετε γκαζόν σε περιοχές όπου έχουν χρησιμοποιηθεί λιπάσματα ή χημικά, πρέπει να καθαρίζετε τη χλοοκοπτική αμέσως μετά τη χρήση της ως εξής:

Ελευθερώστε τη λαβή λειτουργίας **8** για να απενεργοποιήσετε τη χλοοκοπτική μηχανή και αφαιρέστε την μπαταρία και το κλειδί ασφαλείας. Σκουπίστε όλα τα εκτεθειμένα μέρη με ένα ελαφρά υγρό πανί.

**!** **ΠΡΟΣΟΧΗ:** Μη ρίξετε ή ψεκάσετε νερό πάνω στη χλοοκοπτική μηχανή επιχειρώντας να την καθαρίσετε. Μην αποθηκεύετε το εργαλείο πάνω ή κοντά σε λιπάσματα ή χημικά. Μια τέτοια αποθήκευση μπορεί να προκαλέσει ταχύτατη διάβρωση.

## Λίπανση

Το ηλεκτρικό σας εργαλείο δεν απαιτεί επιπλέον λίπανση.

## Προστασία του περιβάλλοντος



Ξεχωριστή περισυλλογή. Τα προϊόντα και οι μπαταρίες που επισημαίνονται με αυτό το σύμβολο δεν πρέπει να απορρίπτονται μαζί με τα κανονικά οικιακά απορρίμματα.

Τα προϊόντα και οι μπαταρίες περιέχουν υλικά που μπορούν να ανακτηθούν ή να ανακυκλωθούν ώστε να μειωθούν οι ανάγκες για πρώτες ύλες. Παρακαλούμε να ανακυκλώνετε τα ηλεκτρικά προϊόντα και τις μπαταρίες σύμφωνα με τους τοπικούς κανονισμούς. Περισσότερες πληροφορίες είναι διαθέσιμες στο [www.2helpU.com](http://www.2helpU.com).

## Επαναφορτιζόμενο πακέτο μπαταριών

Αυτό το πακέτο μπαταριών μακράς διάρκειας ζωής πρέπει να επαναφορτίζεται όταν δεν είναι σε θέση να παράγει επαρκή ισχύ σε εργασίες που γίνοντουσαν εύκολα πιο πριν. Στο τέλος της ωφέλιμης ζωής του προϊόντος, απορρίψτε το λαμβάνοντας κατάλληλα μέτρα προστασίας του περιβάλλοντός μας:

- Εξαντλήστε το πακέτο μπαταριών με λειτουργία του εργαλείου και κατόπιν αφαιρέστε το από το εργαλείο.
- Τα στοιχεία μπαταριών ιόντων λιθίου είναι ανακυκλώσιμα. Παραδώστε τα στο κατάστημα αγοράς ή σε τοπικό σταθμό ανακύκλωσης. Τα συλλεγόμενα πακέτα μπαταριών θα ανακυκλώνονται ή θα απορρίπτονται με σωστό τρόπο.

## ΟΔΗΓΟΣ ΑΝΤΙΜΕΤΩΠΙΣΗΣ ΠΡΟΒΛΗΜΑΤΩΝ



**ΚΙΝΔΥΝΟΣ:** Για να μειώσετε τον κίνδυνο σοβαρού τραυματισμού, απενεργοποιείτε τη μονάδα, αφαιρείτε το κλειδί ασφαλείας και αφαιρείτε το πακέτο μπαταριών πριν προβείτε σε οποιοδήποτε ρυθμίσεις ή πριν αφαιρέσετε/τοποθετήσετε προσαρτήματα ή αξεσουάρ. Τυχόν αθέλητη εκκίνηση μπορεί να προκαλέσει τραυματισμό.

Αν χρειάζεστε βοήθεια με το συγκεκριμένο προϊόν, καλέστε το τοπικό σας εξουσιοδοτημένο κέντρο σέρβις DEWALT.

### ΠΡΟΒΛΗΜΑ ΛΥΣΗ

<p>Η χλοοκοπτική μηχανή δεν λειτουργεί όταν έχει πιεστεί η λαβή λειτουργίας</p>	<p>Ελέγξτε για να βεβαιωθείτε ότι έχει εγκατασταθεί και εδράσει πλήρως το κλειδί ασφαλείας, και ότι έχετε πατήσει το κουμπί λειτουργίας.</p> <p>Ελευθερώστε τη λαβή λειτουργίας. Απενεργοποιήστε τη χλοοκοπτική μηχανή. Αφαιρέστε το κλειδί ασφαλείας και το πακέτο μπαταριών. Γυρίστε τη χλοοκοπτική μηχανή ανάποδα και ελέγξτε ότι οι λεπίδες μπορούν να περιστραφούν ελεύθερα.</p> <p>Ελέγξτε ότι ο χώρος της μπαταρίας δεν έχει υπολείμματα βρωμιάς και ότι η μπαταρία είναι συνδεδεμένη σωστά.</p> <p>Είναι η μπαταρία πλήρως φορτισμένη; Πιέστε το κουμπί κατάστασης φόρτισης.</p> <p>Αν είναι αναμμένη η ενδεικτική λυχνία αναδιπλώσης λαβής <b>15</b> ανατρέξτε στην ενότητα <b>Ανυψώστε τη λαβή ενός αγγίγματος</b> στο παρόν εγχειρίδιο.</p>
<p>Η λεπίδα του μοτέρ σταματάει ενώ κουρεύετε το γραζόν</p>	<p>Ελευθερώστε τη λαβή λειτουργίας. Απενεργοποιήστε τη χλοοκοπτική μηχανή. Αφαιρέστε το κλειδί ασφαλείας και το πακέτο μπαταριών. Γυρίστε τη χλοοκοπτική μηχανή ανάποδα και ελέγξτε ότι οι λεπίδες μπορούν να περιστραφούν ελεύθερα.</p> <p>Αυξήστε το ύψος κοπής των τροχών στην πιο ψηλή θέση και θέστε σε λειτουργία τη χλοοκοπτική μηχανή.</p> <p>Ελέγξτε ότι ο χώρος της μπαταρίας δεν έχει υπολείμματα ακαθαρσιών.</p> <p>Είναι η μπαταρία πλήρως φορτισμένη; Πιέστε το κουμπί κατάστασης φόρτισης.</p> <p>Αποφύγετε την υπερφόρτωση της χλοοκοπτικής μηχανής. Μειώστε τον ρυθμό κοπής ή αυξήστε το ύψος κοπής.</p> <p>Αν η ενδεικτική λυχνία υπερθέρμανσης <b>13</b> είναι αναμμένη, αφήστε την μπαταρία και τη χλοοκοπτική μηχανή να κρυσώσουν. Όταν κρυσώσουν, θέστε πάλι σε λειτουργία τη χλοοκοπτική μηχανή, και συνεχίστε την κοπή αφού ρυθμίσετε τη βάση της χλοοκοπτικής μηχανής σε ψηλότερη θέση.</p>
<p>Η λαβή ενός αγγίγματος <b>1</b> δεν ασφαλίζει στη θέση φύλαξης</p>	<p>Βεβαιωθείτε ότι οι δύο ασφαλίσεις φύλαξης <b>30</b> στο κάτω μέρος των σωλήνων της λαβής ενός αγγίγματος <b>1</b> πετάγονται προς τα έξω πριν χαμηλώσετε τη λαβή ενός αγγίγματος <b>1</b> στη θέση φύλαξης.</p> <p>Η κύρια λαβή <b>4</b> πρέπει να συμπλέξει πλήρως τα ανοήματα της λαβής <b>29</b>. Αν δεν συμπληχτούν όπως δείχνει η Εικ. G, πιέστε την κύρια λαβή <b>4</b> προς το υποστήριγμα λαβής <b>2</b> έως ότου ακουστούν δύο ήχοι "κλικ" και οι δύο θέσεις των ανοιγμάτων λαβής <b>29</b> κλείσουν όπως δείχνει η Εικ. H.</p>
<p>Το μοτέρ αυτοκίνησης σταματά κατά τη λειτουργία</p>	<p>Σταματήστε την τροφοδοσία ρεύματος προς το μοτέρ αυτοκίνησης.</p> <p>Καθαρίστε από υπολείμματα το περιβλημα μοτέρ αυτοκίνησης.</p> <p>Ελέγξτε ότι οι τροχοί περιστρέφονται ελεύθερα.</p>
<p>Η χλοοκοπτική μηχανή λειτουργεί αλλά η απόδοση κοπής δεν είναι ικανοποιητική ή δεν κόβει ολόκληρο το γραζόν</p>	<p>Είναι η μπαταρία πλήρως φορτισμένη; Πιέστε το κουμπί κατάστασης φόρτισης.</p> <p>Ελευθερώστε τη λαβή λειτουργίας για να απενεργοποιήσετε τη χλοοκοπτική μηχανή. Αφαιρέστε το κλειδί ασφαλείας και το πακέτο μπαταριών. Γυρίστε τη χλοοκοπτική μηχανή ανάποδα και ελέγξτε:</p> <ul style="list-style-type: none"> <li>• Αν είναι αιχμηρές οι λεπίδες - Διατρίψτε τις λεπίδες αιχμηρές.</li> <li>• Αν υπάρχει έμφραξη στη βάση και στον αγωγό εξαγωγής.</li> </ul> <p>Μπορεί το ύψος των τροχών να έχει ρυθμιστεί πολύ χαμηλά για την κατάσταση του γραζόν. Αυξήστε το ύψος κοπής.</p> <p>Η ενδεικτική λυχνία ακονίσματος λεπίδων <b>16</b> είναι αναμμένη όταν οι λεπίδες χρειάζονται σέρβις. Ακονίστε ή αντικαταστήστε τις λεπίδες, ανατρέξτε στο τμήμα <b>Ακονίσμα Λεπίδων</b> στο παρόν εγχειρίδιο.</p>
<p>Είναι πολύ δύσκολο να σπρώξετε τη χλοοκοπτική μηχανή</p>	<p>Ελευθερώστε τη λαβή λειτουργίας για να απενεργοποιήσετε τη χλοοκοπτική μηχανή. Αφαιρέστε το κλειδί ασφαλείας και το πακέτο μπαταριών. Αυξήστε το ύψος κοπής για να μειώσετε την αντίσταση τριβής της βάσης πάνω στο γρασίδι. Ελέγξτε κάθε τροχό εάν περιστρέφεται ελεύθερα.</p> <p>Αν η ενδεικτική λυχνία υπερθέρμανσης <b>13</b> είναι αναμμένη, αφήστε την μπαταρία και τη χλοοκοπτική μηχανή να κρυσώσουν. Όταν κρυσώσουν, θέστε πάλι σε λειτουργία τη χλοοκοπτική μηχανή, και συνεχίστε την κοπή αφού ρυθμίσετε τη βάση της χλοοκοπτικής μηχανής σε ψηλότερη θέση.</p>
<p>Η χλοοκοπτική μηχανή παράγει ασυνήθιστο θόρυβο και κραδασμούς</p>	<p>Ελευθερώστε τη λαβή λειτουργίας για να απενεργοποιήσετε τη χλοοκοπτική μηχανή. Αφαιρέστε το κλειδί ασφαλείας και το πακέτο μπαταριών. Γυρίστε τη χλοοκοπτική μηχανή στο πλάι και ελέγξτε τη λεπίδα για να διασφαλίσετε ότι δεν έχει λυγίσει ή υποστεί ζημιά. Αν έχει υποστεί ζημιά ή λεπίδα, αντικαταστήστε την με ανταλλακτική λεπίδα DEWALT. Αν η κάτω πλευρά της βάσης έχει υποστεί ζημιά, επιστρέψτε τη χλοοκοπτική σε ένα εξουσιοδοτημένο κέντρο σέρβις DEWALT.</p> <p>Εάν δεν υπάρχει ορατή ζημιά στη λεπίδα και η χλοοκοπτική ακόμη παρουσιάζει κραδασμούς. Ελευθερώστε τη λαβή λειτουργίας για να απενεργοποιήσετε τη χλοοκοπτική μηχανή. Αφαιρέστε το κλειδί ασφαλείας και το πακέτο μπαταριών. Αφαιρέστε όλο το συγκρότημα λεπίδων όπως περιγράφεται στην ενότητα <b>Αφαίρεση και εγκατάσταση λεπίδων</b>. Αφαιρέστε τυχόν υπολείμματα και καθαρίστε κάθε εξάρτημα. Επανατοποθετήστε κάθε εξάρτημα όπως περιγράφεται στην ενότητα <b>Αφαίρεση και εγκατάσταση λεπίδων</b>. Αν η χλοοκοπτική μηχανή και πάλι παρουσιάζει κραδασμούς, παραδώστε την σε εξουσιοδοτημένο κέντρο σέρβις DEWALT.</p>
<p>Η χλοοκοπτική μηχανή δεν συλλέγει το κομμένο γρασίδι με σάκο</p>	<p>Φραγμένη χροάνη. Ελευθερώστε τη λαβή λειτουργίας για να απενεργοποιήσετε τη χλοοκοπτική μηχανή. Αφαιρέστε το κλειδί ασφαλείας και το πακέτο μπαταριών. Καθαρίστε τα υπολείμματα γρασιδιού από τη χροάνη.</p> <p>Αυξήστε το ύψος κοπής των τροχών για να μειώσετε το μήκος κοπής.</p> <p>Σάκος γεμάτος. Αδειάζετε τον σάκο πιο συχνά.</p>

<b>Belgique et Luxembourg België en Luxemburg</b>	DEWALT - Belgium BVBA Egide Walschaertsstraat 16 2800 Mechelen	Tel: NL 32 15 47 37 63 Tel: FR 32 15 47 37 64 Fax: 32 15 47 37 99	<a href="http://www.dewalt.be">www.dewalt.be</a> <a href="mailto:enduserv.BE@sbdinc.com">enduserv.BE@sbdinc.com</a>
<b>Danmark</b>	DEWALT (Stanley Black&Decker AS) Roskildevej 22 2620 Albertslund	Tel: 70 20 15 10 Fax: 70 22 49 10	<a href="http://www.dewalt.dk">www.dewalt.dk</a> <a href="mailto:kundeservice.dk@sbdinc.com">kundeservice.dk@sbdinc.com</a>
<b>Deutschland</b>	DEWALT Richard-Klinger-Str. 11 65510 Idstein	Tel: 06126-21-0 Fax: 06126-21-2770	<a href="http://www.dewalt.de">www.dewalt.de</a> <a href="mailto:infodwge@sbdinc.com">infodwge@sbdinc.com</a>
<b>Ελλάς</b>	DEWALT (ΕΜΔΑ) Α.Ε. ΕΔΡΑ-ΓΡΑΦΕΙΑ : Στραβωνος 7 & Α. Βουλιαμενης, Γλυφάδα 166 74, Αθήνα SERVICE : Ημερος Τοπος 2 (Κάτι Αόδι) – 193 00 Ασπρόπυργος	Τηλ: 00302108981616 Φαξ: 00302108983570	<a href="http://www.dewalt.gr">www.dewalt.gr</a> <a href="mailto:Greece.Service@sbdinc.com">Greece.Service@sbdinc.com</a>
<b>España</b>	DEWALT Ibérica, S.C.A. Parc de Negocios "Mas Blau" Edificio Muntadas, c/Bergadá, 1, Of. A6 08820 El Prat de Llobregat (Barcelona)	Tel: 934 797 400 Fax: 934 797 419	<a href="http://www.dewalt.es">www.dewalt.es</a> <a href="mailto:respuesta.postventa@sbdinc.com">respuesta.postventa@sbdinc.com</a>
<b>France</b>	DEWALT (Stanley Black & Decker France SAS) 62 Chemin de la Bruyère 69570 Dardilly, France	Tel: 04 72 20 39 20 Fax: 04 72 20 39 00	<a href="http://www.dewalt.fr">www.dewalt.fr</a> <a href="mailto:scufr@sbdinc.com">scufr@sbdinc.com</a>
<b>Schweiz Suisse Svizzera</b>	DEWALT In der Luberzen 42 8902 Urdorf	Tel: 044 - 755 60 70 Fax: 044 - 730 70 67	<a href="http://www.dewalt.ch">www.dewalt.ch</a> <a href="mailto:service@rofoag.ch">service@rofoag.ch</a>
<b>Ireland</b>	DEWALT Building 4500, Kinsale Road Cork Airport Business Park Cork, Ireland	Tel: 00353-2781800 Fax: 01278 1811	<a href="http://www.dewalt.ie">www.dewalt.ie</a> <a href="mailto:Sales.ireland@sbdinc.com">Sales.ireland@sbdinc.com</a>
<b>Italia</b>	DEWALT via Energypark 6 20871 Vimercate (MB), IT	Tel: 800-014353 39 039-9590200 Fax: 39 039-9590311	<a href="http://www.dewalt.it">www.dewalt.it</a>
<b>Nederlands</b>	DEWALT Netherlands BVPostbus 83, 6120 AB BORN	Tel: 31 164 283 063 Fax: 31 164 283 200	<a href="http://www.dewalt.nl">www.dewalt.nl</a>
<b>Norge</b>	DEWALT Postboks 4613 0405 Oslo, Norge	Tel: 45 25 13 00 Fax: 45 25 08 00	<a href="http://www.dewalt.no">www.dewalt.no</a> <a href="mailto:kundeservice.no@sbdinc.com">kundeservice.no@sbdinc.com</a>
<b>Österreich</b>	DEWALT Werkzeug Vertriebsges m.b.H Oberlaaerstrasse 248, A-1230 Wien	Tel: 01 - 66116 - 0 Fax: 01 - 66116 - 614	<a href="http://www.dewalt.at">www.dewalt.at</a> <a href="mailto:service.austria@sbdinc.com">service.austria@sbdinc.com</a>
<b>Portugal</b>	DEWALT Ed. D Dinis, Quina da Fonte Rua dos Malhoes 2 2A 2º Esq. Oeiras e S. Juliao da Barra, paço de Arcos e Caxias 2770 071 Paço de Arcos	Tel: +351 214667500 Fax: +351214667580	<a href="http://www.dewalt.pt">www.dewalt.pt</a> <a href="mailto:resposta.posvenda@sbdinc.com">resposta.posvenda@sbdinc.com</a>
<b>Suomi</b>	DEWALT PL47 00521 Helsinki, Suomi	Puh: 010 400 4333 Faksi: 0800 411 340	<a href="http://www.dewalt.fi">www.dewalt.fi</a> <a href="mailto:asiakaspalvelu.fi@sbdinc.com">asiakaspalvelu.fi@sbdinc.com</a>
<b>Sverige</b>	DEWALT BOX 94 43122 Mölndal Sverige	Tel: 031 68 61 60 Fax: 031 68 60 08	<a href="http://www.dewalt.se">www.dewalt.se</a> <a href="mailto:kundservice.se@sbdinc.com">kundservice.se@sbdinc.com</a>
<b>Türkiye</b>	DEWALT Turkey Alet Üretim Tic. Ltd.Şti. İçerenköy Mahallesi Umut Sokak No: 10-12 / 82-83-84 Kat: 19 Ataşehir-İstanbul, Türkiye	Tel: +90 216 665 2900 Faks: +90 216 665 2901	<a href="https://tr.dewalt.global">https://tr.dewalt.global</a> <a href="mailto:info-tr@sbdinc.com">info-tr@sbdinc.com</a>
<b>United Kingdom</b>	DEWALT, 270 Bath Road; Slough, Berks SL1 4DX	Tel: 01753-567055 Fax: 01753-572112	<a href="http://www.dewalt.co.uk">www.dewalt.co.uk</a> <a href="mailto:emeaservice@sbdinc.com">emeaservice@sbdinc.com</a>
<b>Australia / New Zealand</b>	DEWALT 810 Whitehorse Road Box Hill VIC 3128 Australia	Tel: Aust 1800 654 155 Tel: NZ 0800 339 258	<a href="http://www.dewalt.com.au">www.dewalt.com.au</a> <a href="http://www.dewalt.co.nz">www.dewalt.co.nz</a>
<b>Middle East Africa</b>	DEWALT P.O. Box - 17164, Jebel Ali Free Zone (South), Dubai, UAE	Tel: 971 4 812 7400 Fax: 971 4 2822765	<a href="http://www.dewalt.ae">www.dewalt.ae</a> <a href="mailto:support@dewalt.ae">support@dewalt.ae</a>