

DEWALT®

XR LI-ION

370123 - 47 BLT

DCMPS567

Eesti keel	(Originaaljuhend)	7
Lietuvių	(Originalių instrukcijų vertimas)	22
Latviešu	(Tulkojums no rokasgrāmatas oriģinālvalodas)	38
Русский язык	(Перевод с оригинала инструкции)	54

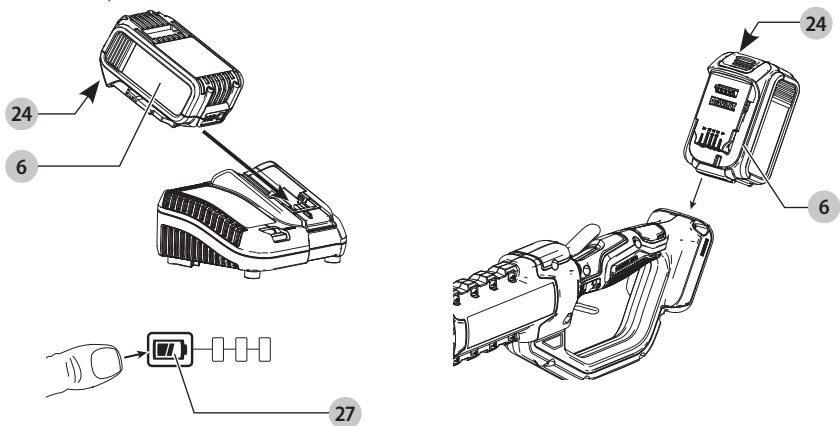
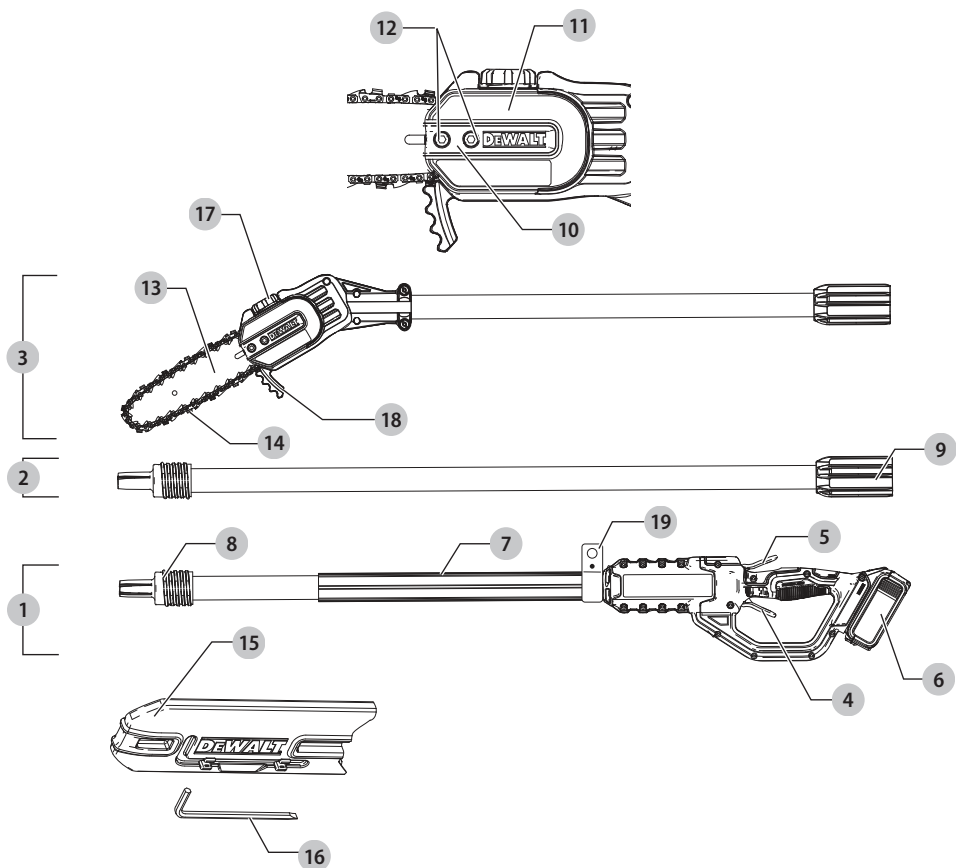

Joonis / Рав. / Attēls / Рисунок С

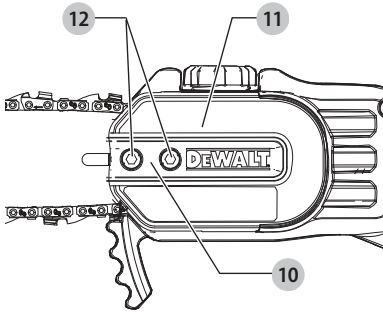

Joonis / Рав. / Attēls / Рисунок D

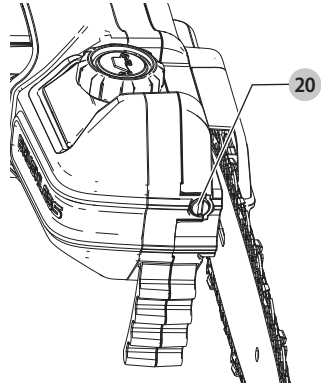

Joonis / Рав. / Attēls / Рисунок E

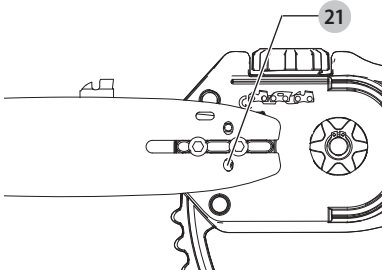

Joonis / Рав. / Attēls / Рисунок F

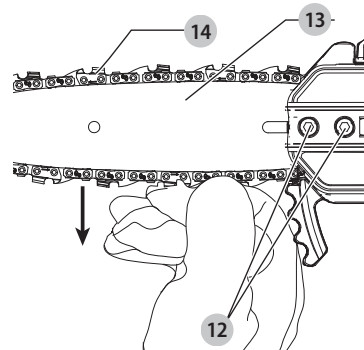

Joonis / Рав. / Attēls / Рисунок G

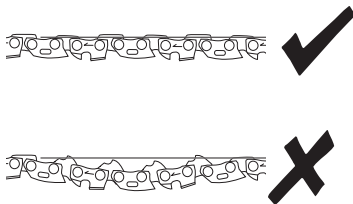

Joonis / Рав. / Attēls / Рисунок H

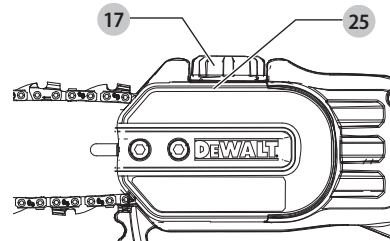

Joonis / Рав. / Attēls / Рисунок I

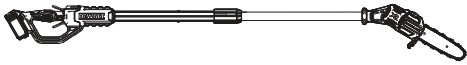

Joonis / Рав. / Attēls / Рисунок J

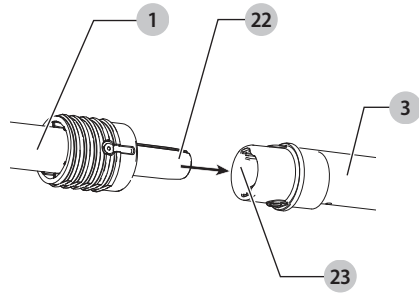

Joonis / Рав. / Attēls / Рисунок K

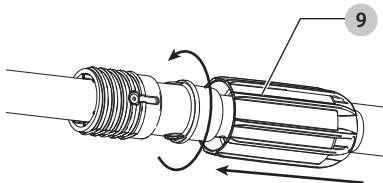

Joonis / Рав. / Attēls / Рисунок L

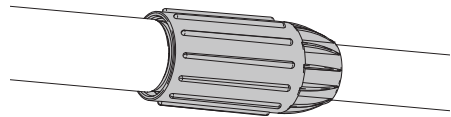

Joonis / Рав. / Attēls / Рисунок M



Joonis / Рав. / Attēls / Рисунок N

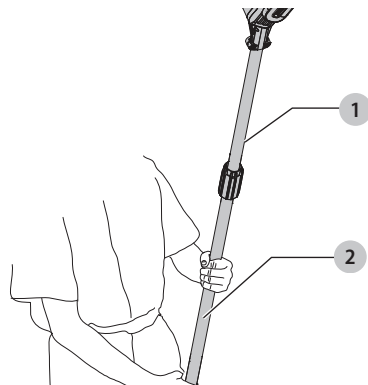

Joonis / Рав. / Attēls / Рисунок O

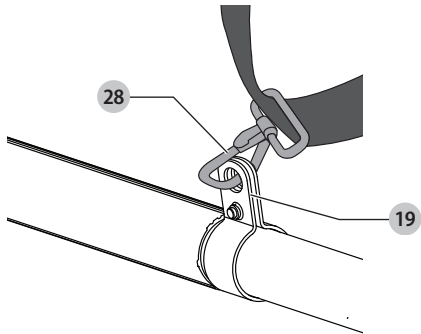

Joonis / Рав. / Attēls / Рисунок P

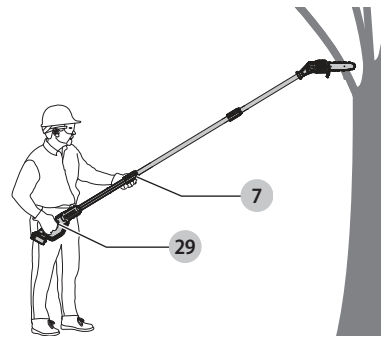

Joonis / Рав. / Attēls / Рисунок Q

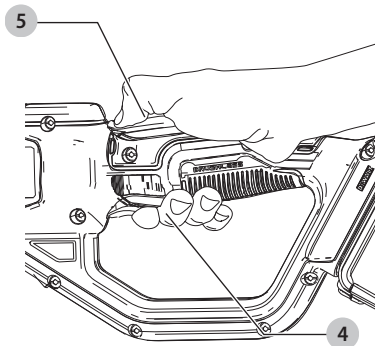

Joonis / Рав. / Attēls / Рисунок R

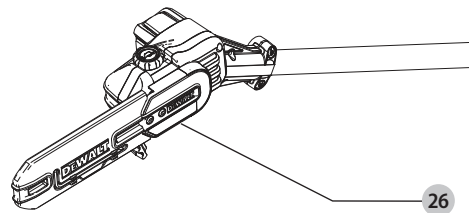

OKSASAAG DCMPS567

Õnnitlused!

Olete valinud DEWALTi tööriista. Aastatepikkused kogemused, põhjalik tootarendus ja innovatsioon teevad DEWALTist ühe usaldusväärsema partneri professionaalsetele elektritööriistade kasutajatele.

Tehnilised andmed

	DCMPS567	
Pinge	V_{DC}	18
Aku tüüp		Li-ioon
Juhtplaadi pikkus	cm	20
Keti maksimaalne kiirus (tühikäigul)	m/s	6,5
Maksimaalne löikepikkus	cm	15
Õlikogus	ml	115
Kaal (ilma akuta)	kg	4
Müra- ja vibratsiooniväärtused (kolme telje vektorsumma) vastavalt standardile EN ISO 11680-1:2011:		
L_{PA} (helirõhu tase)	dB(A)	81,9
L_{WA} (helivõimsuse tase)	dB(A)	92,0
K (antud helitaseme määramatus)	dB(A)	3
Vibratsioonitugevus $a_{H1} =$		
	m/s^2	< 2,5
Määramatus $K =$	m/s^2	1,5

Teabelehel esitatud vibratsiooni- ja/või müratase on mõõdetud vastavalt standardis EN ISO 11680-1:2011 toodud standardkatsele ja seda võib kasutada tööriistade võrdlemiseks. Seda võib kasutada mõju esmasel hindamisel.

! HOIATUS! Avaldatud vibratsiooni- ja müratase puudutab tööriista põhiraakendusi. Kui aga tööriista kasutatakse muul viisil, erinevate lisatarvikutega või kui seda on halvasti hooldatud, võib vibratsiooni- ja/või müratase olla teistsugune. Sellisel juhul võib vibratsiooni mõju kogu tööaja kestel olla märkimisväärselt tugevam.

Vibratsiooni ja müra mõju hindamisel tuleb arvesse võtta ka seda aega, mil tööriist on välja lülitatud või töötab tühikäigul. See võib märkimisväärselt vähendada vibratsiooni kogu tööaja kestel.

Määrake kindlaks täiendavad ohutusmeetmed kasutaja kaitsmiseks vibratsiooni ja/või müra mõju eest: tööriistade ja tarvikute hooldamine, käte hoidmine soojas (puudutab vibratsiooni) ja tööprotsesside korraldus.

EÜ vastavusdeklaratsioon Masinadirektiiv



Oksasaag DCMPS567

DEWALT kinnitab, et jaotises „**Tehnilised andmed**“ kirjeldatud tooted vastavad järgmistele nõuetele: 2006/42/EÜ, EN 62841-1:2015; EN ISO 11680-1:2011, 2000/14/EÜ, V lisa. DEKRA Certification B.V., Meander 1051 / P.O. Box 5185 6825 MJ ARNHEM / 6802 ED ARNHEM Holland Teavitatud asutuse nr: 0344

L_{PA} (mõõdetud helirõhu tase) 81,9 dB(A)

L_{WA} (garanteeritud helivõimsus) 95,0 dB(A)

Need seadmed vastavad ka direktiividele 2014/30/EL ja 2011/65/EL. Lisateabe saamiseks pöörduge alltoodud aadressil DEWALTi poole või vaadake kasutusjuhendi tagaküljel olevat infot.

Allkirjutanu vastutab tehnilise toimiku koostamise eest ja on vormistanud deklaratsiooni DEWALTi nimel.

Markus Rompel

Asepresident tehnoloogia alal, PTE-Europe
DEWALT, Richard-Klinger-Straße 11,
D-65510, Idstein, Saksamaa
22.07.2019



HOIATUS! Vigastusohu vähendamiseks lugege kasutusjuhendit.

Definitsioonid. Ohutusjuhised

Allpool toodud määratlused kirjeldavad iga märksõna olulisuse astet. Palun lugege juhendit ja pöörake tähelepanu nendele sümbolitele.



OHT! Tähistab tõenäolist ohuolukorda, mis juhul, kui seda ei väldita, **lõppeb surma või raske kehavigastusega.**



HOIATUS! Tähistab võimalikku ohuolukorda, mis juhul, kui seda ei väldita, **võib lõppeda surma või raske kehavigastusega.**



ETTEVAATUST! Tähistab võimalikku ohuolukorda, mis juhul, kui seda ei väldita, **võib lõppeda kerge või keskmise raskusastmega kehavigastusega.**

NB! Osutab kasutusviisile, mis ei seostu **kehavigastusega**, kuid mis juhul, kui seda ei väldita, **võib põhjustada varalist kahju.**



Tähistab elektrilöögiohtu.



Tähistab tuleohtu.

Akud				Laadijad / laadimisajad (minutites)							
Kat. nr	V _{DC}	Ah	Kaal (kg)	DCB104	DCB107	DCB112	DCB113	DCB115	DCB118	DCB132	DCB119
DCB546	18/54	6,0/2,0	1,05	60	270	170	140	90	60	90	X
DCB547	18/54	9,0/3,0	1,46	75*	420	270	220	135*	75*	135*	X
DCB181	18	1,5	0,35	22	70	45	35	22	22	22	45
DCB182	18	4,0	0,61	60/40**	185	120	100	60	60/40**	60	120
DCB183/B	18	2,0	0,40	30	90	60	50	30	30	30	60
DCB184/B	18	5,0	0,62	75/50**	240	150	120	75	75/50**	75	150
DCB185	18	1,3	0,35	22	60	40	30	22	22	22	X
DCB187	18	3,0	0,54	45	140	90	70	45	45	45	90
DCB189	18	4,0	0,54	60	185	120	100	60	60	60	120

* Kuupäevakood 201811475B või hilisem

** Kuupäevakood 201536 või hilisem

ELEKTRITÖÖRIISTADEGA SEOTUD ÜLDISED HOIATUSED



HOIATUS! Lugege kõiki selle elektritööriistaga kaasas olevaid hoiatusi, juhiseid, jooniseid ja tehnilisi andmeid. Kõigi juhiste täpne järgimine aitab vältida elektrilöögi, tulekahju ja/või raske vigastuse ohtu.

HOIDKE KÕIK HOIATUSED JA JUHISED TULEVIKU TARVIS ALLES

Hoiatuses kasutatud mõiste „elektritööriist“ viitab võrgutoitel töötavatele (juhtmega) ja akutoitel töötavatele (juhtmata) elektritööriistadele.

1) Tööpiirkonna ohutus

- Tööpiirkond peab olema puhas ja hästi valgustatud.** Korralageduse ja puuduliku valgustuse korral võivad kergesti juhtuda õnnetused.
- Ärge kasutage elektritööriistu plahvatusohtlikus keskkonnas, näiteks tuleohtlike vedelike, gaaside või tolmu läheduses.** Elektritööriistad tekitavad sädemeid, mis võivad tolmu või auru süüdata.
- Hoidke lapsed ja kõrvalised isikud elektritööriista kasutamise ajal eemal.** Tähelepanu hajumisel võite kaotada tööriista üle kontrolli.

2) Elektriohutus

- Elektritööriista pistikud peavad sobima pistikupesaga. Ärge muutke pistikut mis tahes moel. Ärge kasutage maandatud elektritööriistade puhul adapterpistikut.** Muutmata pistikud ja sobivad pistikupesad vähendavad elektrilöögi ohtu.
- Vältige kokkupuudet maandatud pindadega, nagu torud, radiaatorid, pliidid ja külmikud.** Elektrilöögi saamise oht suureneb, kui teie keha on maandatud.
- Vältige elektritööriistade sattumist vihma või niiskuse kätte.** Elektritööriista sattunud vesi suurendab elektrilöögi ohtu.
- Käsitsege juhett ettevaatlikult. Ärge kunagi kasutage elektritööriista juhett selle kandmiseks, tõmbamiseks ega pistiku eemaldamiseks vooluvõrgust. Kaitske juhett kuumuse, õli, teravate servade ja liikuvate**

osade eest. Kahjustatud või sassis juhtmed suurendavad elektrilöögi ohtu.

- Kui töötate elektritööriistaga õues, kasutage välitingimustesse sobivat pikendusjuhet.** Välitingimustesse sobiva pikendusjuhtme kasutamine vähendab elektrilöögi ohtu.
- Kui elektritööriistaga töötamine niiskes keskkonnas on vältimatu, kasutage rikkevoolukaitsmega kaitsstud voolutoideid.** Rikkevoolukaitsme kasutamine vähendab elektrilöögi ohtu.

3) Isiklik ohutus

- Olge tähelepanelik, jälgige pidevalt, mida teete, ning kasutage elektritööriista mõistlikult. Ärge kasutage elektritööriista väsinuna ega alkoholi, narkootikumide või arstimite mõju all olles.** Kui elektritööriistaga töötamise ajal tähelepanu kas või hetkeks hajub, võite saada raskeid kehavigastusi.
- Kasutage isikukaitsevahendeid. Kandke alati silmade kaitset.** Isikukaitsevahendid, nagu tolmumask, mittelibisevad jalanõud, kiiver ja kõrvaklapid, vähendavad vastavates tingimustes kasutamisel tervisekahjustusi.
- Vältige tööriista ootamatut käivitumist. Enne tööriista ühendamist vooluvõrku ja/või aku paigaldamist veenduge, et lüliti oleks väljalülitatud asendis.** Kandes tööriista, sõrm lüliti, või ühendades toiteallikaga tööriista, mille lüliti on töösasendis, võib juhtuda õnnetus.
- Enne elektritööriista sisselülitamist eemaldage kõik reguleerimis- ja mutrivõtmed.** Tööriista pöörleva osa külge jäetud reguleerimis- või mutrivõti võib tekitada kehavigastusi.
- Ärge küünitage. Seiske alati kindlalt jalgel ja hoidke tasakaalu.** Siis on võimalik ettearvamatutes olukordades tööriista paremini valitseda.
- Riietuge sobivalt. Ärge kandke lehvivaid rõivaid ega ehteid. Hoidke juuksed ja riided liikuvatest osadest eemal.** Lehvivad riided, ehted ja pikad juuksed võivad jääda liikuvate osade vahele.
- Kui seadmetega on kaasas tolmuemaldusliidesed ja kogumisseadmed, siis veenduge, et need oleksid ühendatud ja et neid kasutatakse õigesti.**

Tolmukogumisseadme kasutamine võib vähendada tolmuiga seotud ohte.

- h) **Hoolimata tööriistade sagedasel kasutamisel omandatud vilumusest ei tohi muutuda lohakaks ja eirata tööohutusnõudeid.** Isegi hetkeline hooletus võib lõppeda raskete vigastustega.

4) Elektritööriistade kasutamine ja hooldamine

- a) **Ärge koormake elektritööriista üle. Kasutage kavandatavaks tööks sobivat elektritööriista.** Elektritööriist tuleb tööga paremini ja ohutumalt toime ettenähtud koormusel.
- b) **Ärge kasutage elektritööriista, kui seda ei saa lülitist sisse ja välja lülitada.** Elektritööriist, mida ei saa juhtida lülitist, on ohtlik ja vajab remonti.
- c) **Enne reguleerimist, tarvikute vahetamist ja tööriista hoivulepanemist eemaldage elektritööriist vooluvõrgust ja/või eemaldage aku, kui see on eemaldatav.** Nende ettevaatusabinõude rakendamine vähendab elektritööriista ootamatu käivitumise ohtu.
- d) **Hoidke kasutusel mitteolevaid elektritööriistu lastele kättesaamatus kohas. Ärge lubage tööriista kasutada inimestel, kes tööriista ei tunne või pole lugenud seda kasutusjuhendit.** Oskamatutes kätes on elektritööriistad ohtlikud.
- e) **Elektritööriistu ja tarvikuid tuleb hooldada. Veenduge, et liikuvad osad on õiges asendis ega ole kinni kiilunud, detailid on terved ja puuduvad muud tingimused, mis võivad mõjutada tööriista tööd. Kahjustuste korral laske tööriista enne edasist kasutamist remontida.** Paljude õnnetuste põhjuseks on halvasti hooldatud elektriseadmed.
- f) **Hoidke löiketarvikud terava ja puhtana.** Õigesti hooldatud, teravate lõikeservadega löiketarvikud kiiluvad väiksema tõenäosusega kinni ja neid on lihtsam juhtida.
- g) **Kasutage elektritööriista, lisaseadmeid, lõiketerasid jms vastavalt käesolevatele juhistele, võttes arvesse töötingimusi ja teostatavat tööd.** Tööriista kasutamine mittesihtotstarbelselt võib põhjustada ohtliku olukorra.
- h) **Hoidke käepidemed ja haardepinnad kuivad, puhtad ning vabad õlist ja määretest.** Libedad käepidemed ja haardepinnad ei võimalda tööriista ohutut käsitlemist ja juhtimist ootamatutes olukordades.

5) Akutööriista kasutamine ja hooldamine

- a) **Kasutage laadimiseks ainult tootja määratud laadijat.** Ühele akule sobiv laadija võib teise aku laadimisel põhjustada tuleohtu.
- b) **Kasutage tööriistu ainult ettenähtud akudega.** Teist tüüpi akude kasutamine võib põhjustada vigastus- ja tuleohtu.
- c) **Kui akut ei kasutata, hoidke seda eemal kirjaklambritest, müntidest, võtmetest, naeltest, kruvidest jms metallesemetest, mis võivad tekitada lühise.** Aku klemmide lühistamine võib põhjustada põletusi ja tulekahju.
- d) **Valedes tingimustes võib akut eralduda vedelikku. Vältige sellega kokkupuutumist. Juhusliku kokkupuute korral loputage veega. Kui vedelikku**

satub silma, pöörduge lisaks arsti poole. Akust eraldunud vedelik võib põhjustada ärritust ja põletusi.

- e) **Ärge kasutage akupatareid või tööriista, mis on kahjustunud või ümber ehitatud.** Kahjustunud või muudetud konstruktsiooniga akude kasutamisel võib esineda kõrvalekaldeid, mis võivad lõppeda tulekahju, plahvatuse või vigastustega.
- f) **Kaitske akupatareid ja tööriista tule ja kõrge temperatuuri eest.** Kokkupuutel leekidega või temperatuuriga üle 130 °C võib tagajärjeks olla plahvatus.
- g) **Järgige kõiki laadimisjuhiseid ja ärge laadige akupatareid ega tööriista väljaspool juhistes märgitud temperatuurivahemikku.** Valesti või väljaspool ettenähtud temperatuurivahemikku laadimine võib kahjustada akut ja suurendada tulekahju ohtu.

6) Teenindus

- a) **Laske tööriista korrapäraselt hooldada kvalifitseeritud hooldustehnikul, kes kasutab ainult originaalvaruosi.** Nii tagate elektriseadme ohutuse.
- b) **Ärge hooldage kahjustunud akupatareid.** Akupatareid tuleb lasta hooldada ainult tootjal või volitatud teenusepakkujatel.

OLULISED OHUTUSEESKIRJAD

⚠ HOIATUS! Et vähendada kehavigastuste ohtu:

- Enne kasutamist peavad kõik selle seadme kasutajad tutvuma ning endale selgeks tegema kõik käesolevas juhendis toodud ohutusjuhised ja muu teabe.
- Hoidke käesolevad juhised alles ja vaadake need aeg-ajalt uuesti läbi.

⚠ HOIATUS! Elektriliste aiatööriistade kasutamisel tuleb alati järgida põhilisi ohutusnõudeid, et vähendada tulekahju, elektrilöögi ja kehavigastuste ohtu.

1. **Vältige ohtlikku keskkonda** – ärge kasutage seadmeid niiskes või märjas kohas.
2. **Ärge kasutage seadet vihma käes.**
3. **Hoidke lapsed eemal** – kõik juuresviibijad tuleb hoida tööpiirkonnast eemal.
4. **Riietuge nõuetekohaselt** – ärge kandke lotendavaid riideid ega ehteid. Need võivad takerduda liikuvate osade külge. Õues töötamisel on soovitatav kasutada kummikindaid ja tugevaid jalatseid. Kandke pikkade juuste katmiseks kaitsvat peakatet.
5. **Kandke kaitseprille** – kui töö käigus tekib palju saepuru, kasutage alati näo- või tolumumaski.
6. **Kasutage õiget seadet** – ärge kasutage seadet muuks kui ettenähtud otstarbeks.
7. **Seadet töstes või hoides ärge haarake kinni katmata lõiketeradest või lõikeservadest.**
8. **Ärge koormake seadet üle** – see tuleb tööga paremini ja ohutumalt toime ettenähtud koormusel.
9. **Ärge küünitage** – seiske alati kindlalt jalgel ja hoidke tasakaalu.

10. **Olge tähelepanelik** – jälgige oma tegevust. Rakendage kainet mõistust. Ärge kasutage seadet, kui olete väsinud.
11. **Lahutage seade vooluallikast** – eemaldage aku, kui seadet ei kasutata, samuti enne hooldust ning lisatarvikute (nt lõiketerade, vms) vahetamist.
12. **Hoidke seadmeid siseruumides** – kui seadmeid ei kasutata, tuleb neid hoida siseruumides kuivas ja kõrgel või lukustatud kohas – väljaspool laste käeulatus.
13. **Hooldage seadet hoolikalt** – optimaalse jõudluse saavutamiseks ja vigastusohu vähendamiseks hoidke lõikeservad teravad ja puhtad. Järgige juhiseid määrimise ja tarvikute vahetamise kohta. Kontrollige seadme vooluallikat regulaarselt ning kahjustuste avastamisel laske need parandada volitatud hooldusesinduses. Hoidke käepidemed kuivad, puhtad ning vabad õlist ja määretest.
14. **Kontrollige kahjustatud osi** – enne seadme edasist kasutamist tuleb hoolikalt kontrollida, kas kaitsesekate või mõni muu osa, mis on kahjustatud, töötab korralikult ja täidab ettenähtud funktsioone. Veenduge, et liikuvad osad on õiges asendis ega ole kinni kiilunud, detailid on terved ja kinni ning puuduvad muud tingimused, mis võivad mõjutada tööriista tööd. Kui kaitsesekate või mõni muu osa on kahjustatud, peab selle parandama või välja vahetama volitatud hooldusesindus, välja arvatud juhul, kui mujal selles kasutusjuhendis on märgitud teisiti.

HOIDKE NEED JUHISED ALLES



HOIATUS – ärge kasutage seadet elektriliinide läheduses. Seade ei taga kaitset elektrilöögi eest kokkupuutel elektrihooliiniidega. Ohutu kauguse leidmiseks elektrihooliiniidest tutvuge kohalike eeskirjadega ja hoolitsege, et tööasend pikendatud varrega hekilõikuri kasutamisel oleks ohutu ja turvaline.

- **Hoidke kõik oma kehaosad saeketi eemal. Ärge eemaldage lõigatud oksa lõiketerade liikumise ajal ega hoidke neid käega kinni. Kinnikiilunud materjali eemaldamisel veenduge, et lüliti on välja lülitatud. Pärast tööriista väljalülitamist liigub ketas vabakäigul edasi.** Kui oksasaega töötamise ajal tähelepanu kas või hetkeks hajub, võite saada raskeid kehavigastusi.
- **Oksasaagi kandes hoidke seda käepidemest, olles eelnevalt seisunud saeketi.** Enne oksasaega transportimist või hoiulepanemist tuleb alati paigaldada saeketi kate. Oksasaega õige käsitlemine aitab vältida saeketi põhjustatud kehavigastusi.
- **Hoidke elektritööriista ainult isoleeritud käepidemetest, kuna lõiketera võib riivata varjatud juhtmeid.** Kui saeketi riivab voolu all olevat juhet, võivad voolu alla sattuda ka tööriista lahtised metallosad, andes kasutajale elektrilöögi.
- **Ärge kasutage oksasaagi halbades ilmastikuoludes, eriti äikesehoju korral.** See vähendab väljutabamuse ohtu.
- **Oksasaagi tuleb alati hoida mõlema käega.** Hoidke oksasaagi mõlema käega, et suudaksite seda valitseda.

Oksasaega pea kohal töötades tuleb alati kanda kiivrit. Allalangev prahit võib põhjustada raskeid kehavigastusi.

TÄIENDAVAD OHUTUSESKIRJAD



HOIATUS! Tolm võib sisaldada kemikaale, mis California osariigi andmetel põhjustavad vähktõbe, sünnidefekte või muid soo jätkamisega seotud kahjustusi. Sellisteks kemikaalideks on näiteks:

- väetiste koostises olevad ühendid;
- insektsitsiidide, herbitsiidide ja pestitsiidide koostises olevad ühendid;
- arseen ja kroom keemiliselt töödeldud saematerjalist.

Et vähendada kokkupuudet nende kemikaalidega, tuleb kasutada nõuetekohaseid isikukaitsevahendeid, näiteks spetsiaalset tolmu maski, mis ei lase läbi mikroskoopilisi osakesi.

- **Vältige pikemaajalist kokkupuudet poleerimis-, saagimis-, lihvimis-, puurimis- ja muu ehitustolmuga. Kandke kaitseriietust ning peske katmata kehaosi vee ja seebiga.** Tolmu sattumine suhu, ninna, silma või nahale võib soodustada kahjulike kemikaalide imendumist.



HOIATUS! Selle tööriista kasutamisel tekkiv ja/või lenduv tolmu võib tõsiselt kahjustada hingamisteid ja põhjustada muid pöördumatuid tervisekahjustusi. Kasutage tolmu kaitseks alati nõuetekohast hingamisteede kaitset. Suunake tolmuosakesed näost ja kehast eemale.



ETTEVAATUST! Kandke seadme kasutamise ajal sobivaid kõrvaklappe või -tropsse. Mõnedes tingimustes ja kasutamiskestuse juures võib seadme põhjustatav müra kahjustada kuulmist.

Enne oksasaega kasutamist

- **Turvalisuse tagamiseks lugege kõik juhised enne oksasaega kasutamist läbi ja tehke need endale selgeks.** Järgige kõiki ohutusnõudeid. Kõigi ohutusnõuete täpne järgimine aitab vältida raskeid kehavigastusi.
- **Jälgige oma tegevust.** Rakendage kainet mõistust. Ärge kasutage saagi, kui olete väsinud.
- **Kasutage oksasaagi ainult puuokste lõikamiseks.** Ärge kasutage oksasaagi mitteshiparasel. Ärge kasutage seadet muude materjalide lõikamiseks.
- **Oksasaega peaksid töötama ainult korralikult instrueeritud täiskasvanud.** Ärge lubage seadet kasutada lastel.
- **Ärge lubage seadet kasutada lastel ega oskamatutel isikutel.**
- **Kandke oksasaega töötades järgmist turvavarustust:**
 - vastupidavad töökindad;
 - terasest ninaosaga libisemiskindla tallaga turvajalatsid;
 - kaitseprillid või näokaitse;
 - kiiver;
 - kõrvaklapid või -tropsid;
 - näokate või tolmu mask (tolmuses kohas töötamisel).
- **Kandke tugevast materjalist pikki pükse ja saapaid.** Ärge olge paljajalu ega kandke laiu rõivaid, lühikesi pükse ja ehteid.
- **Kinnitage pikad juuksed õlgadest kõrgemale, et need ei jääks liikuvate osade vahele.**

- Enne lõikama asumist tuleb alati tagada:
 - risustamata tööpiirkond;
 - kindel toetusspind;
 - kavandatud taganemistee, et mitte jääda langevate okste alla.
- Kontrollige puud enne okste lõikamist. Jätke ruumi, et oksad saaksid vabalt maapinnale langeda.
- Ärge kasutage oksasaagi noorte võsude lõikamiseks.

Nõuded oksasae kasutamisel

⚠ OHT! Et vähendada elektrilöögi ohtu, ärge kasutage seadet märjal pinnal. Ärge jätke seadet vihma kätte. Hoidke seadet siseruumides.

⚠ OHT! Vältige seadme ootamatut käivitumist – kui aku on seadmes, ei tohi seadet kandes hoida sõrme lülilil. Aku paigaldamisel veenduge, et seade oleks välja lülitatud.

- Säilitage valvus. Rakendage seadmega töötades kainet mõistust.
- Hoidke tööpiirkond puhas. Korralagedus tööpiirkonnas võib põhjustada õnnetusi.
- Kui olete lõikamise lõpetanud või jätate seadme järelevalveta, eemaldage alati oksasae aku.
- Hoidke lapsed, loomad ja kõrvalised isikud oksasaest vähemalt 15 meetri kaugusel. Tööpiirkonnas tohib viibida ainult oksasae kasutaja.
- Ärge kasutage oksasaagi puude langetamiseks.
- Oksasaagi üles tõstes või käes hoides ärge võtke kinni katmata saeketist.
- Hoidke oksasaagi kindlas haardes – ühe käega varrest ja teise käega käepidemest.
- Asetage sõrm päästikule alles siis, kui olete valmis lõikama.
- Enne oksasae käivitamist veenduge, et kett ei oleks millegi vastas.
- Hoidke oksasae töötamise ajal kõik kehaosad ketist eemal.
- Ärge koormake lõikamise ajal oksasaagi üle. Rakendage kergert survet. Ettenähtud võimsusel töötab see paremini ja ohutumalt.
- Oksasaagi teise kohta viies:
- peab aku olema eemaldatud;
- ei tohi hoida sõrmi päästikul ega selle läheduses;
- tuleb hoida toru tasakaalus ning
- juhtplaat ja kett peavad olema suunatud taha ning ümbris paigaldatud.
- Ärge lõigake oksasaaga väikeseid pöösaid ja noori võsuid. Peenikesed oksad võivad takerduda keti külge ja teie suunas paiskuda. Selle tagajärjel võite kaotada ka tasakaalu.
- Ärge kasutage seadet puuduliku valgustuse korral.
- Seiske kindlalt jalgel ja hoidke tasakaalu. Ärge küünitage. Küünitamisel võite kaotada tasakaalu või riivata tuliseid pindu.
- Hoidke kõik oma kehaosad liikuvatest osadest eemal.
- Seda seadet ei tohi mingil juhul kasutada lisaseadmete või tarvikutega, mis ei olnud sellega kaasas või mida käesolevas kasutusjuhendis ei soovitata.

- Kontrollige oksasaagi iga kord enne kasutamist ja pärast mahapillamist või muid põrutusi. Veenduge, et poleks suuremaid defekte ega kahjustusi.

Ärge kasutage oksasaagi:

- alkoholi, ravimite või uimastite mõju all olles;
- vihma käes ega niiskes või märjas kohas;
- tuleohtlike vedelike või gaaside läheduses;
- kui oksasaag on kahjustatud, valesti reguleeritud või ei ole täielikult ja ohutult kokku pandud;
- kui oksasaagi ei saa päästikust sisse ja välja lülitada. Kett peab päästiku vabastamisel peatuma. Laske defektne lüliti volitatud hooldustöökogas välja vahetada. Vt „Tarvikud“ jaotises „Hooldus“;
- kui teil on kiire;
- seistes puu otsas või redelil;
- tõstukikorvis või platvormil;
- tugeva tuule või tormise ilmaga.

ÜLDISED OHUTUSEESKIRJAD

⚠ OHT! Elektrilöögi oht. Elektriliinidega kokkupuutumine võib lõppeda raskete vigastuste või surmava elektrilöögi. Ärge kunagi kasutage seadet vooluallika, elektrijuhtmete ega elektriliinide läheduses.

⚠ HOIATUS! Ohutu töö tagamiseks lugege kasutusjuhend läbi ja tehke selle sisu endale selgeks. Kaitseks alla langeva prahi eest kandke näokaitset (ja/ või kaitseprille) ning kiivrit. Tööpiirkond peab alati olema vaba, samuti tuleb valmis vaadata taganemistee ja pidada silmas oksa/haru paiknemist, et mitte jääda langevate okste ja prahi alla. Saega töötades hoidke juuresviibijad 15 meetri kaugusel. Elektrilöögi ohtu vähendamiseks ärge kasutage seadet märjal pinnal. Ärge jätke seadet vihma kätte. Hoidke seadet siseruumides.

- Et kaitsta end alla langevate okste eest, ärge seiske otse saetava oksa või puuharu all. Seda seadet ei tohi hoida maapinna suhtes suurema kui 60° nurga all.
- Hoidke käepidemed kuivad, puhtad ja õlivabad.
- Enne seadme käivitamist veenduge, et kett ei puutuks millegi vastu.
- Enne seadme maha asetamist tuleb veenduda, et saekett on peatunud.

Teenindus

- Seadet peavad hooldama ainult kvalifitseeritud hooldustehnikud. Oskamatu remondi või hooldusega kaasneb kehavigastuste oht. Vaadake käesoleva juhendi jaotist „Hooldus“.
- Tööriista hooldades tuleb kasutada ainult originaalvaruosi. Järgige käesoleva juhendi peatükis „Hooldus“ toodud juhiseid. Heakskiitmata osade kasutamine või peatükis „Hooldus“ toodud juhiste eiramine võib põhjustada elektrilöögi või vigastuste ohtu.

Tagasilöögivastane kaitse

⚠ HOIATUS! TAGASILÖÖK võib tekkida siis, kui juhtplaadi ots puutub vastu mõnda eset või kui kett jääb sisselõikesse

kinni. Mõnel juhul võib juhtplaadi ots millegi vastu puutudes põhjustada väkkiire tagasilöögi, mille tagajärjel paiskub juhtplaat üles ja sae kasutaja suunas. Saeketi pitsumisel juhtplaadi ülaservas võib juhtplaat pörkuda järsult sae kasutaja suunas. Mõlema reaktsiooni tagajärjel võite kaotada sae üle kontrolli ning saada raskeid kehavigastusi.



TAGASILÖÖGI VÄHENDAMISEKS TULEB JÄRGIDA JÄRGMISI ETTEVAATUSABINÕUSID:

- Hoidke oksasaagi kindlalt käes. Töötamise ajal hoidke saagi kindlalt mõlema käega. Hoidke põialde ja sõrmedega tugevasti oksasae käepideme ja toru ümber kinni.
- Ärge küünitage.
- Seiske alati kindlalt jalgel ja hoidke tasakaalu.
- Ärge riivake juhtplaadi otsaga palki, oksa, maapinda või mõnda muud takistust.
- Ärge tõstke oksasae käepidet õlgadest kõrgemale.
- Kasutage seadmeid, nagu vähendatud tagasilöögiga kett, ketipidurdussüsteem ja spetsiaalsed juhtplaadid, mis vähendavad tagasilöögiga seotud ohte.
- Juhtplaadi vahetamisel kasutage ainult tootja soovitatud või samaväärseid juhtplaate.
- Ärge laske juhtplaadi otsas liikuval ketil millegi vastu puutuda.
- Hoolditsege, et tööpiirkonnas ei oleks takistusi, nagu teised puud, oksad, kivid, tarad, kännud vms. Kõrvaldage või hoiduge takistustest, mida saekett võib riivata konkreetse palgi või oksa saagimisel.
- Hoolditsege, et saekett oleks terav ja korralikult pingutatud. Lõtv või nüri kett võib suurendada tagasilöögi ohtu. Kontrollige regulaarselt pingsust, kui mootor on peatatud ja aku eemaldatud.
- Alustage ja jätkake lõikamist alles siis, kui kett on saavutanud täiskiiruse. Kui kett liigub aeglasemalt, on suurem võimalus tagasilöögi tekkeks.
- Korraga tohib saagida ainult ühte oksa.
- Varasema sisselõike jätkamisel tuleb olla äärmiselt ettevaatlik. Suruge ogadega kaitserauad vastu puitu ja laske ketil enne lõike jätkamist saavutada täiskiirus.
- Ärge üritage teha sukelduslõikeid ega süvistuslõikeid.
- Arvestage nihkuvate okste ja muude jõududega, mis võivad sälgu kinni suruda või keti peale langeda.

Tagasilöögi vältimise funktsioonid



HOIATUS! Teie oksasaal on järgmised funktsioonid, mis aitavad vähendada tagasilöögi ohtu, kuid ei suuda ohtlikku tagasilööki siiski täielikult välistada. Oksasaagi kasutades ei tohi loota ainult ohutusseadistele. Et vältida tagasilööki ja muid jõude, mis võivad põhjustada raskeid vigastusi, peate järgima kõiki käesolevas juhendis toodud juhiseid, ohutus- ja hooldusnõudeid.

- **Vähendatud tagasilöögiga juhtplaat**, mille väikese raadiusega ots vähendab tagasilöögiohhtliku ala suurust juhtplaadi otsas. Vähendatud tagasilöögiga juhtplaati on katsetatud elektriliste kettsaagide ohutusnõuete kohaselt ning see on oluliselt vähendanud tagasilöökkide hulka ja raskusastet.

- **Vähendatud tagasilöögiga keti** kontuurne sügavuse piiraja ja kaitselink summutavad tagasilöögiõudu ja võimaldavad lõikehammastel järk-järgult puu sisse tungida. Vähendatud tagasilöögiga kett on kett, mis vastab kettsaagide esindusliku valimiga katsetamisel tagasilöögi nõuetele.

Oksasae osade nimetused ja terminid

- **Veoratas** – hambuline detail, mis veab saeketti.
- **Juhtplaat** – juhtsoonega jääk detail, mis toetab ja suunab saeketti.
- **Juhtplaadi ümbris** – juhtplaadi peale asetatav kate, mis aitab vältida kokkupuudet hammastega, kui saagi ei kasutata.
- **Tagasilöök** – juhtplaadi kiire liikumine tagasi ja/või üles, kui saekett puutub juhtplaadi otsa pealmises osas näiteks palgi või oksa vastu või kui saekett jääb sisselõikesse kinni.
- **Vähendatud tagasilöögiga kett** – kett, mis vastab tagasilöögiga seotud nõuetele. (Katsetes kettsaagide esindusliku valimiga.)
- **Vähendatud tagasilöögiga juhtplaat** – juhtplaat, mille puhul on tõendatud märgatav tagasilööki vähendav toime.
- **Varukett** – kett, mis vastab konkreetsete kettsaagidega katsetamisel vähendatud tagasilöögi nõuetele. Kui seda kasutatakse koos teiste saagidega, ei pruugi see nõuetele vastata.
- **Saekett** – saehammastega silmusekujuline kett puidu lõikamiseks, mis ringleb mootori jõul mööda juhtplaadi serva.
- **Ogeline pörkerad** – terava otsaga hambad, mis aitavad saagi okste lõikamisel pöörata ja saagimise ajal paigal hoida.
- **Lüliti** – seade, mis töötabes sulgeb või katkestab kettsae mootori vooluringi.
- **Lüliti lukustus** – liigutatav tõkis, mis hoiab ära lüliti soovimatu rakendumise, kui seda käsitsi ei vajutata.
- **Kärpimine (pügamine)** – puuokste lõikamine.
- **Alumine lõige** – palgi või puuharu alumiselt küljelt ülispoole suunatud lõige. Seda tehakse tavalises lõikeasendis ja lõigatakse juhtplaadi ülemise osaga.

Hoiustamine

1. **Hoidke seadet siseruumides.** Kõige parem on hoida seadet kuivas ja jahedas lastele kättesaamatus kohas, kuhu ei paista otsene päikesevalgus ning kus temperatuur ei ole liiga kõrge ega madal.
2. **Pärast töö lõpetamist vähendage keti pinget alati uuesti. Jahtudes tõmbub kett kokku.** Kui pinget ei vähendata, võib see saagi kahjustada.

Muud ohud

Ka asjakohaste ohutusnõuete järgimisel ja turvaseadeldiste kasutamisel ei saa teatud ohte vältida. Need on järgmised.

- Kuulmiskahjustused.
- Õhku paiskuvatest osakestest põhjustatud kehavigastuste oht.
- Põletushaavade oht, mida tekitavad kasutamisel kuumenevad tarvikud.
- Pikemaajalisest kasutamisest põhjustatud kehavigastuste oht.

HOIDKE NEED JUHISED ALLES

Akulaadid

DeWALTi laadid ei vaja reguleerimist ning nende konstrueerimisel on peetud silmas võimalikult lihtsat kasutamist.

Elektriohutus

Elektrimootor on ette nähtud vaid ühe pinge jaoks. Kontrollige alati, et aku pinge vastaks andmesilbile märgitud väärtusele. Samuti veenduge, et laadija pinge vastaks võrgupingele.



Teie DeWALTi laadija on vastavalt standardile EN 60335 topeltisolatsiooniga. Seetõttu ei ole maandusjuhete vaja.

Kui toitejuhe on kahjustatud, tuleb see vahetada spetsiaalse toitejuhtme vastu, mille saab hankida DeWALTi hooldusesinduse kaudu.

Toitepistiku vahetamine (ainult Ühendkuningriik ja Iirimaa)

Kui on vaja paigaldada uus toitepistik, toimige järgmiselt.

- Kõrvaldage vana pistik ohutult.
- Ühendage pruun juhe uue pistiku faasiklemmiga.
- Ühendage sinine juhe neutraalklemmiga.



HOIATUS! Maandusklemmiga ühendusi ei tehta.

Järgige kvaliteetsete pistikutega kaasasolevaid paigaldusjuhiseid. Soovitatav kaitse: 3 A.

Pikendusjuhtme kasutamine

Ärge kasutage pikendusjuhete, kui see ei ole hädavajalik. Kasutage heakskiidetud pikendusjuhete, mis sobib laadija sisendvõimsusega (vt „**Tehnilised andmed**“). Juhtme minimaalne ristlõikepindala on 1 mm²; maksimaalne lubatud pikkus 30 m.

Juhtmerulli kasutamisel kerige juhe alati täielikult lahti.

Olulised ohutusnõuded kõigi akulaadijate kasutamisel

HOIDKE NEED JUHISED ALLES. See juhend sisaldab ühilduvate akulaadijate olulisi ohutus- ja kasutusjuhiseid (vt „**Tehnilised andmed**“).

- Enne laadija kasutamist lugege läbi kõik juhised ja hoiatustähised laadiljal, akul ja akuga kasutataval seadmel.



HOIATUS! Elektrilöögi oht. Vältige vedelike sattumist laadijasse. Tagajärjeks võib olla elektrilöök.



HOIATUS! Soovitage kasutada rikevoololukaitset, mille rakendamisvool on 30 mA või vähem.



ETTEVAATUST! Põletuse oht. Vigastusohu vähendamiseks laadige ainult DeWALTi laetavaid akusid. Teist tüüpi akud võivad plahvatada ning põhjustada kehavigastusi ja kahjusid.



ETTEVAATUST! Lapsi tuleb valvata, et nad selle seadmega ei mängiks.

NB! Teatud tingimustel, kui laadija on vooluvõrku ühendatud, võivad laadijasse sattunud võõrkehad selle kontaktid lühistada. Ärge laske laadija doonsustesse pääseda elektrit juhtivate materjalidel, nagu terasvill, foolium ja metallipuru. Ühendage laadija alati

vooluvõrgust lahti, kui selle pesas pole akut. Ühendage laadija lahti ka enne puhastamist.

- **ÄRGE üritage akut laadida mõne muu laadijaga peale käesolevas juhendis toodute.** Laadija ja aku on ette nähtud koos töötama.
- **Need laadid on mõeldud ainult DeWALTi laetavate akude laadimiseks.** Muu kasutuse tagajärjeks on tulekahju või (surmava) elektrilöögi oht.
- **Vältige laadija kokkupuudet vihma või lumega.**
- **Laadija eemaldamisel vooluvõrgust tõmmake pistikust, mitte juhtmet.** See vähendab pistiku ja juhtme kahjustamise ohtu.
- **Paigutage juhe nii, et sellele ei astuta peale, selle taha ei komistata ning seda ei kahjustata ega kulutata muul viisil.**
- **Ärge kasutage pikendusjuhete, kui see pole hädavajalik.** Vale pikendusjuhtme kasutamisega võib kaasnedda tulekahju või (surmava) elektrilöögi oht.
- **Ärge asetage laadija peale ühtegi eset ega laadijat pehmele pinnale, et mitte blokeerida ventilatsiooniväsiid ega põhjustada laadija ülekuumenemist.** Paigutage laadija soojusallikatest eemale. Laadija ventilatsioon on tagatud korpuse pealmisel ja alumisel küljel olevate avade kaudu.
- **Ärge kasutage laadijat kahjustunud juhtme või pistikuga – laske need kohe asendada.**
- **Ärge kasutage laadijat, mis on saanud tugeva löögi, maha kukkunud või muul viisil kahjustunud.** Viige see volitatud hooldusesindusse.
- **Ärge võtke laadijat lahti; kui seda on vaja hooldada või remontida, viige see volitatud hooldusesindusse.** Valesti kokkupanemine võib põhjustada (surmava) elektrilöögi või tulekahju ohtu.
- Kui toitejuhe on kahjustunud, peab tootja, tema esindaja vms kvalifitseeritud isik selle ohu vältimiseks kohe välja vahetama.
- **Enne laadija puhastamist eemaldage see vooluvõrgust. See vähendab elektrilöögi ohtu.** Aku eemaldamine ei vähenda seda ohtu.
- **ÄRGE üritage ühendada kahte laadijat omavahel kokku.**
- **Laadija on ette nähtud töötama tavalises 230 V pingega vooluvõrgus. Ärge üritage seda kasutada teistsuguse pingega.** See ei kehti autolaadija puhul.

Aku laadimine (joonis B)

1. Ühendage laadija enne aku sisestamist sobivasse pistikupessa.
2. Sisestage akupatarei 1 laadijasse ja veenduge, et see asetseks korralikult laadijas. Punane tuli (laadimine) vilgub korduvalt, mis tähendab, et laadimine on alanud.
3. Laadimine on lõpetatud, kui punane tuli jääb püsivalt põlema. Akupatarei on täielikult laetud ja seda võib kasutada või laadijasse jätta. Akupatarei eemaldamiseks laadijast vajutage akupatareil aku vabastusnuppu 24.

EESTI KEEL

MÄRKUS! Liitiumioon-akupatareide maksimaalse võimsuse ja eluea tagamiseks laadige akupatarei enne esmakordset kasutamist täis.

Laadija töö

Aku laetuse taset näitavad allpool kirjeldatud näidikud.

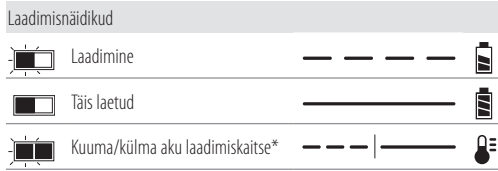

*Punane tuli jätkab vilkumist, kuid selle toimingu ajal süttib kollane märgutuli. Kui aku on saavutanud sobiva temperatuuri, lülitub kollane tuli välja ja laadija jätkab laadimist.

Ühilduv(ad) laadija(d) ei lae vigast akupatareid. Laadija näitab aku defekti, kui tuled ei sütti.

MÄRKUS! See võib tähendada ka seda, et viga on laadijas.

Kui laadija viitab probleemile, viige laadija ja akupatarei kontrollimiseks volitatud hooldusesindusse.

Kuum/külm aku laadimiskaitse

Kui laadija tuvastab, et akupatarei on liiga kuum või külm, peatab see automaatselt laadimise, kuni akupatarei on saavutanud sobiva temperatuuri. Seejärel lülitub laadija automaatselt laadimisrežiimile. See funktsioon tagab akupatareide maksimaalse tööea.

Külm akupatarei laeb aeglasemalt kui soe akupatarei. Akupatarei laeb kogu laadimisüekli jooksul aeglasemalt ja maksimaalne laadimiskiirus ei taastu isegi akupatarei soojenemisel.

Akulaadija DCB118 on varustatud sisemise ventilaatoriga, mis on mõeldud akupatarei jahutamiseks. Ventilaator lülitub automaatselt sisse, kui akupatareid tuleb jahutada. Ärge kunagi kasutage akulaadijat, kui ventilaator ei tööta korralikult või kui ventilaatori pilud on ummistunud. Ärge torgake akulaadijasse võõrkehaid.

Elektrooniline kaitsesüsteem

XR Li-Ion tööriistadel on sisseehitatud elektrooniline kaitsesüsteem, mis kaitsab akupatareid ülekoormuse, ülekuumenemise või liigse tühjenemise eest.

Elektroonilise kaitsesüsteemi rakendamisel lülitub tööriist automaatselt välja. Kui see juhtub, siis hoidke liitiumioon-akupatareid laadijas, kuni see on täis laetud.

Seinakinnitus

Need akulaadijad on mõeldud seinale paigaldamiseks või püstiselt lauale või tööpinnale asetamiseks. Seinale paigaldamisel asetage akulaadija elektripistikupesa lähedale ja nurkadest või muudest õhuvoolu häirivatest takistustest eemale. Kasutage akulaadija tagakülge šabloonina kruviaukude asukoha märkimiseks seinale. Paigaldage akulaadija kindlalt, kasutades vähemalt 25,4 mm pikkuseid kipsikruvisid (ostetud eraldi), mille pea läbimõõt on 7–9 mm, kruvituna puitu optimaalse kruvi kokkupuutepinna sügavusega umbes 5,5 mm. Joondage avad akulaadija tagaküljel väljaulatavate kruvidega ning fikseerige need korralikult avadesse.

Laadija puhastamine



HOIATUS! Elektrilöögi oht. Enne laadija puhastamist eemaldage see vahelduvvooluvõrgust. Mustuse võib laadija korpusele eemaldada lapi või pehme metallivaba harjaga. Ärge kasutage vett ega puhastuslahuseid. Vältige vedelike sattumist tööriista sisse; ärge kaske tööriista ega selle osi vedelikku.

Akupatareid

Olulised ohutusjuhised kõikide akude kohta

Asendusakude tellimisel märkige ära katalooginumber ja pinge. Aku ei ole ostes täielikult laetud. Enne aku ja laadija kasutamist lugege alltoodud ohutusjuhiseid. Seejärel järgige kirjeldatud laadimisprotseduure.

LUGEGE KÕIKI JUHISEID

- **Ärge kasutage akut plahvatusohtlikus keskkonnas, näiteks tuleohtlike vedelike, gaaside või tolmu läheduses.** Aku asetamisel laadijasse või sealt eemaldamisel võivad aurud või tolm süttida.
- **Ärge kunagi asetage akupatareid jõuga laadijasse. Ärge muutke akupatareid mitte mingil viisil, et see ühilduks laadijaga, kuna akupatarei võib puruneda, põhjustades raskeid kehavigastusi.**
- Laadige akusid ainult DEWALTI laadijatega.
- **ÄRGE** kaske seadet vette ega muudesse vedelikesse ja vältige puitsmeid.
- **Ärge hoidke ega kasutage tööriista ja akut kohas, kus temperatuur võib ületada 40 °C (104 °F) (näiteks suvel kuuride või metallihitiste läheduses).**
- **Ärge põletage akupatareid isegi siis, kui see on tõsiselt kahjustatud või täielikult lõpuni kasutatud.** Aku võib tules plahvatada. Liitiumioonakude põletamisel eraldub mürgiseid aure ja aineid.
- **Kui aku sisu puutub nahaga kokku, siis peske seda kohta kohe neutraalse seebi ja veega.** Kui akuveelik satub silma, siis loputage avatud silma veega 15 minutit või kuni ärritus lakkab. Meditsiiniline märkus: aku elektrolüüt koosneb vedelate orgaaniliste süsivesinike ja liitiumisoolade segust.
- **Avatud akuelementide sisu võib ärritada hingamisteid.** Minge värske õhu kätte. Sümptomite püsimisel pöörduge arsti poole.



HOIATUS! Põletuse oht. Akuveelik võib sädeme või leegiga kokku puutudes olla tuleohtlik.



HOIATUS! Ärge kunagi üritage akut mingil põhjusel avada. Kui aku korpus on pragunenud või muul viisil kahjustunud, ärge pange akut laadijasse. Ärge löhkuge akut, ärge pillake seda maha ega kahjustage muul viisil. Ärge kasutage akut ega laadijat, mis on saanud tugeva löögi, maha kukkunud, millegi alla jäänud või muul viisil kahjustunud (näiteks naelaga läbi torgatud, haamriga löödud, peale astunud). See võib põhjustada (surmava) elektrilöögi. Kahjustunud akud tuleb tagastada hooldusesindusse ümbertöötlemiseks.



HOIATUS! Tuleoht. Ärge hoidke ega kandke akupatareid nii, et metallesemed puutuvad kokku

akuklemmidega. Näiteks ärge asetage akupatareid põlle sisse, taskusse, tööriistakasti, tootekohvrise, sahtlisse vms koos lastiste naelte, kruvide, võtmete vms esemetega.



ETTEVAATUST! Kui te tööriista ei kasuta, asetage see stabiilsele pinnale, kus see ei saa ümber minna ega kukkuda. Mõned suurte akudega tööriistad seisavad aku peal püsti, kuid võivad kergesti ümber minna.

Transport



HOIATUS! Tuleoht. Akude transportimisega võib kaasneda tuleoht, kui akuklemmid puutuvad kogemata kokku elektrit juhtivate materjalidega. Akude transportimisel tuleb veenduda, et akuklemmid on kaitstud ja hästi isoleeritud teiste materjalidega kokkupuutumise eest, et vältida lühist. **MÄRKUS!** Liitiumioonakusid ei tohi pakkida kontrollitavasse pagasisse.

DeWALTi akud vastavad kõigile kehtivatele tarne-eeskirjadele, mis on sätestatud tööstus- ja juriidilistes standardites, sealhulgas ÜRO ohtlike kaupade veo soovituste näidiseeskirjad; Rahvusvahelise Lennutranspordi Ühenduse (IATA) ohtlike kaupade eeskirjad, rahvusvaheline ohtlike kaupade mereveo (IMDG) eeskiri ja ohtlike veoste rahvusvahelise autoveo Euroopa kokkulepe (ADR). Liitiumioonelemendid ja akud on testitud ÜRO ohtlike kaupade veo soovituste katsete ja kriteeriumide käsiraamatu punkti 38.3 järgi.

Enamikul juhtudel ei klassifitseerita DeWALTi akupatareid tarnimisel täisreguleeritud 9. kategooria ohtlikuks materjaliks. Üldiselt nõuavad 9. kategooria täisregulatsiooni kohaldamist vaid liitiumioonakud, mille nimienergia on suurem kui 100 vatt-tundi (Wh). Kõigil liitiumioonakudel on niminäitaja vatt-tundides märgitud pakendile. Lisaks ei soovita DeWALT keeruliste eeskirjade tõttu liitiumioon-akupatareide transportimiseks õhutranspordivahendit olenemata Wh-väärtusest. Tööriistu koos akudega (kombikomplekt) tohib transportida õhutranspordiga erandjuhul, kui akupatarei energiaväärtus ei ületa 100 Wh. Olenemata sellest, kas tarnitava kauba suhtes kohaldatakse erandit või kehtib sellele täisregulatsioon, vastutab tarnija pakendamise, sildistamise/märgistamise ja dokumentatsiooni kehtivatele nõuetele vastavuse eest.

Kasutusjuhendi selles jaos toodud teave on antud heas usus ning seda peetakse dokumendi koostamise ajahetkel õigeks. Sellegipoolest ei anta otseselt ega kaudset garantiid. Ostja peab tagama, et tema tegevus on kooskõlas kehtivate eeskirjadega.

FLEXVOLT™-i aku transportimine

DeWALTi FLEXVOLT™-i akul on kaks režiimi: **kasutamine** ja **transport**.

Kasutamistrežiim. Kui FLEXVOLT™-i aku on eraldi või DeWALTi 18 V seadmes, töötab see 18 V akuna. Kui FLEXVOLT™-i aku on 54 V või 108 V (kaks 54 V akut) seadmes, töötab see 54 V akuna.

Transpordirežiim. Kui FLEXVOLT™-i akul on kate peal, on aku transpordirežiimis. Hoidke kate transportimiseks alles.

Kui aku on transpordirežiimis, on akuelementide elektriühendus katkestatud. Selle tagajärjel on

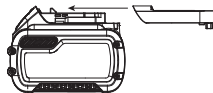

meil 3 akut, mille energia (Wh) väärtus on madalam võrreldes 1 akuga, mille Wh-väärtus on kõrgem. Tänu 3-le madalama Wh-väärtusega akule kohaldatakse akupatarei suhtes erandit, mille kohaselt ei kehti sellele teatud tarneregulatsioonid, mis puudutavad akude kõrgemat Wh-väärtust.

Näiteks transpordi Wh-väärtus võib olla 3 × 36 Wh, mis tähendab kolme 36 Wh akut. Kasutamise Wh-väärtus võib olla 108 Wh (ainult 1 aku).

Kasutamise ja transportimise märgistuse näidis



Hoiutingimused

- Hoidmiseks on parim kuiv ja jahe koht, kuhu ei paista otsene päikesevalgus ning kus temperatuur ei ole liiga kõrge ega madal. Akude optimaalse jõudluse ja tööea tagamiseks hoidke neid kasutamisel ajal toatemperatuuril.
- Pikemaks ajaks hoiule panekul soovitatakse aku täis laadida ning asetada see jahedasse ja kuiva ning päikesevalguse eest kaitstud kohta.

MÄRKUS! Akut ei tohi hoida täielikult tühjenenuna. Akut tuleb enne kasutamist laadida.

Laadijal ja akul olevad sildid

Lisaks juhendis kasutatavatele sümbolitele võivad laadija ja aku siltidel olla järgmised sümbolid.



Enne kasutamist lugege kasutusjuhendit.



Laadimisaja leiate peatükist „**Tehnilised andmed**“.



Ärge puudutage neid elektrit juhtivate esemetega.



Ärge laadige kahjustatud akusid.



Vältige kokkupuudet veega.



Laske defektsed juhtmed kohe välja vahetada.



Laadige ainult vahemikus 4 °C kuni 40 °C.



Kasutamiseks ainult siseruumides.



Kõrvaldage akupatarei keskkonda arvestades.



Laadige DeWALTi akupatareid ainult heakskiidetud DeWALTi laadijatega. Kui laete DeWALTi laadijaga muid kui DeWALTi akupatareid, võivad need puruneda või põhjustada muid ohtlikke olukordi.





Akut ei tohi põletada.



KASUTAMINE (ilma transpordikatteta). Näide: Wh-väärtus 108 Wh (1 aku väärtusega 108 Wh).



TRANSPORT (integreeritud transpordikattega). Näide: Wh-väärtus 3 x 36 Wh (kolm 36 Wh akut).

Aku tüüp

Seade töötab 18-voldise akupatareiga.

Kasutada võib järgmisi akupatareid: DCB181, DCB182, DCB183, DCB183B, DCB184, DCB185, DCB187, DCB189, DCB546, DCB547, DCB548. Lisateavet leiate peatükist „*Tehnilised andmed*“.

Kuupäevakoodi asukoht (joonis A)

Korpusele on trükitud kuupäevakood **14**, mis sisaldab ka tootmisaastat.

Näide:

2019 XX XX
Tootmisaasta

Pakendi sisu

Pakend sisaldab järgmist:

- 1 Oksasaag
- 1 Ölarihm
- 1 Li-ioonakupatarei (C1-, D1-, L1-, M1-, P1-, S1-, T1-, X1-, Y1-mudelid)
- 2 Li-ioonakupatareid (C2-, D2-, L2-, M2-, P2-, S2-, T2-, X2- ja Y2-mudelid)
- 3 Li-ioonakupatareid (C3-, D3-, L3-, M3-, P3-, S3-, T3-, X3- ja Y3-mudelid)
- 1 Kasutusjuhend

MÄRKUS! N-mudelitel pole akut, laadijat ega kohvrit kaasas. NT-seeria mudelitel ei ole akusid ja laadijaid kaasas. B-seeria mudelitel on Bluetooth®-i akupatareid.

MÄRKUS! Bluetooth®-i sõnamärk ja logod on registreeritud kaubamärgid, mis kuuluvad ettevõttele Bluetooth®, SIG, Inc., ja kasutab neid litsentsi alusel. Muud kaubamärgid ja ärinimed kuuluvad nende vastavatele omanikele.

- Veenduge, et tööriist, selle osad ega tarvikud ei oleks transportimisel kahjustada saanud.
- Võtke enne kasutamist aega, et kasutusjuhend põhjalikult läbi lugeda ja endale selgeks teha.

Tööriistal olevad märgistused

Tööriistal on kasutatud järgmisi sümbolaid:



Enne kasutamist lugege kasutusjuhendit.



Kandke silmade kaitset.



Kandke kõrvade kaitset.



Ärge jätke vihma kätte.



Kandke peakaitset.



Kandke kaitsekindaid.



Lõikeoht. Hoidke sõrmed pilust eemal.



Kandke kaitsejalatseid.



Saeketi pöörlemisuuund.



Surmava elektrilöögi oht. Hoidke seadet pea kohal olevatest elektri- ja sideliinidest vähemalt 10 meetri kaugusel.



Lülitage tööriist välja. Enne tööriista hooldamist eemaldage selle küljest aku.



Direktiivile 2000/14/EÜ vastav garanteeritud helivõimsus.



Hoidke juuresviibijad eemal.



Hoidke juuresviibijad eemal.

Kirjeldus (joonis A)



HOIATUS! Ärge kunagi ehitage elektritööriista ega selle ühtki osa ümber. See võib lõppeda kahjustuste või kehavigastustega.

- | | |
|--------------------------|---------------------|
| 1 Käepide | 11 Veotähiku kate |
| 2 Keskmine pikendustoru | 12 Kuuskantkruid |
| 3 Lõikepea | 13 Juhtplaat |
| 4 Päästiklüüti | 14 Saekett |
| 5 Lukustusnupp | 15 Ümbris |
| 6 Aku | 16 Kuuskantvõti |
| 7 Vahtkummist haardepind | 17 Õlipaagi kork |
| 8 Keermega vars | 18 Oksaemalduskonks |
| 9 Keermega liitmik | 19 Rihmakinnitus |
| 10 Juhtplaadi klamber | |

Ettenähtud otstarve

See oksasaag sobib ideaalselt okste lõikamiseks ja kuni 203 mm läbimõõduga puuharude saagimiseks.

ÄRGE kasutage tööriista niisketes või märgades tingimustes ega plahvatusohtlike gaaside või vedelike läheduses.

See oksasaag on professionaalne elektritööriist.

ÄRGE lubage lastel tööriista puutuda. Kogenematute kasutajate puhul on vajalik juhendamine.

- **Väikesed lapsed ja nõrk tervis.** See seade ei ole mõeldud ilma järelevalveta kasutamiseks väikeste laste või füüsiliselt nõrkade isikute poolt.
- Seade ei ole mõeldud kasutamiseks isikute (sealhulgas laste) poolt, kelle füüsilised, sensoorsed või vaimsed võimed

on piiratud või kellel puuduvad vajalikud kogemused, teadmised ja oskused, välja arvatud juhul, kui neid juhendab nende ohutuse eest vastutav isik. Lapsi ei tohi kunagi jätta selle seadmega omapead.

KOKKUPANEMINE JA SEADISTAMINE



HOIATUS! Et vähendada raskete kehavigastuste ohtu, lülitage tööriist enne seadistamist või lisaseadmete ja tarvikute paigaldamist ja eemaldamist välja ning eemaldage aku. Seadme ootamatu käivitamine võib lõppeda vigastustega.



HOIATUS! Kasutage ainult DeWALTi akupatareisid ja laadijaid.

Aku paigaldamine ja eemaldamine (joonis B)

MÄRKUS! Veenduge, et akupatarei 1 oleks täis laetud.

Akupatarei paigaldamine tööriista käepidemesse

1. Joonstage akupatarei 1 tööriista käepidemesse olevate rööbastega (joonis B).
2. Libistage see käepidemesse, kuni akupatarei asetseb kindlalt seadmes, millest annab märku klõpsatus.

Akupatarei eemaldamine

1. Vajutage vabastusnuppu 24 ja tõmmake akupatarei kindlalt tööriista käepidemest välja.
2. Sisestage akupatarei laadijasse, nagu kirjeldatud selle kasutusjuhendi laadija osas.

Akupatarei näidik (joonis B)

Mõningatel DeWALTi akupatareidel on näidik, mille kolm rohelist valgusdioodi näitavad akupatarei järelejäänud laetuse taset.

Näidiku aktiveerimiseks vajutage pikalt akunäidiku nuppu 27. Süttivad kolm rohelist valgusdioodi, näidates järelejäänud laetuse taset. Kui aku laetuse tase jääb alla kasutuspiiri, siis näidik ei sütti ning aku tuleb uuesti täis laadida.

MÄRKUS! Akunäidik on vaid akupatarei järelejäänud laetuse näitaja. See ei näita tööriista funktsionaalsust ning näit varieerub sõltuvalt seadme komponentidest, temperatuurist ja kasutusalaist.

Saeketi paigaldamine ja eemaldamine (joonised A ja C–E)



HOIATUS! Terav tera, mis liigub. Et vältida seadme ootamatut käivitumist, veenduge enne järgmise toiminguid, et aku on käepidemest eemaldatud. Vastasel korral riskite raskete kehavigastustega.



ETTEVAATUST! Terav tera, mis liigub. Kandke keti paigaldamisel ja eemaldamisel alati kaitsekindaid. Kett on terav ja võib teid ka paigal seistes vigastada.

1. Asetage oksasaag kindlale pinnale. Keerake kahte kuuskantkruvi 12 komplekti kuuluva kuuskantvõtmega 16 vastupäeva.
2. Eemaldage veotähiku kate 11, juhtplaadi klamber 10 ja kuuskantkruid.

3. Saeketi 14 eemaldamiseks keerake mutrivõtme lapikkruvikeerajaga otsaga korpuse esiküljel olevat kruvi 20. Kruvi vastupäeva keerates juhtplaat 13 taandub ja keti pinge väheneb, nii et selle saab eemaldada.
4. Tõstke kulunud saekett juhtplaadi soonest välja.
5. Pöörake juhtplaat ümber.
6. Saeketi vahetamiseks kontrollige, et juhtplaadi pilu asetseks joonisel E kujutatud fikseerimistihvtide 21 kohal ja et pilu all olev ava asetseks reguleerimisvarda kohal.
7. Asetage uus kett juhtplaadi soonde ja ketiratta ümber. Veenduge, et saehambad oleksid suunatud õigele poole, mis vastab korpusel või juhtplaadil olevale märgistusele.
8. Keti pingsuse suurendamiseks keerake korpuse esiosas olevat kruvi päripäeva.
9. Paigaldage uuesti veotähiku kate, juhtplaadi klamber ja kuuskantkruid.
10. Järgige jaotises „Keti pingsuse reguleerimine“ toodud juhiseid.

Keti pingsuse reguleerimine (joonised A, D, F ja G)

1. Asetage oksasaag kindlale pinnale ja kontrollige saeketi 14 pinget. Saekett on õigesti pingutatud, kui see nimetissõrme ja põidlagi kerget jõudu rakendades juhtplaadist 13 3 mm kaugusele tõmmates tagasi vetrub, nagu näidatud joonisel F. Juhtplaadi alumise serva ja keti vahel ei tohi olla tühimikku, nagu näidatud joonisel G.
2. Saeketi pinget reguleerimiseks keerake lahti kuuskantkruid 12.
3. Keerake korpuse esiküljel olevat kruvi 20 mutrivõtme lapikkruvikeerajaga otsaga.
4. Ärge pingutage saeketti liiga tugevalt, kuna see põhjustab liigset kulumist ning lühendab juhtplaadi ja saeketi eluiga. Liiga pingul ketiga väheneb ka lõigete arv aku ühe laadimise kohta.
5. Kui saeketi pinget on õige, kinnitage juhtplaadi kuuskantkruid 12.
6. Uue saeketi kasutamisel kontrollige pingsust (pärast aku eemaldamist) esimese 2 töötundi jooksul pidevalt, kuna uus kett venib veidi.

MÄRKUS! Saeketi pinget tuleb korrapäraselt reguleerida.

Saeketi ja juhtplaadi õlitamine (joonis H)

Automaatne õlitussüsteem

Oksasaal on automaatne õlitussüsteem, mis tagab saeketi ja juhtplaadi pideva õlitamise. Õlitamise näidik 25 näitab sae õlitaset. Kui õli on alla veerandi, eemaldage oksasae aku ja lisage õiget tüüpi õli.

MÄRKUS! Pärast saagimist tühjendage alati õlipaak.

MÄRKUS! Kasutage kvaliteetset juhtplaadi- ja ketiõli, et tagada keti ja juhtplaadi korralik õlitamine. Ajutise aseainena võib kasutada mitte-detergendi tüüpi SAE30 klassi mootoriõli. Okste kärpimisel on soovitatav kasutada taimset juhtplaadi- ja ketiõli. Mineraalõli ei soovitata, kuna see võib kahjustada puid. Ärge

kunagi kasutage juba kasutatud õli või väga paksu õli. Need võivad oksasaagi kahjustada.

Õlipaagi täitmine

- Eemaldage õlipaagi kork **17** ja täitke paak soovitatud juhtplaadi- ja ketiõliga, kuni õlitase jõuab õlitaseme näidiku **25** ülemise piirini.
- Sulgege õlipaagi kork.
- Lülitage kettsaag aeg-ajalt välja ja kontrollige õlitaseme näidikut, et juhtplaat ja kett oleks alati korralikult õlitatud.

Oksasae transportimine (joonis A)

Oksasae transportimiseks eemaldage akupatarei **6** alati käepidemest ja katke saekett **14** ümbrisega **15**.

Lõikepea mooduli ühendamine käepideme mooduliga (joonised I–L)

! **HOIATUS!** Terav tera, mis liigub. Et vältida seadme ootamatut käivitumist, veenduge enne järgmisi toiminguid, et aku oleks käepidemest eemaldatud ja et ketil oleks ümbris peal. Vastasel korral riskite raskete kehavigastustega.

Oksasae kolm osa sobituvad omavahel, mis tagab õige paigalduse. Kui moodulid ei taha üksteise külge kinnituda, siis ärge suruge neid jõuga.

Käepideme **1** ühendamisel lõikepeaga **3**, nagu näidatud joonisel I, on oksasae pikkus umbes 1,8 m.

Käepideme kinnitamine lõikepea külge:

1. Seadke soon **22** käepideme mooduli **1** ühendusotsa välisküljel kohakuti lõikepea mooduli **3** ühendusotsa siseküljel oleva lapatsiga **23**. Vt joonist J. Suruge kaks osa omavahel korralikult kokku. Vt joonist K.
2. Libistage keermega liitmik **9** lõikepea moodulil võimalikult alla ja keerake liitmikku päripäeva, nagu näidatud joonisel L, kuni see enam edasi ei liigu ja keermed on üleni kaetud.

! **HOIATUS!** Kontrollige alati, et liitmik oleks korralikult kinni keeratud ja et punaseid keermeid ei oleks enam näha. Kui liitmikku ei keerata korralikult kinni, võivad moodulid lahti tulla ja tekitada ohtliku olukorra. Kontrollige korrapäraselt, et punaseid kinnituskeermeid ei oleks näha.

Keskmise pikenduse ühendamine lõikepea ja käepidemega (joonised A ja M)

Keskmise pikenduse **2** ühendamisel käepideme **1** ja lõikepeaga **3**, nagu näidatud joonisel M, on oksasae pikkus umbes 2,7 m.

Juhiseid keskmise mooduli kinnitamiseks käepideme ja lõikepea külge leiate jaotisest „Lõikepea ühendamine käepidemega“.

! **HOIATUS!** Kontrollige alati, et liitmik oleks korralikult kinni keeratud ja et punaseid keermeid ei oleks enam näha. Kui liitmikku ei keerata korralikult kinni, võivad moodulid lahti tulla ja tekitada ohtliku olukorra. Kontrollige korrapäraselt, et punaseid kinnituskeermeid ei oleks näha.

LAHTIVÕTMINE

! **HOIATUS!** Et vähendada raskete kehavigastuste ohtu, lülitage seade enne seadistamist või tarvikute paigaldamist ja eemaldamist välja ning eemaldage aku. Seadme ootamatu käivitumine võib lõppeda vigastustega.

Lõikepea eemaldamine (joonis N)

! **HOIATUS!** Terav tera, mis liigub. Et vältida seadme ootamatut käivitumist, veenduge enne järgmisi toiminguid, et aku oleks käepidemest eemaldatud ja et ketil oleks ümbris peal. Vastasel korral riskite raskete kehavigastustega.

Ükskõik, kas omavahel on ühendatud kaks või kolm moodulit, tuleb lahtivõtmisel eemaldada alati esmalt lõikepea moodul **3**. Selleks toetage käepideme moodul **1** maha ja haarake ühe käega lõikepea mooduli keskelt, nagu näidatud joonisel N. Teise käega vabastage keermega liitmik ja seejärel tõmmake mõlemad pooled üksteise küljest lahti. Korrake seda toimingut, kui paigaldatud oli ka keskmine pikendus.

Õlarihma paigaldamine ja reguleerimine (joonis O)

Sellel oksasael on reguleeritav õlarihm.

1. Kinnitage õlarihma pannal **28** rihmakinnituse **19** külge, nagu näidatud joonisel O.
2. Reguleerige rihma nii, et selle saab asetada kindlalt üle öla.

KÄSITSEMINE

Kasutusjuhised

! **HOIATUS!** Järgige alati ohutusjuhiseid ja asjakohaseid õigusakte.

! **HOIATUS!** Et vähendada raskete kehavigastuste ohtu, lülitage tööriist enne seadistamist või lisaseadmete ja tarvikute paigaldamist ja eemaldamist välja ning eemaldage aku. Seadme ootamatu käivitumine võib lõppeda vigastustega.

Käte õige asend (joonis P)

! **HOIATUS!** Et vähendada raskete kehavigastuste ohtu, hoidke käsi **ALATI** õiges asendis, nagu joonisel näidatud.

! **HOIATUS!** Et vähendada raskete kehavigastuste ohtu, hoidke seadet **ALATI** kindlalt ja olge valmis ootamatusteks.

Käte õige asendi puhul on üks käsi põhikäepidemel **29** ja teine käsi vahtkummist haardepinnal **7**.

Oksasae kasutamine (joonis A)

! **HOIATUS!** Lugege kõiki juhiseid ja tehke need endale selgeks. Kõigi juhiste täpne järgimine aitab vältida elektrilöögi, tulekahju ja/või raske kehavigastuse ohtu.

! **ETTEVAATUST!** Pärast töö lõpetamist vähendage keti pinget alati uuesti. Jahtudes tõmbub kett kokku. Kui seda ei lõdvendata, võib see oksasaagi kahjustada.

TÄHELEPANU! Ärge kunagi kasutage oksasaagi, mis on kahjustatud või valesti seadistatud või mis pole täielikult ja kindlalt

kokku pandud. Veenduge, et saekett **14** peatuks päästiklüliti vabastamisel. Ärge kunagi reguleerige juhtplaati **13** ega saeketti, kui mootor töötab või aku on paigaldatud.

Oksasaaga okste lõikamine



HOIATUSED

- **Ärge kunagi seiske otse saetava oksa all.** Seiske alati nii, et te ei jääks mahalangeva prahi ette.
- **Kandke alati isikukaitsevahendeid pea, silmade, jalgade ja keha kaitseks.** Isikukaitsevahendite kasutamine aitab selle seadmega töötades vähendada vigastusohu.
- **Ärge kunagi seiske oksasaagi kasutades redelil ega muul ebastabiilsel alusel.** Vältige alati asendeid, mille puhul on oht kaotada tasakaal ja saada raskeid vigastusi.
- **Hoidke kõrvalised isikud tööpiirkonnast vähemalt 15 m kaugusel.** Tähelepanu hajumisel võite kaotada tööriista üle kontrolli.
- **Surmava elektrilöögi oht.** Elektrilöögi vältimiseks ärge töötage elektriliinidele lähemal kui 15 m. Kontrollige alati, et lähikonnas ei oleks varjatud elektriliine.
- **Ärge tõstke oksasae lülituskäepidet õlgadest kõrgemale.**

Toitelüliti (joonis Q)

Seiske alati kindlalt jalgel ning hoidke mõlema käe põialde ja sõrmedega tugevasti oksasae käepideme ümbert kinni. Seadme sisselülitamiseks tõmmake lukustusnupp **5** pöidlaga tagasi ja seejärel vajutage sõrmedega päästiklülilit **4**, nagu näidatud joonisel Q. (Kui seade on tööle hakanud, võite lukustusnupu lahti lasta.) Tööriista väljalülitamiseks vabastage päästik.

Oksaeemalduskonks (joonis A)



ETTEVAATUST! Oksaeemalduskonks ei ole vöökonks.

Teie oksasael on oksaeemalduskonks **18** väikeste ja keskmise suurusega läbisetaud okste eemaldamiseks.

Okste kärpimine oksasaaga

(joonised A, P ja R)



HOIATUS! Laske tööriistal töötada omas tempos. Ärge koormake seda üle.



HOIATUS! Okste lõikamisel: hoiduge tagasilöögi eest, mis võib lõppeda raskete kehavigastuste või surmaga. Et vältida tagasilöögi ohtu, vt „Tagasilöögist hoidumine“. Ärge küünitage. Seiske kindlalt jalgel. Hoidke jalad harkis. Jälgige, et keharaskus langeks võrdselt mõlemale jalale.

1. Hoidke oksasaagi mõlema käega, nagu näidatud joonisel P. Hoidke seadet kindlas haardes. Oksasae käepideme ja varre ümbert tuleb hoida põialde ja sõrmedega kinni. Hoidke sõrmed eemal joonisel R kujutatud saepuru väljalaskerennist **26**.
2. Ärge kasutage tööriista, kui olete puu otsas, ebakindlas asendis, redelil või mõnel muul ebastabiilsel pinnal. Võite kaotada oksasae üle kontrolli, mis võib lõppeda raskete vigastustega.
3. Võra kujundamiseks järgige allpool toodud juhiseid.

- a. Enne lõike tegemist veenduge, et oksasaag töötab täiskiiirusel. Saagima hakates asetage liikuv saekett **14** vastu puuks. Hoidke oksasaagi kindlalt paigal, et vältida selle pörkimist või libisemist (küljlele kaldumist).
 - b. Juhtige oksasaagi kerge survega. Tehke esimene lõige oksa alumisele küljele 152 mm kaugusel puutüvest. Kasutage selle lõike tegemiseks juhtplaadi **13** ülaosa. Lõigake läbi 1/3 puuharu läbimõõdust. Seejärel tehke viimane lõige suunaga ülevallt alla. Kui üritate jämedaid oksa saagida suunaga alt üles, sulgeb oks sälg ja surub saeketi kinni. Kui üritate jämedaid oksa saagida suunaga ülevallt alla ja ei tee allapoole väikest sisselõiget, võib oks lõheneda. Ärge koormake oksasaagi üle. Mootoris tekib ülekoormus ja see võib läbi põleda. Ettenähtud võimsusel töötab see paremini ja ohutumalt.
- c. Sälgust eemaldamise ajal peab oksasaag töötama täiskiiirusel. Peatage oksasaag, vabastades päästiklüliti **4**. Enne oksasae maha asetamist tuleb veenduda, et kett on peatunud.

Saeketi teravus



ETTEVAATUST! Terav kett. Kandke keti käsitemise ajal alati kaitsekindaid. Kett on terav ja võib teid ka paigal seistes vigastada.

TÄHELEPANU! Riivates saagimise ajal maapinda, kive, müüritist või naela, lähevad keti lõikehambad kohe nürkis.

Et kettsaag töötaks võimalikult tõhusalt, peavad saeketi hambad olema alati teravad. Kett

teritusteenuseid saab tellida lähimast DeWALTi hooldusesindusest.

MÄRKUS! Saeketi teritamisel väheneb iga korraga tagasilööki takistav funktsioon ja tuleb olla eriti ettevaatlik. Saeketti ei soovitata teritada rohkem kui neli korda.

HOOLDUS

Teie elektritööriist on mõeldud pikaajaliseks kasutamiseks ja selle hooldustarve on minimaalne. Et tööriist teid pikka aega korralikult teeniks, tuleb seda nõuetekohaselt hooldada ja korrapäraselt puhastada.



HOIATUS! Et vähendada raskete kehavigastuste ohtu, lülitage tööriist enne seadistamist või lisaseadmete ja tarvikute paigaldamist ja eemaldamist välja ning eemaldage aku. Seadme ootamatu käivitumine võib lõppeda vigastustega.

Laadija ja akupatarei ei vaja hooldust.

Korrapärane hooldus võimaldab tööriista pikka aega kasutada. Iga 10 minuti järel tuleb eemaldada aku (arvestage, et kett ja juhtplaat võivad olla tulised!), kontrollige, kas juhtplaat ja kett on korralikult pingutatud, ja määrige ketti. Juhised leiate jaotistest „Keti pingsuse reguleerimine“ ja „Keti õlitamine“.



Määrimine

Teie elektritööriist ei vaja lisamäärimist.



Puhastamine



HOIATUS! Mustuse kogunemisel ventilatsiooniavadesse ja nende ümber eemaldage mustus ja tolm põhikorpusest kuiva suruõhu abil. Kandke selle töö tegemisel nõuetekohaseid kaitseprille ja tolumaski.



HOIATUS! Ärge kunagi kasutage tööriista mittemetallist osade puhastamiseks lahusteid ega muid kemikaale. Need kemikaalid võivad nimetatud osade materjale nõrgendada. Kasutage ainult vee ja neutraalse seebiga niisutatud lappi. Vältige vedelike sattumist tööriista sisse; ärge kastke tööriista ega selle osi vedelikku.

Valikulised lisatarvikud



HOIATUS! Kuna muid tarvikuid peale DEWALTi pakutavate ei ole koos selle seadmega katsetatud, võib nende kasutamine koos selle tööriistaga olla ohtlik. Et vähendada kehavigastuste ohtu, tuleb selle seadmega kasutada ainult DEWALTi soovitatud tarvikuid.

Sobilike tarvikute kohta küsige teavet müüjalt.

Uue keti ja juhtplaadi saab lähimast DEWALTi hooldusesindusest.

- Mudelile DCMP567 sobib varukett numbriga DT20667-QZ. 20 cm (8-tolline) juhtplaat, varuosa number DT20668-QZ.

Keskonnakaitse



Jäätmete sortimine. Selle sümboliga märgistatud tooteid ja akusid ei tohi kõrvaldada koos olmejäätmetega.

Seadmed ja akud sisaldavad aineid, mida saab eemaldada ja taaskasutada, et vähendada toorainepuudust. Elektriseadmed ja akud tuleb ringlusse võtta vastavalt kohalikele eeskirjadele. Lisateavet leiate aadressilt www.2helpU.com.

Laetav akupatarei

Seda pika tööeaga akut tuleb laadida, kui see ei anna enam piisavalt voolu töödel, mis varem käisid kergelt. Aku kasutusea lõpus tuleb see kõrvaldada keskkonnanõudeid arvestades.

- Laske akul täielikult tühjeneda, seejärel eemaldage see tööriista küljest.
- Liitiumioonelemendid on taaskasutatavad. Viige need edasimüüjale või kohalikku jäätmejaama. Kogutud akud suunatakse taaskasutusse või kõrvaldatakse nõuetekohaselt.

PROBLEEMIDE LAHENDAMINE

JÄRGIGE OHUTUSEESKIRJU JA JUHISEID

Kui vajate tootega seoses abi, siis leiate hooldusesinduste nimekirja meie veebisaidilt www.dewalt.com.

PROBLEEM	VÕIMALIK PÕHJUS	LAHENDUS
Seade ei käivitu.	Akupatarei pole õigesti paigaldatud.	Kontrollige akupatarei paigaldust.
	Akupatarei pole laetud.	Kontrollige akupatarei laadimistingimusi.
	Lukustusnupp pole vajutatud.	Tõmmake lukustusnupp tagasi / vajutage päästikut.
	Varre ühenduskohad pole korralikult kinnitatud.	Vt jaotist „ Lõikepa ühendamine käepidemega “.
Akupatarei ei lae.	Akupatarei pole laadijasse sisestatud.	Sisestage akupatarei laadijasse, nii et süttib märgutuli.
	Laadija pole vooluvõrguga ühendatud.	Ühendage laadija töötava vooluvõrguga. Lisateavet leiate jaotisest „ Aku laadimine “.
	Ümbritsev õhk on liiga kuum või liiga külm.	Viige akupatarei kohta, kus õhutemperatuur on üle 4,5 °C (40 °F) või alla +40 °C (104 °F).
Juhtplaat/kett ülekuumenenud.	Kett on liiga pingul.	Vt „ Keti pingsuse reguleerimine “.
	Vajalik on määrimine.	Vt „ Keti õlitamine “.
Kett on lõtv.	Keti pingsus on vale.	Vt „ Keti pingsuse reguleerimine “.
Kehv lõikevaliteet.	Keti pingsus on vale.	Vt „ Keti pingsuse reguleerimine “. MÄRKUS! Liiga tugev pingutamine põhjustab liigset kulumist ning lühendab juhtplaadi ja keti eluiga. Õlitage töö ajal iga 10 minuti tagant.
	Kett tuleb välja vahetada.	Vt „ Saeketi paigaldamine ja eemaldamine “.
Seade töötab, aga ei sae.	Kett on paigaldatud tagurpidi.	Vt „ Saeketi paigaldamine ja eemaldamine “.

TELESKOPINIS ŠAKŲ GENĖTUVAS

DCMPS567

Sveikiname!

Jūs pasirinkote „DEWALT“ įrankį. Ilgametė patirtis, kruopštus gaminių tobulinimas ir naujovių diegimas leido „DEWALT“ tapti vienu iš patikimiausių profesionalams skirtų įrankių naudotojų partnerių.

Techniniai duomenys

DCMPS567		
Įtampa	V_{RS}	18
Akumulatoriaus tipas		Ličio jonų
Stropo ilgis	cm	20
Maksimalus grandinės greitis (be apkrovos)	m/s	6,5
Maksimalus pjovimo ilgis	cm	15
Alyvos talpa	ml	115
Svoris (be akumulatoriaus)	kg	4
Triukšmo ir vibracijos vertės (trიაšio vektoriaus suma) pagal EN ISO 11680-1:2011:		
L_{PA} (skleidžiamo garso slėgio lygis)	dB(A)	81,9
L_{WA} (garso galios lygis)	dB(A)	92,0
K (nustatyto garso lygio paklaida)	dB(A)	3
Vibracijos emisijos dydis, $a_{H1} =$		
	m/s ²	<2,5
Paklaida K =		
	m/s ²	1,5

Čia nurodytas vibracijos ir (arba) skleidžiamo triukšmo lygis išmatuotas atsižvelgiant į standartinį bandomo metodą, pateiktą EN ISO 11680-1:2011, todėl jį galima naudoti įrankiams tarpusavyje palyginti. Be to, jį taip pat galima naudoti preliminariam vibracijos poveikiui įvertinti.

⚠️ ĮSPĖJIMAS! Deklaruotasis vibracijos ir (arba) triukšmo ir emisijos lygis kyla naudojant įrankį pagrindiniams numatytiems darbams atlikti. Tačiau, jei šiuo įrankiu atliekami kiti darbai, naudojami kiti priedai arba priedai prastai prižiūrimi, vibracijos ir (arba) triukšmo emisija gali skirtis. Dėl to gali labai padidėti poveikis per visą darbo laiką.

Vertinant vibracijos ir (arba) triukšmo poveikio lygį per tam tikrą darbo laikotarpį, reikia atsižvelgti ir į laiką, kai įrankis išjungtas arba kai jis veikia, bet juo faktiškai neatliekama jokio darbo. Dėl to gali gerokai sumažėti poveikis per visą darbo laiką.

Imkitės papildomų saugos priemonių, kad apsisaugotumėte nuo vibracijos ir (arba) triukšmo poveikio, pvz.: tinkamai prižiūrėkite įrankį ir jo priedus, laikykite rankas šiltais (atsižvelgdami į vibraciją), planuokite darbą.

EB atitikties deklaracija

Mašinų direktyva



Teleskopinis šakų genėtuvas DCMPS567

„DEWALT“ deklaruoja, kad skirsnyje **Techniniai duomenys** aprašyti gaminiai atitinka: 2006/42/EB, EN 62841-1:2015; EN ISO 11680-1:2011, 2000/14/EB, V priedas. „DEKRA Certification B.V.“, Meander 1051 / P.O. Box 5185 6825 MJ ARNHEM / 6802 ED ARNHEM, Netherlands (Nyderlandai)

Paskelbtosios įstaigos Nr.: 0344

L_{PA} (išmatuotas garso slėgio lygis) 81,9 dB(A)

L_{WA} (garantuotoji garso galia) 95,0 dB(A)

Šie gaminiai taip pat atitinka direktyvas 2014/30/ES ir 2011/65/ES. Dėl papildomos informacijos prašome kreiptis į „DEWALT“ toliau nurodytu adresu arba žr. vadovo nugarėlėje pateiktą informaciją.

Toliau pasirašęs asmuo yra atsakingas už techninės bylos sukūrimą ir pateikia šią deklaraciją „DEWALT“ vardu.

Markus Rompel

Technikos viceprezidentas, PTE Europa

„DEWALT“, Richard-Klinger-Straße 11,

D-65510, Idstein, Germany (Vokietija)

2019-07-22



ĮSPĖJIMAS! Norėdami sumažinti susižeidimo pavojų, perskaitykite šį vadovą.

Apibrėžtys. Saugos rekomendacijos

Toliau pateiktos apibrėžtys apibūdina kiekvieno signalinio žodelio griežtumą. Perskaitykite vadovą ir atkreipkite dėmesį į šiuos simbolius.



PAVOJUS! Nurodo tiesioginę pavojingą situaciją, kurios neišvengus **bus sunkiai ar net mirtinai susižalota**.



ĮSPĖJIMAS! Nurodo potencialiai pavojingą situaciją, kurios neišvengus **galima sunkiai ar net mirtinai susižaloti**.



ATSARGIAI! Nurodo potencialią pavojingą situaciją, kurios neišvengus **galima nesunkiai arba vidutiniškai susižaloti**.

PRANEŠIMAS. Nurodo **su susižalojimu nesusijusią situaciją**, kurios neišvengus **galima apgadinti turtą**.



Reiškia elektros šoko pavojų.



Reiškia gaisro pavojų.

Akumulatoriai				Įkrovikliai / įkrovimo trukmė (minutėmis)							
Kat. Nr.	V _{IS}	Ah	Svoris (kg)	DCB104	DCB107	DCB112	DCB113	DCB115	DCB118	DCB132	DCB119
DCB546	18 / 54	6,0 / 2,0	1,05	60	270	170	140	90	60	90	X
DCB547	18 / 54	9,0 / 3,0	1,46	75*	420	270	220	135*	75*	135*	X
DCB181	18	1,5	0,35	22	70	45	35	22	22	22	45
DCB182	18	4,0	0,61	60 / 40**	185	120	100	60	60 / 40**	60	120
DCB183/B	18	2,0	0,40	30	90	60	50	30	30	30	60
DCB184/B	18	5,0	0,62	75 / 50**	240	150	120	75	75 / 50**	75	150
DCB185	18	1,3	0,35	22	60	40	30	22	22	22	X
DCB187	18	3,0	0,54	45	140	90	70	45	45	45	90
DCB189	18	4,0	0,54	60	185	120	100	60	60	60	120

*Datos kodas 201811475B arba naujesnis

**Datos kodas 201536 arba naujesnis

BENDRIEJI ĮSPĖJIMAI DĖL ELEKTRINIO ĮRANKIO SAUGOS



ĮSPĖJIMAS! Perskaitykite visus su šiuo elektriniu įrankiu pateiktus saugos įspėjimus, nurodymus, iliustracijas ir specifikacijas. Jei nesivadovausite visais toliau pateiktais nurodymais, galite gauti elektros šoką, sukelti gaisrą ir (arba) sunkiai susižeisti.

IŠSAUGOKITE VISUS ĮSPĖJIMUS IR NURODYMUS ATEIČIAI.

Sąvoka „elektrinis įrankis“ pateiktuose įspėjimuose reiškia į maitinimo tinklą jungiamą (laidinį) elektrinį įrankį arba akumuliatorius maitinamą (belaidį) elektrinį įrankį.

1) Darbo vietos sauga

- Pasirūpinkite, kad darbo vieta būtų švari ir gerai apšviesta.** Užgriozdintos ir tamsios vietos dažnai tampa nelaimingų atsitikimų priežastimi.
- Nenaudokite elektrinių įrankių aplinkoje, kur gali kilti sprogamas, pvz., kur yra liepsniųjų skysčių, dujų arba dulkių.** Elektriniai įrankiai sukelia kibirkštis, nuo kurių gali užsidegti dulkės arba garai.
- Dirbdami su elektriniu įrankiu, neleiskite artyn vaikų ir pašalinių asmenų.** Jie gali blaškyti dėmesį ir dėl to galite nesuvaldyti įrankio.

2) Elektros sauga

- Elektrinio įrankio kištukas privalo atitikti lizdą. Niekada niekaip nemodifikuokite kištuko. Su žemintais elektriniais įrankiais niekada nenaudokite jokių kištukinių adapterių.** Nemodifikuoti, originalūs kištukai ir juos atitinkantys elektros lizdai sumažins elektros šoko pavojų.
- Venkite sąlyčio su žemintais paviršiais, pvz., vamzdžiais, radiatoriais, viryklėmis ir šaldytuvais.** Kai kūnas žemintas, didėja elektros šoko pavojus.
- Saugokite elektrinius įrankius nuo lietaus ir drėgmės.** Į elektrinį įrankį patekus vandens, didėja elektros šoko pavojus.
- Saugokite kabelį. Niekada neneškite elektrinio įrankio už kabelio, taip pat netraukite už kabelio**

kištuko iš lizdo. Saugokite kabelį nuo karščio, alyvos, aštrių kraštų arba judančių dalių. Pažeisti arba susinarpioję kabeliai didina elektros šoko pavojų.

- Dirbdami su elektriniais įrankiais lauke, naudokite tam pritaikytą ilginimo kabelį.** Naudojant darbai lauke tinkamą kabelį, sumažėja elektros šoko pavojus.
- Jei elektrinį įrankį neišvengiamai reikia naudoti drėgnoje aplinkoje, naudokite energijos šaltinį, apsaugotą liekamosios elektros srovės prietaisu (RCD).** Naudojant RCD, mažėja elektros šoko pavojus.

3) Asmens sauga

- Naudodami elektrinį įrankį, būkite budrūs, stebėkite savo veiksmus ir vadovaukitės sveiku protu. Nenaudokite elektrinio įrankio pavargę arba apsvaigę nuo narkotikų, alkoholio ar vaistų.** Akimirka nukreipus dėmesį, dirbant su elektriniais įrankiais galima sunkiai susižaloti.
- Naudokite asmenines apsaugos priemones. Visada naudokite akių apsaugos priemones. Apsauginės priemonės, pvz., dulkių kaukė, apsauginiai batai neslidžiais padais, šalmas ar ausų apsauga, naudojami atitinkamomis sąlygomis, mažina pavojų susižaloti.**
- Būkite atsargūs, kad netyčia neįjungtumėte įrankio. Prieš prijungdami įrankį prie maitinimo tinklo ir (arba) įdėdami akumuliatorių, prieš paimdami ar nešdami įrankį, visuomet patikrinkite, ar išjungtas jo jungiklis.** Nešant elektrinius įrankius uždėjus pirštą ant jų jungiklio arba įjungiant įrankius į elektros tinklą, kai jų jungikliai yra įjungti, gali nutikti nelaimingų atsitikimų.
- Prieš įjungdami elektrinį įrankį, nuimkite nuo jo visus reguliavimo raktus arba veržliarakčius.** Neištraukę veržliarakčio ar raktų iš besisukančios elektros įrankio dalies, rizikuojate susižeisti.
- Nesiekite per toli. Visuomet stovėkite tvirtai ir išlaikykite pusiausvyrą.** Taip galėsite geriau valdyti elektrinį įrankį netikėtose situacijose.
- Tinkamai apsirengkite. Nedėvėkite laisvų drabužių arba papuošalų. Plaukus ir drabužius laikykite atokiau nuo judančių dalių.** Judančios dalys gali įtraukti laisvus drabužius, papuošalus ar ilgus plaukus.

- g) *Jei papildomiems dulkių ištraukimo ir surinkimo įrenginiams prijungti yra numatyti prietaisai, patikrinkite, ar jie prijungti ir tinkamai naudojami.* Naudojant dulkių surinkimo įrenginius, galima sumažinti su dulkelėmis susijusius pavojus.
- h) *Net jei dažnai naudojotės įrankiais, nepraraskite budrumo ir neignorokite saugos principų.* Elgiantis nerūpestingai, galima akimirksniu smarkiai susižaloti.

4) Elektrinių įrankių naudojimas ir priežiūra

- a) *Dirbdami su įrankiu, nenaudokite jėgos. Darbui atlikti naudokite tinkamą elektrinį įrankį.* Tinkamu elektriniu įrankiu geriau ir saugiau atliksite darbą tokiu greičiu, kuriam jis yra numatytas.
- b) *Nenaudokite elektrinio įrankio, jei jungikliu nepavyksta jo įjungti ar išjungti.* Bet kuris elektrinis įrankis, kurio negalima valdyti jungikliu, yra pavojingas – jį privaloma pataisyti.
- c) *Prieš atlikdami bet kokius reguliavimo, priedų keitimo darbus arba jei ketinate įrankį sandėliuoti, ištraukite kištuką iš maitinimo tinklo lizdo ir (arba) iš elektrinio įrankio išimkite akumuliatorių (jei jis atjungiamas).* Tokios apsauginės priemonės sumažina pavojų netyčia įjungti elektrinį įrankį.
- d) *Nenaudojamus elektrinius įrankius laikykite vaikams nepasiekiamoje vietoje ir neleiskite šio elektrinio įrankio naudoti žmonėms, nesusipažinusiems su įrankiu arba šiuo vadovu.* Neparengtų naudotojų rankose elektriniai įrankiai kelia pavojų.
- e) *Tinkamai prižiūrėkite elektrinius įrankius ir jų priedus.* Patikrinkite, ar gerai sulygiuotos ir ar nesukimba judančios dalys, ar dalys nesulūžusios ir visas kitas būsenas, kurios gali turėti įtakos elektrinio įrankio naudojimui. Jei elektrinis įrankis apgadintas, prieš naudojant jį reikia sutaisyti. Dėl netinkamai prižiūrimų elektrinių įrankių įvyksta daug nelaimingų atsitikimų.
- f) *Pjovimo įrankiai turi būti aštrūs ir švarūs.* Tinkamai prižiūrimi pjovimo įrankiai aštriomis pjovimo briaunomis mažiau strigs, juos bus lengviau valdyti.
- g) *Elektrinį įrankį, priedus ir įrankio antgalius naudokite pagal šio vadovo rekomendacijas, atsižvelgdami į darbo sąlygas bei darbą, kurį reikia atlikti.* Jei elektrinį įrankį naudosite ne pagal paskirtį, gali susidaryti pavojinga situacija.
- h) *Rankenos ir paėmimo paviršiai turi būti sausi, švarūs, nealyvuoti ir netepaluoti.* Slidžios rankenos ir suėmimo paviršiai netikėtose situacijose trukdys saugiai tvarkyti ir kontroliuoti įrankį.

5) Akumuliatorių įrankių naudojimas ir priežiūra

- a) *Įkraukite naudodami tik gamintojo nurodytą įkroviklį.* Vieno tipo akumuliatoriui tinkantis įkroviklis, naudojamas kitam akumuliatoriui įkrauti, gali sukelti gaisro pavojų.
- b) *Elektrinius įrankius naudokite tik su specialiai jiems skirtais akumuliatoriais.* Naudojant kitus akumuliatorius, galima susižeisti arba sukelti gaisrą.

- c) *Kai akumuliatorius nenaudojamas, laikykite jį atokiai nuo kitų metalinių daiktų, pvz., svarsželių, monetų, raktų, vinių, sraigčių ir kitų mažų metalinių daiktų, dėl kurių gali kilti trumpasis jungimas tarp kontaktų.* Sulietę akumuliatoriaus kontaktus galite nusidiegti arba sukelti gaisrą.
- d) *Netinkamai naudojant, iš akumuliatoriaus gali ištekėti skystis; venkite sąlyčio su juo. Jei sąlytis atsitiktinai įvyko, gausiai nuplaukite vandeniu. Jei skystis pateko į akis, papildomai kreipkitės į gydytoją.* Iš akumuliatoriaus ištekėjęs skystis gali sudirginti arba nudeginti.
- e) *Nenaudokite pažeisto arba modifikuoto akumuliatoriaus arba įrankio.* Pažeisti arba modifikuoti akumuliatoriai gali veikti neprognozuojamai ir gali kilti gaisras, sprongimas arba jūs galite susižaloti.
- f) *Saugokite akumuliatorių ir įrankį nuo ugnies ir aukštos temperatūros.* Patekęs į gaisrą arba įkaitęs iki aukštesnės nei 130 °C temperatūros, gaminyje gali sprogti.
- g) *Laikykitės visų įkrovimo instrukcijų ir neįkraukite akumuliatoriaus arba įrankio, jei aplinkos temperatūra nepatenka į instrukcijoje nurodytą diapazoną.* Įkraunant netinkamai arba kitoje nei nurodyta temperatūroje, akumuliatorius gali būti sugadintas, be to, padidės gaisro pavojus.

6) Priežiūra

- a) *Jūsų elektrinio įrankio priežiūros darbus turi atlikti tik kvalifikuotas remonto specialistas, naudodamas tik identiškas atsargines dalis.* Taip užtikrinsite saugų elektrinio įrankio veikimą.
- b) *Niekada nevykdykite pažeistų akumuliatorių priežiūros procedūrų.* Akumuliatorių priežiūros darbus leidžiama vykdyti tik gamintojui arba įgaliotiems serviso centrams.

SVARBIOS SAUGOS INSTRUKCIJOS

⚠️ ĮSPĖJIMAS! Kaip sumažinti pavojų susižaloti:

- Prieš pradėdami naudoti šį įrenginį, būtina perskaityti ir išsiaiškinti visas saugos instrukcijas bei kitą šiame vadove pateikiamą informaciją.
- Saugokite šias instrukcijas ir reguliariai pasiskaitykite.

⚠️ ĮSPĖJIMAS! Naudojant elektrinius sodo ir daržo prietaisus, reikia laikytis būtinųjų saugos atsargumo priemonių (įskaitant toliau nurodytas), kad sumažintumėte gaisro, elektros šoko ir sužalojimo pavojų.

1. **Venkite pavojingos aplinkos** – nenaudokite prietaisų drėgnoje ar šlapioje vietoje.
2. **Nenaudokite lyjant lietui.**
3. **Pasirūpinkite, kad vaikai būtų atokiau** – visi lankytojai turi laikytis atstumo iki darbo vietos.
4. **Tinkamai apsirenkite** – nedėvėkite laisvų drabužių arba papuošalų. Juos gali įtraukti judančios dalys. Dirbant lauke, rekomenduojama mūvėti gumines pirštines ir tinkama avalynę.

Dėvėkite apsauginius galvos dangalus, po kuriais galima būtų paslėpti ilgus plaukus.

5. **Naudokite apsauginius akinius** – dirbdami dulkėtoje aplinkoje, būtina naudokite veido arba dulkių kaukę.
6. **Naudokite tinkamą prietaisą** – prietaisu neatlikite užduočių, kurioms jis neskirtas.
7. **Imdami arba laikydami prietaisą, neimkite už atidengtu peilių arba pjovimo kraštų.**
8. **Nestumkite prietaiso per jėgą** – jis veiks geriau ir sumažės tikimybė susižaloti, jei prietaisas veiks projektoje sparta.
9. **Nesiekite per toli** – visada stovėkite tvirtai ir palaikykite pusiausvyrą.
10. **Būkite budrūs** – stebėkite, ką darote. Vadovaukitės sveika nuovoka. Nedirbkite prietaisu pavargę.
11. **Atjunkite prietaisą – išimkite akumuliatorių, jei ketinate prietaiso nenaudoti, atlikite jo priežiūros darbus ar keisti priedus, pvz., peilius ir pan.**
12. **Sandėliuokite nenaudojamus prietaisus patalpoje** – nenaudojamus prietaisus reikia sandėliuoti sausoje patalpoje – aukšta ir užrakinamoje vietoje, kad nepasiektų vaikai.
13. **Prižiūrėkite prietaisą** – pasirūpinkite, kad pjovimo kraštas būtų aštrus ir švarus. Taip užtikrinsite geriausią našumą ir tepti ir keisti priedus. Reguliariai tikrinkite prietaiso maitinimo šaltinį. Jei pastebėtumėte jo pažeidimų, nugabenkite remontui į įgaliotąjį serviso centrą. Rankenos turi būti sausos, švarios, nealyvuotos ir netepaluotos.
14. **Patikrinkite apgadintas dalis** – prieš tęsdami prietaiso eksploataciją, atidžiai patikrinkite apsaugą arba kitą pažeistą dalį, siekdami išsiaiškinti, ar ji veikia tinkamai ir atlieka reikiamas funkcijas. Patikrinkite, ir tinkamai sulgyjuotos judamosios dalys. Pažiūrėkite, ar jos nestrinda, nelūžo, tinkamai sumontuotos ir ar nėra kitų aplinkybių, galinčių trikdyti jų veikimą. Apsaugai ar kitos pažeistos dalys turi būti tinkamai suremontuotos arba pakeistos įgaliotajame serviso centre, nebent šiame vadove nurodyta kitaip.

IŠSAUGOKITE ŠIAS INSTRUKCIJAS



ĮSPĖJIMAS – **nedirbkite šalia antžeminių elektros linijų.** Įrenginys neužtikrina apsaugos nuo elektros šoko, palietus antžemines elektros linijas. Peržvelkite vietines taisykles dėl saugaus atstumo iki antžeminių elektros linijų ir, prieš pradėdami dirbti teleskopiniu šakų genėtuvu, užtikrinkite darbinės padėties saugą.

- **Laikykite visas kūno dalis atokiai nuo pjūklo grandinės. Netraukite nupjautų medžiagų ir nelaikykite medžiagų, kurias reikia pjauti, kai peiliai juda. Prieš šalindami strigtis, būtinai išjunkite įrenginį. Išjungus įrankį, peiliai nustoja judėti.** Akimirka nukreipus dėmesį, dirbant su teleskopiniu šakų genėtuvu, galima sunkiai susižaloti.
- **Neškite teleskopinį šakų genėtuvą už rankenos, pjūklo grandinei stovint vietoje.** Prieš transportuojant teleskopinį šakų genėtuvą arba padedant jį sandėliuoti, būtina sumontuoti pjūklo grandinės dangtį. Tinkamai tvarkydami teleskopinį šakų genėtuvą, sumažinsite susižeidimo į pjūklo grandinę pavojų.

- **Laikykite elektrinį įrankį tik už izoliuotų, suimti skirtų paviršių, nes peiliai gali paliesti paslėptus laidus.** Pjūklo grandinei prisilietus prie laido, kuriuo teka elektros srovė, operatorius gali gauti elektros šoką nuo neizoliuotų metalinių įrankio dalių.
- **Nenaudokite teleskopinio šakų genėtuvo prastu oru, ypač – perkūnijos metu.** Tai padidina pavojų patirti žaibo iškvopą.
- **Dirbdami su teleskopiniu šakų genėtuvu, būtinai laikykite įrankį dviem rankomis.** Laikykite teleskopinį šakų genėtuvą abiem rankomis, kad neprarastumėte įrankio kontrolės.

Jei dirbant reikia laikyti teleskopinį šakų genėtuvą virš galvos, būtinai užsidėkite šalną. Krintančios nuopjovos gali sunkiai sužaloti.

SPECIFINĖS SAUGOS TAISYKLĖS



ĮSPĖJIMAS! Kai kuriose dulkėse yra chemikalų, kurie, kaip žinoma Kalifornijos valstijoje, sukelia vėžį, gimstamumo defektus bei daro kitokią žalą reprodukcijai. Kai kurių šių chemikalų pavyzdžiai:

- trąšose esantys junginiai;
- insekticiduose, herbiciduose ir pesticiduose esantys junginiai;
- arsenas ir chromas iš chemiškai apdorotos medienos.

Norėdami sumažinti sąveiką su šiais chemikalais, naudokite patvirtintas saugos priemones, pvz., dulkių kaukes, kurios specialiai sukurtos tam, kad filtruotų mikroskopines daleles.

- **Venkite ilgalaikio sąlyčio su dulkėmis, sukeltomis šlifavimo, pjovimo, gręžimo ir kitų darbų metu. Dėvėkite apsauginę aprangą ir nuplaukite paveiktas vietas muilu ir vandeniu.** Jei dulksės pateks į burną, akis ar nuguls ant odos, gali įsiskverbti kenksmingi chemikalai.



ĮSPĖJIMAS! Naudojant šį įrankį gali būti generuojamos ir (arba) paskleidžiamos dulkės, jos gali sukelti sunkių ir ilgalaikių kvėpavimo takų ar kitokių pažeidimų. Visada naudokite patvirtintas kvėpavimo apsaugos priemones, tinkamas apsaugoti nuo dulkių poveikio. Nukreipkite daleles nuo savo veido ir kūno.



ATSARGIAI! Darbo metu dėvėkite tinkamas asmenines klausos apsaugos priemones. Atskirais atvejais ir ilgai naudojant įrankį, jo sklaidžiamas triukšmas gali pakentti klausai.

Prieš pradėdami dirbti teleskopiniu šakų genėtuvu

- **Siekdami užtikrinti darbo saugą, prieš pradėdami naudoti teleskopinį šakų genėtuvą būtinai perskaitykite ir išsiaiškinkite visas instrukcijas.** Laikykites visų saugos instrukcijų. Jei bus nesilaikoma šiame vadove pateiktų saugos instrukcijų, gali kilti pavojus sunkiai susižaloti.
- **Žiūrėkite, ką darote.** Vadovaukitės sveika nuovoka. Nedirbkite teleskopiniu šakų genėtuvu pavargę.

- **Teleskopinį šakų genėtuvą naudokite tik medžių šakoms pjauti.** Nenaudokite teleskopinio šakų genėtuvo kitais tikslais nei numatyta. Nepjaukite juo kitų objektų.
- **Su teleskopiniu šakų genėtuvu leidžiama dirbti tik tinkamai parengtiems suaugusiems.** Niekada neleiskite juo naudotis vaikams.
- **Neleiskite vaikams ar neparengtiems asmenims naudotis šiuo įrenginiu.**
- Dirbdami su teleskopiniu šakų genėtuvu, naudokite toliau nurodytą apsauginę įrangą:
 - storas pirštines;
 - apsauginius batus plieniniais priekiais su neslystančiais padais;
 - apsauginius, darbinus akinius arba antveidį;
 - apsauginį šalmą;
 - ausines arba ausų kištukus;
 - veido kaukę ar apsauginę kaukę nuo dulkių (jei dirbate dulkelėje vietoje).
- **Mūvėkite storas ir ilgas kelnes bei avėkite batus.** Nedėvėkite laisvų drabužių, šortų, papuošalų (jokios rūšies) ir nebūkite basi.
- Ilgus plaukus suriškite ir paslėpkite virš pečių linijos, kad jie neįsipainiotų į judančias dalis.
- Prieš pjaudami:
 - užtikrinkite, kad darbo vietoje būtų švaru;
 - atsistokite tvirtai;
 - suplanuokite atsitraukimo nuo krentančių šakų kelią.
- Prieš pjaudami patikrinkite medį. Palikite pakankamai erdvės šakoms ant žemės laisvai kristi.
- Teleskopiniu šakų genėtuvu nepjaukite sodinukų.

Darbas teleskopiniu šakų genėtuvu

⚠️ PAVOJUS! Siekdami sumažinti elektros šoko pavojų, nedirbkite ant šlapio pagrindo. Saugokite nuo lietaus Sandėliuokite patalpoje.

⚠️ PAVOJUS! Venkite netyčinio paleidimo – kai įdėtas akumulatorius, nešdami prietaisą nelaikykite piršto ant jungiklio. Prieš dėdami akumulatorių, būtinai išjunkite įrenginį.

- Būkite budrūs. Dirbdami su įrenginiu, vadovaukitės sveika nuovoka.
- Užtikrinkite darbo vietos švarą. Netvarkingose vietose kyla pavojus susižaloti.
- Baigę pjauti arba prieš palikdami teleskopinį šakų genėtuvą be priežiūros, būtinai išimkite akumulatorių.
- Pasirūpinkite, kad vaikai, gyvūnai ir pašaliniai laikytųsi bent 15 m atstumu nuo teleskopinio šakų genėtuvo. Darbo vietoje turi būti tik teleskopinio šakų genėtuvo naudotojas.
- Teleskopiniu šakų genėtuvu nepjaukite pačių medžių.
- Imdami arba laikydami teleskopinį šakų genėtuvą, neimkite už atidengtos pjūklo grandinės.
- Tvirtai suimkite teleskopinį šakų genėtuvą: viena ranka laikykite už koto, kita – už rankenos.
- Nelaikykite piršto ant gaiduko, kol nebūsėte pasirengę pjauti.

- Prieš paleisdami teleskopinį šakų genėtuvą, užtikrinkite, kad grandinė nieko nelieštų.
- Veikiant teleskopiniam šakų genėtuvui, laikykite visas kūno dalis atokiai nuo grandinės.
- Pjaudami pernelyg nespauskite teleskopinio šakų genėtuvo. Spauskite nesmarkiai. Darbą atliksite geriau ir saugiau tokiu tempu, kokiam įrenginys suprojektuotas.
- Teleskopinį šakų genėtuvą iš vienos vietos į kitą perneškite:
 - su išimtu akumulatoriumi;
 - laikydami pirštą atokiai nuo gaiduko;
 - laikydami vamzdį už svorio centro taško ir
 - kreipiamąjį juostą ir grandinę nukreipę atgal ir su prijungtu dėklu.
- Teleskopiniu šakų genėtuvu nepjaukite krūmų ir sodinukų. Liauni stiebai gali įstrigti grandinėje ir įrenginys gali juos staigiai trūkteleli į jus. Be to, tokiu būdu galite prarasti pusiausvyrą.
- Nedirbkite esant prastam apšvietimui.
- Stovėkite tvirtai ir išlaikykite pusiausvyrą. Nesiekite per toli. Siekiant per toli, galima prarasti pusiausvyrą ar paliesti karštus paviršius.
- Laikykite visas kūno dalis atokiai nuo visų judančių dalių.
- Jokių būdu nenaudokite jokių papildomų įtaisų ar priedų, kurie nebuvo pateikti su šiuo gaminiu arba vadove nebuvo identifikuoti kaip tinkami naudoti su juo.
- Kiekvieną kartą prieš naudodami, taip pat – numetę ar kitaip sutrenkę patikrinkite teleskopinį šakų genėtuvą. Įsitinkite, kad jame neatsirado akivaizdžių defektų ar pažeidimų.

Nedirbkite teleskopiniu šakų genėtuvu:

- alkoholio, vaistų ar narkotikų poveikyje;
- lyjant ar drėgnose (šlapiose) vietose;
- šalia liepsniųjų skysčių ar dujų;
- jei teleskopinis šakų genėtuvas apgadintas, blogai sureguliuotas, nevisiškai ar netvirtai surinktas;
- jei gaiduku nepavyksta įjungti ar išjungti teleskopinio šakų genėtuvo. Atleidus gaiduką, grandinė turi nustoti judėti. Sugedusį jungiklį reikia pakeisti įgaliotajame serviso centre. Žr. skirsnį **Priedai**, kurį rasite skyriuje **Techninė priežiūra**;
- skubėdami;
- įlipę į medį ar užlipę ant kopėčių;
- užlipę mašinų strėlių, kaušų ar platformų;
- vėjuotu oru ar audros metu.

BENDROSIOS SAUGOS TAISYKLĖS

⚠️ PAVOJUS! Elektros šoko pavojus. Palietus elektros linijas, galima rimtai susižaloti arba netgi žūti nuo elektros srovės. Niekada nedirbkite šalia jokių elektros šaltinių, laidų ar elektros linijų.

⚠️ ĮSPĖJIMAS! Siekdami dirbti saugiai, perskaitykite ir išsiaiškinkite savininko vadovą. Siekdami apsaugoti nuo krentančių nuolaužų, dėvėkite antveidį (ir (arba) apsauginius akinius) ir šalmą. Pasirūpinkite, kad darbo vietoje būtų švaru. Suplanuokite atsitraukimo kelią ir stebėkite šakas, kad spėtumėte išvengti krentančių šakų ir

nuolaūžų. Dirbdami su pjūkle, pasirūpinkite, kad pašaliniai stovėty bent 15 m atstumu. Siekdami sumažinti elektros šoko pavojų, nedirbkite ant šlapio pagrindo. Saugokite nuo lietaus Sandėliuokite patalpoje.

- Siekdami apsaugoti nuo krentančių šakų, nestovėkite tiesiai po pjaunama šaka. Šio įrenginio nederėtų laikyti didesniu nei 60° kampu nuo žemės lygio.
- Rankenos turi būti sausas, švarios ir nealyvuotos.
- Prieš jungdami įrenginį, įsitikinkite, kad grandinė neličia jokio objekto.
- Prieš padėdami įrenginį ant žemės, įsitikinkite, kad pjovimo grandinė visiškai sustoję.

Priežiūra

- Įrankio priežiūrą privalo atlikti tik kvalifikuoti remonto specialistai. Remontas arba techninė priežiūra, kurią atlieka nequalifikuoti asmenys, gali tapti susižalojimo priežastimi. Žr. šio vadovo skyrių **Techninė priežiūra**.
- Vykdydami įrankio priežiūros darbus, naudokite tik originalias atsargines dalis. Vadovaukitės šio naudotojo vadovo skyriuje **Techninė priežiūra** pateiktais nurodymais. Naudojant neleistinas dalis arba nesilaikant techninės priežiūros nurodymų, gali kilti pavojus gauti elektros šoką arba susižaloti.

Apsauga nuo atatranks



ĮSPĖJIMAS! Atatranka gali įvykti, kai kreipiamosios juostos priekinė dalis ar galiukas paliečia objektą arba pjaunamas medinis ruošinys užsidaro ir suspaudžia įpjovoje pjūklo grandinę. Galiuko sąlyčio metu atskirais atvejais gali įvykti itin staigi atvirkštinė reakcija ir kreipiamoji juosta gali būti atmetama aukštyn ir atgal link operatoriaus. Suspaudus pjūklo grandinę išilgai kreipiamosios juostos viršutinės dalies, kreipiamoji juosta gali būti staigiai pastumta atgal link operatoriaus. Įvykus bet kuriai iš šių reakcijų, galite prarasti pjūklo kontrolę ir rimtai susižaloti.



Siekdami maksimaliai sumažinti atatranką, imkitės toliau nurodytų atsargumo priemonių.

- Tvirtai suimkite teleskopinį šakų genėtuvą. Veikiant įrenginiui, tvirtai laikykite pjūklą abiem rankomis. Laikykite tvirtai, nykščiais ir pirštais apimdami pjūklo rankeną bei vamzdį.
- Nesiekite per toli.
- Visuomet stovėkite tvirtai ir išlaikykite pusiausvyrą.
- Pasirūpinkite, kad kreipiamosios juostos snapelis neliestų rąsto, šakos, žemės ar kitos kliūtis.
- Nekelkite teleskopinio šakų genėtuvo pjūklo rankenos virš pečių lygio.
- Naudokite atatranks pavojų mažinančius įtaisus, pavyzdžiui, mažesnės atatranks grandinę, grandinės stabdymo sistemą ar specialias kreipiamąsias juostas.
- Naudokite tik gamintojo nurodytas arba lygiavertes atsargines juostas ir grandines.
- Neleiskite judančiai grandinei kreipiamosios juostos gale paliesti jokių objektų.
- Darbo vietoje neturi būti jokių kliūčių, pvz., kitų medžių, šakų, akmenų, tvorų, kelmų ir pan. Pašalinkite visas kliūtis, į kurias

gali atsitrengti pjūklo grandinė, pjaunant konkretų rąstą ar šaką.

- Pjovimo grandinė turi būti aštri ir tinkamai įtempta. Laisva ar atšipusi grandinė gali padidinti atatranks tikimybę. Reguliariai tikrinkite įtempį (kai variklis išjungtas ir išimtas akumulatorius).
- Pradėkite pjauti tik grandinei įsisukus iki maksimalių apskukų. Jei grandinė juda mažesnėmis apskukomis, didėja atatranks tikimybė.
- Vienu metu pjaukite tik vieną šaką.
- Kišdami įrenginį į ankstesnį pjūvį, būkite labai atsargūs. Prieš tęsdami pjūvį, prispauskite dantytuosius bamperius prie medžio ir leiskite grandinei visiškai įsisukti.
- Nedarykite įleidžiamųjų arba gręžiamųjų pjūvių.
- Saugokitės judančių šakų ir kitų jėgų, dėl kurių įpjova galėtų užsidaryti ir suspausti grandinę arba užkristi ant jos.

Apsaugos nuo atatranks funkcijos



ĮSPĖJIMAS! Toliau nurodytos teleskopinio šakų genėtuvo funkcijos naudojamos atatranks pavojui sumažinti, tačiau jos negali visiškai eliminuoti šios pavojingos reakcijos. Nepasikliaukite tik teleskopinio šakų genėtuvo įtaisytais saugos įtaisais. Siekdami išvengti atatranks ir kitų jėgų, galinčių sunkiai sužaloti, turite laikytis visų saugos atsargumo priemonių, nurodymų ir atlikti visus šiame vadove nurodytus techninės priežiūros darbus.

- **Sumažintos atatranks kreipiamoji juosta** yra su mažesnio spindulio galiuku, sumažinančiu pavojingą atatranks sritį ant juostos galiuko. Atlikus bandymus pagal elektrinių grandinių pjūklų saugos reikalavimus nustatyta, kad sumažintos atatranks kreipiamoji juosta smarkiai apriboja atatranks atvejų skaičių ir jos intensyvumą.
- **Sumažintos atatranks grandinė** yra su kontūrinio gylio matuokliu ir apsaugine grandimi, kuri nukreipia atatranks jėgą ir leidžia dantukams palaipsniui skverbtis į medieną. Sumažintos atatranks grandinė – tai grandinė, atitinkanti atatranks reikalavimus bandant su pakankamu skaičiumi grandinių pjūklų.

Teleskopinių šakų genėtuvų pavadinimai ir terminai

- **Pavaros žvaigždutė arba žvaigždutė** – dantytoji dalis, varanti pjūklo grandinę.
- **Kreipiamoji juosta** – vientisa atraminė dalis, ant kurios montuojama ir kuria juda pjūklo grandinė.
- **Kreipiamosios juostos dėklas** – gaubtas, dedamas ant kreipiamosios juostos ir neleidžiantis paliesti nenaudojamo pjūklo dantukų.
- **Atatranka** – kreipiamosios juostos judesys atgal, aukštyn arba abiem kryptimis, kai pjūklo grandinė šalia kreipiamosios juostos viršutinės dalies snapelo prisiliečia prie objekto, pvz., rąsto ar šakos, arba medžiui užspaudus arba sugnybus pjūklo grandinę pjūvyje.
- **Sumažintos atatranks grandinė** – grandinė, atitinkanti apsaugos nuo atatranks reikalavimus. (Išbandyta su reikiamu kiekiu grandinių pjūklų.)

- **Sumažintos atatranks kreipiamoji juosta** – kreipiamoji juosta, labai sumažinanti atatrangą.
- **Atsarginė pjūklų grandinė** – grandinė, atitinkanti apsaugos nuo atatranks reikalavimus bandant su konkrečiais grandininiais pjūklais. Ji gali neatitikti reikalavimų naudojant su kitais pjūklais.
- **Pjūklų grandinė** – grandinės kilpa su pjovimo dantukais, pjaunančiais medieną. Ji varoma variklio ir sumontuota ant kreipiamosios juostos.
- **Dantytasis bamperis (dantis)** – dantis arba juosta su dantimis, skirta naudoti genėjant šakas, kad būtų galima pasukti pjūklą ir išlaikyti padėtį pjovimo metu.
- **Jungiklis – įtaisais**, kuris įjungtas sujungia arba nutraukia grandininio pjūklų variklio elektros grandinę.
- **Jungiklio užraktas** – judamasis stabdiklis, neleidžiantis netyčia įjungti jungiklio, kol nesužadinas rakinio būdu.
- **Genėjimas** – medžio šakų pjovimas.
- **Apatinė įpjova** – aukštyn atlikta įpjova, daroma iš rąsto arba šakos apačios. Ji daroma laikant įrenginį įprastoje pjovimo padėtyje ir pjaunant kreipiamosios juostos viršutine dalimi.

Sandėliavimas

1. **Sandėliuokite patalpoje.** Geriausia vieta sandėliuoti – vėsi ir sausa, atokiai nuo tiesioginės saulės šviesos, didelės kaitros ar šalčio ir nepasiekiamo vaikams.
2. **Baigę darbą, būtinai vėl sumažinkite grandinės įtempį. Vėsdama grandinė traukiasi.** Jei nesumažinsite įtempio, gali būti apgadintas pjūklas.

Liekamieji pavojai

Nepaisant atitinkamų saugos nurodymų pritaikymo ir saugos priemonių naudojimo, tam tikrų liekamųjų pavojų išvengti neįmanoma. Kyla šie pavojai:

- klausos pablogėjimas;
- pavojus susižeisti dėl svaidomų dalelių;
- pavojus nusideginti, nes darbo metu priedai labai įkaista;
- pavojus susižaloti ilgai naudojant įrankį.

IŠSAUGOKITE ŠIAS INSTRUKCIJAS

Įkrovikliai

„DEWALT“ įkroviklių reguliuoti nereikia, jie sukurti taip, kad juos naudoti būtų kaip įmanoma paprasčiau.

Elektros sauga

Elektrinis variklis skirtas tik vieno dydžio įtampai. Visuomet patikrinkite, ar akumulatoriaus įtampa atitinka įtampą, nurodytą duomenų lentelėje. Visuomet patikrinkite, ar jūsų įkroviklio įtampa atitinka jūsų maitinimo tinklo įtampą.

Šis „DEWALT“ įkroviklis turi dvigubą izoliaciją, atitinkančią standartą EN EN60335, todėl žemimo laidas nebūtinas.

Jei būtų pažeistas maitinimo kabelis, jį reikia pakeisti specialiai paruoštu kabeliu, kurį galima įsigyti „DEWALT“ servise.

Maitinimo kištuko keitimas (tik Jungtinei Karalystei ir Airijai)

Jei reikia sumontuoti naują maitinimo kištuką:

- Saugiai išmeskite seną kištuką.
- Rudą laidą prijunkite prie kištuko srovės įvado.
- Mėlyną laidą prijunkite prie neutralaus kontakto.



ĮSPĖJIMAS! Prie žemimo kontakto nieko jungti nereikia.

Vadovaukitės montavimo instrukcijomis, pateikiamomis su aukštos kokybės kištukais. Rekomenduojamas saugiklis: 3 A.

Ilginio kabelio naudojimas

Ilginio kabelį reikėtų naudoti tik tada, kai tai būtina. Prireikus ilginimo kabelio, naudokite tik sertifikuotą ilginimo kabelį, kurio galia atitiktų šio įrankio galią (žr. **Techniniai duomenys**). Minimalus laidininko skerspjuvio plotas – 1 mm²; maksimalus ilgis – 30 m.

Jei naudojate kabelio ritę, visuomet iki galo išvyniokite kabelį.

Svarbios saugos taisyklės naudojant visus akumuliatorių įkroviklius

IŠSAUGOKITE ŠIAS INSTRUKCIJAS. Šiame vadove pateikiamos svarbios darančių akumuliatorių įkroviklių saugos ir naudojimo instrukcijos (žr. skyrių **Techniniai duomenys**).

- Prieš pradėdami naudoti įkroviklį, perskaitykite visus nurodymus ir ant įkroviklio, akumulatoriaus bei gaminio, kuriame naudojamas akumulatorius, pažymėtus įspėjimus ir ženklus.



ĮSPĖJIMAS! Elektros šoko pavojus. Saugokite įkroviklį, kad jį jo vidų nepakliūtų vandens. Kitaip galite gauti elektros šoką.



ĮSPĖJIMAS! Rekomenduojame naudoti apsauginį srovės nuotekio įtaisą, kurio liekamosios srovės stipris neviršytų 30 mA.



ATSARGIAI! Pavojus nusideginti. Norėdami sumažinti sužeidimo pavojų, kraukite tik „DEWALT“ daugkartinio naudojimo akumulatorius. Kitų tipų akumulatoriai gali trūkti ir sužeisti jus bei padaryti žalos turtui.





ATSARGIAI! Prižiūrėkite vaikus, kad jie nežaistų su šiuo prietaisu.

PRANEŠIMAS. Tam tikromis sąlygomis, kai įkroviklis įjungtas į maitinimo tinklą, kokia nors pašalinė medžiaga gali trumpuoju jungimu sujungti neapsaugotus, įkroviklio viduje esančius įkrovimo kontaktus. Reikėtų saugoti, kad pro įkroviklio angas į jo vidų nepatektų pašalinių medžiagų, pavyzdžiui, plieno drožlių, aliuminio folijos ar kitų susikaupusių metalo dalelių. Kai lizde nėra akumulatoriaus, būtinai atjunkite įkroviklį nuo elektros tinklo. Prieš valydami atjunkite įkroviklį nuo maitinimo tinklo.

- **NEBANDYKITE įkrauti akumuliatorių kitais įkrovikliais nei nurodyti šiame vadove.** Įkroviklis ir akumulatorius specialiai pagaminti veikti kartu.
- **Šie įkrovikliai nėra skirti naudoti jokiais kitais tikslais, tik „DEWALT“ akumulatoriams įkrauti.** Naudojant bet kokiais kitais tikslais, gali kilti gaisro, elektros šoko pavojus arba pavojus žūti nuo elektros srovės.

- **Saugokite įkroviklį nuo lietaus ir sniego.**
- **Atjungdami įkroviklį nuo maitinimo lizdo, traukite už kištuko, o ne už kabelio.** Taip sumažės pavojus pažeisti maitinimo kištuką ir kabelį.
- **Pasirūpinkite, kad kabelis būtų nutiestas taip, kad ant jo niekas neužliptų, už jo neužkliūtų ar kitaip jo nesugadintų ir nenutemptų.**
- **Nenaudokite ilginimo kabelio, nebent tai būtina.** Naudojant netinkamą ilginimo kabelį, gali kilti gaisro, elektros šoko pavojus arba pavojus žūti nuo elektros srovės.
- **Ant įkroviklio nedėkite jokių daiktų ir nedėkite įkroviklio ant minkšto pagrindo, kad nebūtų uždegtos jo ventiliacijos angos ir įrenginio vidus pernelyg neįkaistų.** Įkroviklį padėkite atokiai nuo bet kokio šilumos šaltinio. Įkroviklis aušinamas pro korpuso viršuje ir apačioje esančias ventiliacijos angas.
- **Nenaudokite įkroviklio su pažeistu kabeliu ar elektros kištuku – juos būtina nedelsiant pakeisti.**
- **Nenaudokite įkroviklio, jei jis buvo stipriai sutrenktas, numestas arba kitaip apgadintas.** Nugabenkite jį į įgaliotąjį serviso centrą.
- **Neardykite įkroviklio. Prireikus atlikti jo priežiūros ar remonto darbus, nugabenkite jį įgaliotąjį serviso centrą.** Netinkamai surinkus gali kilti gaisro, elektros šoko pavojus arba pavojus žūti nuo elektros srovės.
- **Jeį pažeidėte maitinimo kabelį, pasirūpinkite, kad jį nedelsiant pakeistų gamintojas, jo priežiūros agentas arba analogiškos kvalifikacijos specialistas, kad išvengtumėte pavojaus.**
- **Prieš pradėdami valyti atjunkite įkroviklį nuo maitinimo lizdo. Taip sumažės elektros šoko pavojus.** Išėmus akumuliatorių, šis pavojus nesumažės.
- **NEKADA** nebandykite kartu sujungti dviejų įkroviklių.
- **Įkroviklis suprojektuotas jungti į standartinį 230 V buitinį maitinimo lizdą. Nebandykite jo naudoti su jokios kitos įtampos tinklu.** Tai netaikoma automobiliui įkrovikliui.







Akumuliatoriaus įkrovimas (B pav.)

1. Prieš įdėdami akumuliatorių, prijunkite įkroviklį prie tinkamo maitinimo lizdo.
2. Įdėkite akumuliatorių  į įkroviklį. Užtikrinkite, kad akumuliatorius būtų iki galo įstatytas į įkroviklį. Mirksinti raudona (įkrovimo) lemputė informuoja, kad pradėta įkrauti.
3. Įkrovimas bus baigtas, kai ši raudona lemputė ŠVIES nuolat. Tada akumuliatorius būna visiškai įkrautas, jį galima tuoj pat naudoti arba palikti įkroviklyje. Norėdami išimti akumuliatorių iš įkroviklio, paspauskite ant akumuliatoriaus esantį atleidimo mygtuką  **24**.

PASTABA. Norėdami užtikrinti maksimalų ličio jonų akumuliatoriaus našumą ir eksploataciją, prieš naudodami akumuliatorių pirmą kartą, visiškai jį įkraukite.

Įkroviklio naudojimas

Žr. toliau pateiktus indikatorius, kuriais apibūdinama akumuliatoriaus įkrovimo būseną.

Įkrovimo indikatoriai	
	Įkrovimas 
	Visiškai įkrautas 
	Karšto / šalto akumuliatoriaus delsa* 

*Tuo metu raudona lemputė tebedirksės, tačiau geltona indikatorius lemputė ims šviesti nepertraukiamai. Akumuliatoriui pasiekus tinkamą temperatūrą, geltona lemputė užges ir įkroviklis pratęs įkrovimo procedūrą.

Derantis įkroviklis sugedusio akumuliatoriaus neįkrauna. Įkroviklis informuoja apie defektinį akumuliatorių, neįjungdamas lemputės.

PASTABA. Tai gali reikšti ir įkroviklio gedimą.

Jeigu įkroviklis rodo gedimą, atiduokite įkroviklį ir akumuliatorių į įgaliotąjį serviso centrą, kad jie būtų patikrinti.

Karšto / šalto akumuliatoriaus delsa

Jeį įkroviklis aptinka, kad akumuliatorius per karštas arba per šaltas, automatiškai įsijungia karšto / šalto akumuliatoriaus delsos režimas, t. y. įkrovimas atidedamas, kol akumuliatoriaus temperatūra vėl tampa tinkama. Po to įkroviklis automatiškai įjungia akumuliatoriaus įkrovimo režimą. Ši savybė užtikrina maksimalią akumuliatoriaus eksploataciją.

Šaltas akumuliatorius bus įkraunamas lėčiau nei šiltas.

Akumuliatorius bus lėčiau įkraunamas per visą įkrovimo ciklą ir nepasiek maksimalios įkrovimo spartos net ir sušilęs.

Įkroviklyje DCB118 įrengtas vidinis ventiliatorius, skirtas akumuliatoriui aušinti. Ventiliatorius automatiškai įsijungia, kai tik akumuliatorių prireikia aušinti. Niekada nenaudokite įkroviklio, jei ventiliatorius tinkamai neveikia arba jei užkims tos ventiliacijos angos. Saugokite įkroviklį, kad jį jo vidų nepatektų jokių pašalinių daiktų.

Elektroninė apsaugos sistema

XR ličio jonų įrankiai turi elektroninę apsaugos sistemą, kuri saugo akumuliatorių nuo perkrovos, perkaitimo ir visiško iškrovimo.

Suveikus elektroninei apsaugos sistemai, įrankis automatiškai išsijungia. Taip nutikus, įdėkite ličio jonų akumuliatorių į įkroviklį ir visiškai jį įkraukite.

Montavimas ant sienos

Šie įkrovikliai skirti montuoti ant sienos arba statyti ant stalo ar darbastalio. Montuodami ant sienos, įkroviklį įrenkite pakankamai arti maitinimo lizdo, atokiai nuo kampų ar kitų kliūčių, kurios galėtų trukdyti laisvai cirkuliuoti orui. Panaudodami įkroviklio galinę pusę kaip šabloną, nustatykite montavimo ant sienos sraigčių vietas. Tvirtai pritvirtinkite įkroviklį, naudodami bent 25,4 mm ilgio sraigtus 7–9 mm skersmens galvutėmis, skirtus sieninėms plokštėms montuoti (įsigykite jų atskirai). Juos įsukite į medieną, palikdami maždaug 5,5 mm sraigto dalį neįsuktą. Sulygiuokite įkroviklio galinės dalies angas su kyšančiais sraigčių galais ir iki galo įsukite juos į angas.

Įkroviklio valymo instrukcijos



ĮSPĖJIMAS! Elektros šoko pavojus. Prieš pradėdami valyti atjunkite įkroviklį nuo kintamosios srovės lizdo.

Purvą ir tepalą nuo įkroviklio paviršiaus galima nuvalyti šluoste arba minkštu nemetaliniu šepetėliu. Nenaudokite vandens arba kokių nors kitokių valymo tirpalų. Saugokite įrankį nuo bet kokių skysčių; niekada nepamarkinkite jokios šio įrankio dalies į skystį.

Akumulatoriai

Svarbios saugos instrukcijos visiems akumulatoriams

Užsakydami akumuliatorių keitimui, būtinai nurodykite katalogo numerį ir įtampą.

Išėjus akumuliatorių iš pakuotės, jis nebūna visiškai įkrautas. Prieš pradėdami naudoti akumuliatorių ir įkroviklį, perskaitykite toliau pateiktas saugos instrukcijas. Po to atlikite nurodytas įkrovimo procedūras.

PERSKAITYKITE VISAS INSTRUKCIJAS

- **Akumuliatorių neįkraukite ir nenaudokite sprogioje aplinkoje, pvz., kur yra degių skysčių, dujų arba dulkių.** Įdedant arba ištraukiant akumuliatorių iš įkroviklio, dulksės ar garai gali užsidegti.
- **Niekada neikiškite akumuliatoriaus į įkroviklį per jėgą. Jokių būdu nmodifikuokite akumuliatoriaus, norėdami, kad jis tilptų į nesuderinamą įkroviklį, nes akumuliatorius gali trūkti ir sunkiai jus sužaloti.**
- Akumuliatorius įkraukite tik „DEWALT“ įkrovikliais.
- **NETAŠKYKITE** ir nenardinkite į vandenį ar kitą skystį.
- **Įrankio ir akumuliatoriaus negalima laikyti ar naudoti ten, kur aplinkos temperatūra gali pasiekti ar viršyti 40 °C (104 °F) (pvz., vasarą lauko pašiušė ar metaliniuose pastatuose).**
- **Nedeginkite akumuliatoriaus net tada, kai jis yra smarkiai sugadintas ar visiškai nusidėvėjęs.** Ugnyje akumuliatorius gali sprogti. Deginant ličio jonų akumuliatorius, išsiskiria nuodingų dūmų ir medžiagų.
- **Jei akumuliatoriaus skysčio patektų ant odos, nedelsdami nuplaukite tą vietą švelniu muiliniu vandeniu.** Jei akumuliatoriaus skysčio patektų į akis, skalaukite atmerktas akis bent 15 minučių arba tol, kol nebejausite dirginimo. Jei prireiktų kreiptis pagalbos į gydytoją, žinokite, kad akumuliatoriaus elektrolitas sudarytas iš skystų organinių karbonatų ir ličio druskų mišinio.
- **Atidarius akumuliatoriaus skyrius, juose esanti medžiaga gali sudirginti kvėpavimo takus.** Išeikite į gryną orą. Jei simptomai neišnyktų, kreipkitės į gydytoją.



ĮSPĖJIMAS! Pavojus nusidėginti. Akumuliatoriaus skystis yra liepsnus ir patekus kibirkščiai arba paveiktas ugnimi gali užsidegti.



ĮSPĖJIMAS! Niekada nbandykite atidaryti akumuliatoriaus. Nedėkite akumuliatoriaus į įkroviklį, jei jo korpusas įskilęs ar pažeistas. Neskaldykite, nemėtykite ir negadininkite akumuliatoriaus. Nenaudokite akumuliatoriaus ar įkroviklio, jei jie buvo stipriai sutrenkti,

numesti, pervažiuoti ar pažeisti koku nors kitu būdu (pvz., perverti vinimi, sutrenkti plaktuku, ant jų buvo atsistota ir pan.). Gali įvykti elektros šokas arba galima žūti nuo elektros srovės. Sugadintus akumuliatorius reikia gražinti į serviso centrą, kur jie bus perdirbti.



ĮSPĖJIMAS! Gaisro pavojus. Nesandėliuokite ir neneškite akumuliatoriaus taip, kad metaliniai objektai galėtų prisiliesti prie atvirų akumuliatoriaus kontaktų. Pavyzdžiui, nedėkite akumuliatoriaus į prijuostę, kišenę, įrankių dėžę, gaminių lagaminą, stalčių ir pan., kuriuose yra palaidų vinių, sraigčių, raktų ir kt.



ATSARGIAI! Nenaudojamą įrankį paguldykite ant šono ant lygaus pagrindo, kur už jo niekas neužklius ir kur jis ant nieko nenukris. Kai kuriuos įrankius su dideliais akumuliatoriais galima ant šių pastatyti, tačiau taip stovėdami jie gali būti netyčia nugriauti.

Transportavimas



ĮSPĖJIMAS! Gaisro pavojus. Vežant akumuliatorius, gali kilti gaisras, jei akumuliatoriaus kontaktai būtų netyčia sujungti laidžiosiomis medžiagomis. Veždami akumuliatorius, užtikrinkite, kad akumuliatorių kontaktai būtų apsaugoti ir tinkamai izoliuoti nuo medžiagų, kurios galėtų juos sujungti ir sukelti trumpąjį jungimą. **PASTABA.** Ličio jonų akumuliatorių negalima vežti registruojamame bagaže.

„DEWALT“ ličio jonų akumuliatoriai dera su visomis galiojančiomis gabenimo taisyklėmis, kaip nurodyta pramoniniuose ir teisiniuose standartuose, įskaitant JT rekomendacijas dėl pavojingų prekių gabenimo; Tarptautinės oro transporto asociacijos (IATA) taisyklės dėl pavojingų prekių vežimo; Tarptautinio pavojingų krovinių vežimo jūra kodekso (IMDG) taisyklės ir Europos sutartį dėl pavojingų krovinių tarptautinio vežimo keliais (ADR). Ličio jonų maitinimo elementai ir akumuliatoriai yra išbandyti pagal JT bandymų ir kriterijų vadovo 38.3 punktą, kaip nurodyta JT rekomendacijose dėl pavojingų prekių gabenimo.

Daugeliu atvejų transportuojami „DEWALT“ akumuliatoriai nebus klasifikuojami kaip visiškai reglamentuojamos 9 klasės pavojingos medžiagos. Dažniausiai siuntas reikės deklaruoti kaip 9 klasės gaminius tik tuo atveju, jei gabenamų ličio jonų akumuliatorių energijos rodiklis viršys 100 vatvalandžių (Wh). Ant visų ličio jonų akumuliatorių yra nurodytas vatvalandžių rodiklis. Be to, dėl reglamentavimo sudėtingumo „DEWALT“ nerekomenduoja gabenti atskirų ličio jonų akumuliatorių oro transportu, nesvarbu, kokį vatvalandžių rodiklį jie turi. Visgi įrankius su akumuliatoriais (komplektus) galima gabenti oro transportu, jei akumuliatoriaus vatvalandžių rodiklis neviršija 100 Wh.

Nesvarbu, ar siunta yra visiškai reglamentuojama, ar ne – vežėjas privalo pasidomėti naujausiais galiojančiais reikalavimais dėl pakavimo, ženklavimo / žymėjimo ir dokumentacijos reikalavimų.

Šiame vadovo skyriuje pateikta informacija šio dokumento rengimo metu buvo teisinga ir, mūsų manymu, tiksli. Visgi negalime suteikti nei aiškiai išreikštų, nei numanomų garantijų.

Pirkėjas privalo užtikrinti, kad jo veiksmai nepažeistų galiojančių įstatymų.

FLEXVOLT™ akumuliatorių gabenimas

„DEWALT FLEXVOLT™“ akumuliatorius turi du režimus: **naudojimo ir transportavimo**.

Naudojimo režimas. Kai FLEXVOLT™ akumuliatorius naudojamas atskirai arba yra „DEWALT“ 18 V gaminyje, jis veikia kaip 18 V akumuliatorius. Kai FLEXVOLT™ akumuliatorius yra 54 V arba 108 V (dviejų 54 V įtampos akumuliatorių) gaminyje, jis veikia kaip 54 V akumuliatorius.

Transportavimo režimas. Kai ant FLEXVOLT™ akumuliatoriaus yra sumontuotas dangtelis, jis veikia transportavimo režimu. Išsaugokite dangtelį gabenimui.

Transportavimo režimu elementų juostos akumuliatoriuje yra elektriniu būdu atjungtos viena nuo kitos, todėl 1 didesnės energijos akumuliatorius tampa 3 mažesnės energijos akumuliatoriais. Taip padidinus akumuliatorių kiekį iki 3 mažesnės energijos akumuliatorių, jiems nebetaikomi tie gabenimo reglamentai, kurie yra taikomi didesnės energijos akumuliatoriams.

Pvz., transportavimo energijos rodiklis yra 3 x 36 Wh, o tai reiškia, kad gabenami 3 atskiri 36 vatvalandžių energijos akumuliatoriai. Naudojimo energijos rodiklis yra 108 Wh (1 akumuliatorius).

Naudojimo ir transportavimo etikečių ženklavimo pavyzdys



Sandėliavimo rekomendacijos

1. Geriausia saugojimui vieta turi būti vėsi ir sausa, esanti atokiai nuo tiesioginių saulės spindulių, pernelyg didelės šilumos arba šalčio. Norėdami užtikrinti optimalų veikimą ir eksploataciją, akumuliatorius sandėliuokite kambario temperatūroje.
2. Norėdami, kad akumuliatorius būtų eksploatuojamas kuo ilgiau, jį laikykite vėsioje, sausoje vietoje, visiškai įkrautą ir išimtą iš įkroviklio.

PASTABA. Akumuliatorių negalima sandėliuoti visiškai iškrautų. Prieš naudojimą akumuliatorių reikia įkrauti.

Ant įkroviklio ir akumuliatoriaus esančios etiketės

Kartu su šime vadove naudojamomis piktogramomis gali būti naudojamos ir šios įkroviklių ir akumuliatorių etiketėse esančios piktogramos:



Prieš naudodami perskaitykite naudotojo vadovą.



Įkrovimo trukmė nurodyta skyriuje **Techniniai duomenys**.



Patikrinimui nenaudokite el. srovei laidžių daiktų.



Neįkraukite apgadintų akumuliatorių.



Saugokite nuo vandens.



Pažeistus kabelius nedelsdami pakeiskite naujais.



Įkraukite tik esant 4–40 °C temperatūrai.



Naudokite tik patalpoje.



Utilizuokite akumuliatorių nepakenkdami aplinkai.

LI-ION



„DEWALT“ akumuliatorius įkraukite tik nurodytais „DEWALT“ įkrovikliais. Jei „DEWALT“ įkrovikliais įkrausite ne „DEWALT“ gamybos akumuliatorius, šie gali įtrūkti arba sukelti pavojingų situacijų.



Nedeginkite akumuliatorius.



NAUDOJIMAS (be transportavimo dangtelio). Pavyzdys: Wh rodiklis yra 108 Wh (1 x 108 Wh akumuliatorius).



TRANSPORTAVIMAS (su įtaisytu juostų transportavimo dangteliumi). Pavyzdys: Wh rodiklis yra 3 x 36 Wh (3 akumuliatoriai po 36 Wh).

Akumuliatoriaus tipas

Modelis veikia su 18 voltų akumuliatoriumi.

Galima naudoti šiuos akumuliatorius: DCB181, DCB182, DCB183, DCB183B, DCB184, DCB185, DCB187, DCB189, DCB546, DCB547, DCB548. Daugiau informacijos rasite **Techninių duomenų** skyriuje.

Datos kodo vieta (A pav.)

Datos kodas **14**, kuriame nurodyti ir pagaminimo metai, yra pažymėtas ant korpuso.

Pavyzdys:

2019 XX XX

Pagaminimo metai

Pakuotės turinys

Pakuotėje yra:

- 1 Teleskopinis šakų genėtuvas
- 1 Pečių juosta
- 1 Ličio jonų akumuliatorius (modeliai C1, D1, L1, M1, P1, S1, T1, X1, Y1)
- 2 Ličio jonų akumuliatoriai (modeliai C2, D2, L2, M2, P2, S2, T2, X2, Y2)
- 3 Ličio jonų akumuliatoriai (modeliai C3, D3, L3, M3, P3, S3, T3, X3, Y3)
- 1 Naudotojo vadovas

LIETUVIŲ

PASTABA. Modeliai N pateikiami be akumuliatorių, įkroviklių ir reikmenų dėžių. Modeliai NT pateikiami be akumuliatorių ir įkroviklių. Modeliai B pateikiami su „Bluetooth®“ akumulatoriais.

PASTABA. Žodis „Bluetooth®“ ir logotipai yra registruotieji prekių ženklai, priklausantys „Bluetooth®, SIG, Inc.“. Visus tokius ženklus naudoja pagal licenciją. Kiti prekių ženklai ir prekybiniai pavadinimai priklauso jų atitinkamiems savininkams.

- Patikrinkite, ar gabenimo metu įrankis, jo dalys arba priedai nebuvo sugadinti.
- Prieš naudojimą skirkite laiko atidžiai perskaityti ir išsiaiškinti šį vadovą.

Ant įrankio esantys ženklai

Ant įrankio rasite pavaizduotas šias piktogramas:



Prieš naudodami perskaitykite naudotojo vadovą.



Dėvėkite akių apsaugos priemones.



Dėvėkite ausų apsaugos priemones.



Nepalikite lietuvių lyjant.



Dėvėkite šalną.



Mūvėkite apsaugines pirštines.



Pavojus įsispjauti. Laikykite pirštus atokiai nuo lizdo.



Avėkite apsauginius batus.



Pjūklo grandinės sukimosi kryptis.



Pavojus žūti nuo elektros srovės. Išlaikykite bent 10 m atstumą nuo antžeminių elektros linijų.



Išjunkite įrankį. Prieš pradėdami įrankio techninės priežiūros darbus, išimkite iš jo akumuliatorių.



Garantuotoji garso galia pagal direktyvą 2000/14/EB.



Neleiskite artyn pašalinių asmenų.



Neleiskite artyn pašalinių asmenų.

Aprašymas (A pav.)

ĮSPĖJIMAS! Niekada nemodifikuokite elektrinio įrankio arba kurios nors jo dalies. Kitaip galite patirti turtinę žalą arba susižaloti.

- 1 Rankenos mazgas
- 2 Vidurinis teleskopinis vamzdis
- 3 Pjovimo galvos mazgas
- 4 Gaidukas
- 5 Užrakinimo mygtukas

- 6 Akumulatorius
- 7 Poroloninė suėmimo vieta
- 8 Srieginis vamzdis
- 9 Srieginė įvorė
- 10 Juostos veržiklis
- 11 Žvaigždės dangtis
- 12 Sraigčiai šešiakampiu lizdu galvutėje
- 13 Kreipiamoji juosta
- 14 Pjūklo grandinė
- 15 Dėklas
- 16 Šešiabriaunis raktas
- 17 Alyvos pildymo angos dangtelis
- 18 Šakų šalinimo kablys
- 19 Juostos apkaba

Naudojimo paskirtis

Šis teleskopinis šakų genėtuvas idealiai tinka medžiams genėti ir iki 203 mm skersmens šakoms pjauti.

NENAUDOKITE drėgnomis oro sąlygomis, šalia liepsniųjų skysčių ar dujų.

Šis teleskopinis šakų genėtuvas yra profesionalų elektrinis įrankis.

NELEISKITE vaikams liesti šio įrankio. Jei šį įrankį naudoja nepatyrę operatoriai, juos reikia prižiūrėti.

- **Šiuo prietaisu negali naudotis maži vaikai ir ligoti žmonės.** Šiuo prietaisu be priežiūros negalima naudotis mažiems vaikams arba ligotiems asmenims.
- Šis įrankis neskirtas naudoti menkesnių fizinių, jutiminių ar protinių gebėjimų asmenims (įskaitant vaikus) arba asmenims, kuriems trūksta patirties ir žinių, nebent juos prižiūrėtų už jų saugą atsakingas asmuo. Vaikų negalima palikti vienu su šiuo gaminiu.

SURINKIMAS IR REGULIAVIMAS



ĮSPĖJIMAS! Norėdami sumažinti sunkių susižeidimų pavojų, prieš atlikdami bet kokius papildomų įtaisų ar priedų reguliavimo ar nuėmimo / montavimo darbus, išjunkite įrankį ir ištraukite akumuliatorių.

Netyčia įjungus galima susižeisti.



ĮSPĖJIMAS! Naudokite tik „DEWALT“ akumuliatorius ir įkroviklius.

Akumulatoriaus įdėjimas ir išėmimas iš įrankio (B pav.)

PASTABA. Užtikrinkite, kad akumuliatorius 1 būtų visiškai įkrautas.

Kaip įdėti akumuliatorių į įrankio rankeną

1. Sulygiuokite akumuliatorių 1 su kreiptuvais įrankio rankenoje (B pav.).
2. Įkiškite akumuliatorių į rankeną, kad jis būtų tvirtai įstatytas į įrankį ir spragtelėdamas užsifiksuotų.

Kaip ištraukti akumuliatorių iš įrankio

1. Paspauskite atleidimo mygtuką 24 ir tvirtai ištraukite akumuliatorių iš įrankio rankenos.
2. Įdėkite akumuliatorių į įkroviklį, kaip aprašyta šio vadovo skyriuje apie įkroviklį.

Akumulatoriaus įkrovos lygio indikatorius (B pav.)

Kai kuriuose „DEWALT“ akumulatoriuose įrengtas įkrovos lygio matuoklis, kurį sudaro trys žali šviesos diodai, rodantys akumulatoriaus įkrovos lygį.

Norėdami įjungti įkrovos lygio matuoklį, paspauskite ir palaikykite nuspaudę įkrovos lygio matuoklio mygtuką **27**. Užsidegusių trijų žalių šviesos diodų lempučių derinys parodys, kiek akumulatoriuje liko energijos. Kai akumulatoriaus įkrovos lygis nesiekia minimalios leistinos naudojimo ribos, įkrovos lygio matuoklis nešviečia ir akumulatorių reikia įkrauti.

PASTABA. Įkrovos lygio indikatorius tik parodo, kiek akumulatoriuje liko energijos. Jis neparodo įrankio funkcinių galimybių ir jo rodmenys priklauso nuo gaminio komponentų, temperatūros bei kokiam darbiui įrankį naudoja galutinis naudotojas.

Pjūklo grandinės sumontavimas ir nuėmimas (A, C–E pav.)



ĮSPĖJIMAS! *Aštrus judantis peilis. Prieš atlikdami toliau nurodytus veiksmus būtina atjungite akumulatorių nuo rankenos, kad įrenginys netyčia neįsijungtų. Kitaip galite sunkiai susižeisti.*



ATSARGIAI! *Aštrus judantis peilis. Montuodami arba nuimdami grandinę, visada mūvėkite pirštines. Grandinė yra aštri, galite įsijauti net į nejudančią grandinę.*

1. Padėkite teleskopinį šakų genėtuvą ant plokščio ir tvirto pagrindo. Pateiktu šešiabriauniu raktu **16** pasukite du sraigtus šešiakampiu lizdu galvutėje **12** prieš laikrodžio rodyklę.
2. Nuimkite žvaigždutės dangtį **11**, juostos veržiklį **10** ir atsukite sraigtus šešiakampiu lizdu galvutėje.
3. Norėdami nuimti pjūklo grandinę **14**, raktą galu su plokščiuoju atsuktuvu pasukite korpuso priekyje esantį sraigta **20**. Sukant sraigta prieš laikrodžio rodyklę, kreipiamoji juosta **13** įtraukiama ir sumažėja grandinės įtempis, kad ją būtų galima nuimti.
4. Iškelkite nusidėvėjusią pjūklo grandinę iš griovelio kreipiamosioje juostoje.
5. Apverskite kreipiamąją juosta.
6. Norėdami pakeisti pjūklo grandinę, įsitikinkite, kad lizdas kreipiamosioje juostoje yra virš lokacinių kaiščių **21**, parodytų E pav., o anga po lizdu yra virš reguliavimo kaiščio.
7. Įstatykite naują grandinę į kreipiamosios juostos griovelį ir apsukite aplink žvaigždutę. Užtikrinkite, kad pjovimo dantukai būtų nukreipti reikiama kryptimi, palygindami su grafiniu vaizdu ant korpuso arba kreipiamosios juostos.
8. Pasukite korpuso priekyje esantį sraigta pagal laikrodžio rodyklę, kad padidintumėte grandinės įtempį.
9. Sumontuokite atgal žvaigždutės dangtį, juostos veržiklį ir prisukite sraigtus šešiakampiu lizdu galvutėje.
10. Vykdykite instrukcijas, pateiktas skirsnyje **Grandinės įtempio reguliavimas**.

Grandinės įtempio reguliavimas (A, D, F, G pav.)

1. Padėję teleskopinį šakų genėtuvą ant plokščio ir tvirto pagrindo, patikrinkite pjūklo grandinės **14** įtempį. Įtempis tinkamas, kai, didžiuoju pirštu ir nykščiu atsargiai patraukus pjūklo grandinę 3 mm nuo kreipiamosios juostos **13**, ji grįžta atgal, kaip parodyta F pav. Grandinė neturi kyboti nuo kreipiamosios juostos, kaip parodyta G pav.
2. Norėdami sureguliuoti pjūklo grandinės įtempį, atlaisvinkite sraigtus šešiakampiu lizdu galvutėje **12**.
3. Raktą galu su plokščiuoju atsuktuvu pasukite korpuso priekyje esantį sraigta **20**.
4. Nepriveržkite pjūklo grandinės per daug, kadangi taip ji ims pernelyg intensyviai dėvėtis ir sutrumpės kreipiamosios juostos bei pjūklo grandinės eksploatacija. Be to, įtempus per daug, sumažėja pjovimų skaičius, kuriuos galima atlikti iš vienos akumulatoriaus įkrovos.
5. Kai pjūklo grandinės įtempis bus tinkamas, priveržkite sraigtus šešiakampiu lizdu galvutėje **12**, kad prispaustumėte juosta.
6. Kai pjūklo grandinė nauja, per pirmąsias 2 naudojimo valandas dažnai tikrinkite jos įtempį (atjungę akumulatorių), kadangi nauja grandinė šiek tiek išįsta.

PASTABA. Pjūklo grandinės įtempį reikia periodiškai sureguliuoti.

Pjūklo grandinės ir kreipiamosios juostos tepimas (H pav.)

Automatinė tepimo sistema

Šiame teleskopiniame šakų genėtuve įrengta automatinė tepimo sistema, kuri užtikrina, kad pjūklo grandinė ir kreipiamoji juosta būtų nuolat suteptos. Alyvos lygio indikatorius **25** rodo alyvos lygį grandiniame pjūkle. Jei alyvos lygis nesiekia ketvirčio viso lygio, išimkite iš teleskopinio šakų genėtuvo akumulatorių ir pripilkite tinkamo tipo alyvos.

PASTABA. Užbaigę pjovimą visada ištuštinkite alyvos baką.

PASTABA. Naudokite aukštos kokybės juostos ir grandinės alyvą, kad šie elementai būtų tinkamai tepami. Kaip laikiną pakaitalą galima naudoti nedetergentinę SAE30 klasės variklio alyvą. Genint medžius rekomenduojama naudoti augalinės kilmės juostos ir grandinės alyvą. Nerekomenduojama naudoti mineralinės alyvos, nes ji gal pakenkti medžiams. Niekada nenaudokite naudotos ar labai tirštos alyvos. Jos gali apgadinti teleskopinį šakų genėtuvą.

Alyvos bakelio pildymas

- Atsukite alyvos pildymo angos dangtelį **17** pripilkite į bakelį rekomenduojamos juostos ir grandinės alyvos, kol alyvos lygis pasiekia alyvos lygio indikatorius viršų **25**.
- Prisukite alyvos pildymo angos dangtelį atgal.
- Reguliariai išjunkite grandininį pjūklą ir tikrinkite alyvos lygio indikatorius, kad juosta ir grandinė būtų tinkamai tepamos alyva.

Teleskopinio šakų genėtuvo transportavimas (A pav.)

Prieš transportuodami teleskopinį šakų genėtuvą, būtina nuimkite akumuliatorių **6** nuo rankenos ir uždenkite pjūklų grandinę **14** dėklu **15**.

Pjovimo galvos modulio prijungimas prie rankenos modulio (I–L pav.)

! **ISPĖJIMAS!** *Aštrus judantis peilis. Kad netyčia neįjungtumėte, prieš pradėdami vykdyti tolesnius veiksmus pasirūpinkite, kad akumuliatorius būtų atjungtas nuo rankenos ir apsauginis dėklas būtų sumontuotas vietoje, ant grandinės. Kitaip galite sunkiai susižeisti.*

Siekiant užtikrinti tinkamą surinkimą, teleskopinį šakų genėtuvą sudarantys trys mazgai yra priderinti vienas prie kito. Jei vienas mazgas sklandžiai neprisijungia prie kito, nenaudokite jėgos.

Sumontavus rankenos mazgą **1** ant pjovimo galvos mazgo **3**, suformuojamas maždaug 1,8 m ilgio teleskopinis šakų genėtuvas, kaip parodyta I pav.

Kaip prijungti rankenos mazgą prie pjovimo galvos mazgo:

1. Sulygiuokite rankenos mazgo **1** jungiamosios movos išoriniame gale esantį griovelį **22** su liežuvėliu **23**, esančiu pjovimo galvos mazgo **3** jungiamosios movos galo viduje. Žr. J pav. Iki galo sujunkite abi dalis. Žr. K pav.

2. Iki galo žemyn nuslinkite srieginę įvorę **9**, esančią ant pjovimo galvos mazgo, ir pasukite įvorę pagal laikrodžio rodyklę, kol sustos ir visiškai uždengs sriegius, kaip parodyta L pav.

! **ISPĖJIMAS!** *Būtina patikrinkite, ar įvorė visiškai užsriegta ir nebematyti raudonų sriegių. Iki galo neužsriegus, įvorės mazgai gali atsikabinti ir sukelti pavojų. Periodiškai tikrinkite jungtis, kad įsitikintumėte, jog nematyti raudonųjų sriegių.*

Vidurinio tęsinio jungimas prie pjovimo galvos modulio ir rankenos modulio (A, M pav.)

Sumontavus vidurinį tęsinį **2** ant rankenos mazgo **1** ir pjovimo galvos mazgo **3**, suformuojamas maždaug 2,7 m ilgio teleskopinis šakų genėtuvas, kaip parodyta M pav.

Žr. sk. **Pjovimo galvos modulio prijungimas prie rankenos modulio**, kur nurodyta, kaip prijungti vidurinį mazgą prie rankenos mazgo ir pjovimo galvos mazgo.

! **ISPĖJIMAS!** *Būtina patikrinkite, ar įvorė visiškai užsriegta ir nebematyti raudonų sriegių. Iki galo neužsriegus, įvorės mazgai gali atsikabinti ir sukelti pavojų. Periodiškai tikrinkite jungtis, kad įsitikintumėte, jog nematyti raudonųjų sriegių.*

ARDYMAS

! **ISPĖJIMAS!** *Siekdami sumažinti pavojų rimtai susižaloti, prieš atlikdami bet kokius įtaisų ar priedų reguliavimo ar išmontavimo (sumontavimo) darbus,*

išjunkite įrenginį ir nuimkite akumuliatorių. Netyčia įjungus galima susižeisti.

Pjovimo galvos modulio atjungimas (N pav.)

! **ISPĖJIMAS!** *Aštrus judantis peilis. Kad netyčia neįjungtumėte, prieš pradėdami vykdyti tolesnius veiksmus pasirūpinkite, kad akumuliatorius būtų atjungtas nuo rankenos ir apsauginis dėklas būtų sumontuotas vietoje, ant grandinės. Kitaip galite sunkiai susižeisti.*

Atjungdami mazgus (neatsižvelgiant į tai, ar buvo sumontuoti du, ar trys mazgai), būtina pirmiausia atjunkite pjovimo galvos mazgą **3**. Norėdami tai padaryti, atremkite rankenos mazgą **1** į žemę ir suimkite už pjovimo galvos mazgo centro viena ranka, kaip parodyta N pav. Kita ranka atlaisvinkite srieginę įvorę ir nutraukite puseles vieną nuo kitos. Jei buvo prijungtas vidurinis tęsinys, pakartokite šią procedūrą.

Pečių juostos prijungimas ir reguliavimas (O pav.)

Šis teleskopinis šakų genėtuvas pateikiamas su reguliuojama pečių juosta.

1. Užkabinkite pečių juostos skląstį **28** ant juostos įtvaro **19**, kaip parodyta O pav.
2. Sureguliuokite juostą, kad ji būtų gerai prigludusi prie pečių.

NAUDOJIMAS

Naudojimo instrukcijos

! **ISPĖJIMAS!** *Visuomet laikykitės saugos instrukcijų ir galiojančių reglamentų.*

! **ISPĖJIMAS!** *Norėdami sumažinti sunkių susižeidimų pavojų, prieš atlikdami bet kokius papildomų įtaisų ar priedų reguliavimo ar nuėmimo / montavimo darbus, išjunkite įrankį ir ištraukite akumuliatorių. Netyčia įjungus galima susižeisti.*

Tinkama rankų padėtis (P pav.)

! **ISPĖJIMAS!** *Siekdami sumažinti sunkaus susižeidimo pavojų, BŪTINAI laikykite rankas tinkamoje padėtyje, kaip parodyta.*

! **ISPĖJIMAS!** *Siekdami sumažinti sunkaus susižeidimo pavojų, BŪTINAI tvirtai laikykite įrankį, kad atlaikytumėte staigią reakciją.*

Tinkama rankų padėtis: viena ranka turi būti ant pagrindinės rankenos **29**, o kita – ant poroloninės suėmimo vietos **7**.

Teleskopinio šakų genėtuvo naudojimas (A pav.)

! **ISPĖJIMAS!** *Perskaitykite ir išsiaiškinkite visas instrukcijas. Jei bus nesilaikoma visų toliau pateiktų instrukcijų, gali kilti elektros šoko, gaisro ir (arba) sunkaus sužeidimo pavojus.*

! **ATSARGIAI!** *Baigę darbą, būtina vėl sumažinkite grandinės įtempį. Vėsdama grandinė traukiasi. Jei jos neatlaisvinsite, gali būti apgadintas teleskopinis šakų genėtuvas.*

SVARBU! Niekada nedirbkite apgadintu, netinkamai sureguliuotu, nevysiškai ar nesaugiai surinktu teleskopiniu šakų genėtuvu. Atleidus gaiduką, pjūklas grandinė **14** turi sustoti. Jokiu būdu nereguliuokite kreipiamosios juostos **13** arba pjūklo grandinės, kai veikia variklis arba prijungtas akumuliatorius.

Pjovimas (genėjimas) teleskopiniu šakų genėtuvu

ĮSPĖJIMAI!

- **Niekada nestovėkite tiesiai po pjaunama šaka.** Visada stovėkite taip, kad jūsų neužkabintų krentančios nuolaužos.
- **Visada dėvėkite galvos, akių, pėdų ir kūno apsaugos priemones.** Dėvint kūno apsaugos priemones, mažėja pavojus susižaloti dirbant šiuo įrenginiu.
- **Dirbdami su teleskopiniu šakų genėtuvu, niekada nestovėkite ant kopėčių ar kitos nestabilios atramos.** Venkite bet kokios padėties, kurioje rizikuotumėte prarasti pusiausvyrą ir rimtai susižaloti.
- **Pašaliniai žmonės turi laikytis bent 15 m atstumu nuo darbo vietos.** Jie gali blaškyti dėmesį ir dėl to galite nesuvaldyti įrankio.
- **Pavojus žūti nuo elektros srovės.** Siekdami išvengti elektros šoko, nedirbkite arčiau nei 15 m atstumu nuo antžeminių elektros linijų. Visada patikrinkite aplinką, ar nėra paslėptų elektros linijų.
- **Nekelkite teleskopinio šakų genėtuvo jungiklio rankenos virš pečių lygio.**

Jjungiklis / išjungiklis (Q pav.)

Visada stabiliai stovėkite ir tvirtai laikykite teleskopinį šakų genėtuvą suėmę abiem rankomis. Rankeną reikia apimti nykščiu ir pirštais. Norėdami JUNGTI įrankį, nykščiu patraukite užrakinimo mygtuką **5** atgal ir suspauskite gaiduką **4** pirštais, kaip parodyta Q pav. (Įrankiui pradėjus veikti, galite atleisti užrakinimo mygtuką.) Norėdami įrankį IŠJUNGTI, atleiskite gaiduką.

Šakių šalinimo kablys (A pav.)

ATSARGIAI! Šakių šalinimo kablys – ne diržo kabliukas.

Šiame teleskopiniame šakų genėtuve įrengtas šakių šalinimo kablys **18**, skirtas padėti pašalinti mažas ir vidutinės nugenėtas šakas.

Genėjimas teleskopiniu šakų genėtuvu (A, P, R pav.)

ĮSPĖJIMAI! Leiskite įrankiui veikti savo greičiu. Neperkraukite įrenginio.

ĮSPĖJIMAI! Genėdami medžius, saugokitės atatranksos, dėl kurios galima sunkiai ar mirtinai susižaloti. Žr. sk. Apsauga nuo atatranksos, kur rašoma, kaip išvengti atatranksos pavojaus. Nesiekite per toli. Būtinai stovėkite tvirtai. Kojos turi būti praskėtos. Tolygiai paskirstykite varj abiem kojoms.

1. Tvirtai suimkite teleskopinį šakų genėtuvą abiem rankomis, kaip parodyta P pav. Nykščiais ir pirštais apimkite teleskopinio šakų genėtuvo rankeną ir vamzdį. Laikykite pirštus atokiai nuo pjuvenų išmetimo latako **26**, parodyto R pav.
2. Niekada nedirbkite įsilipę į medį, nepatogioje padėtyje, ant kopėčių ar kito nestabilaus paviršiaus. Kitaip galite prarasti teleskopinio šakų genėtuvo kontrolę ir sunkiai susižaloti.
3. Toliau pateikiamos medžio genėjimo instrukcijos.
 - a. Prieš pradėdami pjauti įsitikinkite, kad teleskopinis šakų genėtuvas veikia maksimaliomis apsukomis. Pradėdami pjauti, pridėkite judančią grandinę **14** prie šakos. Tvirtai laikykite teleskopinį šakų genėtuvą vietoje, kad jis nešokčiotų ir nejudėtų į šonus.
 - b. Su teleskopiniu šakų genėtuvu dirbkite spausdami nesmarkiai. Padarykite pirmąjį įpjovą 152 mm atstumu nuo medžio kamieno, šakos apatinėje dalyje. Šią įpjovą darykite kreipiamosios juostos **13** viršumi. Perpjaukite trečdajį šakos skersmens. Tada atlikite baigiamąjį pjūvį nuo viršaus. Jei mėginsite nupjauti storas šakas iš apačios, jos gali užspausti pjūklo grandinę pjūvyje. Jei mėginsite nupjauti storas šakas iš viršaus, nepadarę apatinės įpjovos, šakos gali pleišėti. Nespauskite teleskopinio šakų genėtuvo per smarkiai. Kitaip variklis bus perkrautas ir gali perkaisti. Darbą atlikite geriau ir saugiau tokiu tempu, kokiam įrenginys suprojektuotas.
 - c. Traukite teleskopinį šakų genėtuvą iš įpjovos, kai jis veikia maksimaliomis apsukomis. Sustabdykite teleskopinį šakų genėtuvą, atleisdami gaiduką **4**. Prieš padėdami teleskopinį šakų genėtuvą, įsitikinkite, kad pjūklo grandinė sustojo.

Pjūklo grandinės aštrumas

ATSARGIAI! Aštri grandinė. Dirbdami su grandine, visada mūvėkite pirštines. Grandinė yra aštri, galite įsipjauti net į nejudančią grandinę.

SVARBU! Jei pjaunant grandinės peiliai perbrauks per žemę, akmenis, mūrą ar vinį, iškart atšips.

Siekiant, kad grandininis pjūklas veiktų maksimaliai efektyviai, svarbu užtikrinti, kad pjūklo grandinės dantys būtų aštrūs. Grandinės galandimo paslaugas jums suteiks artimiausiame „DEWALT“ serviso centre.

PASTABA. Kaskart pagalandus pjūklo grandinę, jos atatranksos sumažinimo savybės šiek tiek suprastėja, todėl būtina elgtis itin atsargiai. Rekomenduojama negalšti pjūklo grandinės daugiau nei keturis kartus.

TECHNINĖ PRIEŽIŪRA

Šis elektrinis įrankis skirtas ilgalaikiam darbui, prireikiant minimalios techninės priežiūros. Įrankis veiks kokybiškai ir ilgai, jei jį tinkamai prižiūrėsite ir reguliariai valysite.

ĮSPĖJIMAI! Norėdami sumažinti sunkių susižeidimų pavojų, prieš atlikdami bet kokius papildomų įtaisų ar priedų reguliavimo ar nuėmimo (montavimo) darbus, išjunkite įrankį ir ištraukite akumuliatorių. Netyčia įjungus galima susižeisti.

LIETUVIŲ

Įkrovikliui ir akumuliatoriui jokios priežiūros nereikia. Reguliariai prižiūrint užtikrinama ilga ir veiksminga įrankio eksploatacija. Kas 10 minučių naudojimo reikia nuimti akumuliatorių (atminkite, kad grandinė ir juosta gali būti karštos!), patikrinti, ar tinkamas juostos ir grandinės įtempis bei sutepti, kaip nurodyta sk. **Grandinės įtempio reguliavimas** bei **Grandinės tepimas**.



Tepimas

Jūsų elektrinio įrankio papildomai tepti nereikia.



Valymas



ĮSPĖJIMAS! Kai tik pastebėsite, kad pagrindiniame korpuse arba aplink ventilacijos angas susikaupė purvo ar dulkių, išpūskite jas sausu oru. Atlikdami šį darbą, dėvėkite patvirtintas akių apsaugos priemones ir dulkių kaukę.



ĮSPĖJIMAS! Nemetaliųjų įrankio dalių niekada nevalykite tirpikliais arba kitais stipriais chemikalais. Šie chemikalai gali susilpninti šioms dalims gaminti panaudotas medžiagas. Naudokite tik švelniu muiliniu vandeniu sudrėkintą šluostę. Saugokite įrankį nuo bet kokių skysčių; niekada nepanardinkite jokios šio įrankio dalies į skystį.

Pasirinktiniai priedai



ĮSPĖJIMAS! Kadangi su šiuo gaminiu nebuvo bandomi kiti nei „DEWALT“ priedai, juos su šiuo įrankiu naudoti pavojinga. Siekiant sumažinti pavojų susižaloti, su šiuo gaminiu galima naudoti tik „DEWALT“ rekomenduojamus priedus.

Dėl papildomos informacijos apie tinkamus priedus kreipkitės į savo vietos įgaliotąjį atstovą.

Pakaitinę grandinę ir juostą galite gauti artimiausiame „DEWALT“ techninės priežiūros centre.

- Modeliui DCMP5567 reikalinga atsarginė grandinė, kurios dalies Nr. yra DT20667-QZ. Atsarginės 20 cm (8 col.) juostos dalies Nr. yra DT20668-QZ.

Aplinkosauga



Atskiras surinkimas. Šiuo simboliu pažymėtų gaminių ir akumuliatorių negalima išmesti kartu su kitomis buitinėmis atliekomis.



Gaminiuose ir akumuliatoriuose yra medžiagų, kurias galima pakartotinai panaudoti arba perdirbti: taip sumažinsite aplinkos taršą ir naujų žaliavų poreikį. Atiduokite elektrinius prietaisus ir akumuliatorius perdirbti, laikydamiesi vietinių reglamentų. Daugiau informacijos rasite tinklavietėje www.2helpU.com.

Akumulatorius

Šis ilgalaikiam naudojimui skirtas akumulatorius turi būti įkraunamas tuomet, kai nebegali maitinti įrankio pakankama galia. Techninės eksploatacijos pabaigoje gaminį reikia utilizuoti nepakenkiant aplinkai:

- Visiškai iškrovę išimkite akumuliatorių iš įrankio.
- Ličio jonų akumulatorius galima perdirbti. Gražinkite juos savo įgaliotajam atstovui arba pridukite į vietos surinkimo punktą. Taip surinkti akumulatoriai bus perdirbti arba tinkamai utilizuoti.

TRIKIŲ ŠALINIMO GIDAS

BŪTINAI LAIKYKITĖS SAUGOS TAISYKLIŲ IR INSTRUKCIJŲ

Jei reikia pagalbos naudojant gaminį, apsilankykite mūsų svetainėje adresu www.dewalt.com. Ten pateiktas serviso centrų sąrašas.

PROBLEMA	GALIMA PRIEŽASTIS	SPRENDIMAS
Įrenginys neįsijungia.	Netinkamai įdėtas akumuliatorius.	Patikrinkite, ar tinkamai įdėtas akumuliatorius.
	Neįkrautas akumuliatorius.	Patikrinkite akumuliatoriaus įkrovimo reikalavimus.
	Nesužadintas užrakinimo mygtukas.	Patraukite užrakinimo mygtuką (sužadinkite gaiduką).
	Netinkamai priveržtos strypų jungtys.	Žr. sk. Pjovimo galvos modulio prijungimas prie rankenos modulio.
Neįkraunamas akumuliatorius.	Akumuliatorius neįstatytas į įkroviklį.	Įstatykite akumuliatorių į įkroviklį ir palaukite, kol užsidegs šviesos diodas.
	Įkroviklis neprijungtas prie elektros lizdo.	Prijunkite įkroviklio kištuką prie veikiančio elektros lizdo. Išsamiau skaitykite sk. Akumuliatoriaus įkrovimas.
	Per aukšta arba per žema aplinkos oro temperatūra.	Perneškite akumuliatorių į vietą, kurioje aplinkos oro temperatūra viršija 4,5 °C (40 °F) ir nesiekia +40 °C (104 °F).
Perkaito juosta / grandinė.	Grandinė pernelyg įtempta.	Žr. sk. Grandinės įtempimo reguliavimas.
	Reikia sutepti.	Žr. sk. Grandinės tepimas.
Laisva grandinė.	Grandinė netinkamai įtempta.	Žr. sk. Grandinės įtempimo reguliavimas.
Prastai pjauna.	Grandinė netinkamai įtempta.	Žr. sk. Grandinės įtempimo reguliavimas. PASTABA. Dėl per didelio įtempio intensyviau dėvėsi juosta ir grandinė bei trumpėja jų eksploatacija. Tepkite kas 10 naudojimo minučių.
	Reikia pakeisti grandinę.	Žr. sk. Pjūklo grandinės sumontavimas ir nuėmimas.
Įrenginys veikia, tačiau nepjauna.	Grandinė sumontuota atvirkščiai.	Žr. sk. Pjūklo grandinės sumontavimas ir nuėmimas.

AUGSTGRIEZIS

DCMPS567

Apsveicam!

Jūs izvēlējāties DEWALT instrumentu. DEWALT ir viens no uzticamākajiem profesionālu elektroinstrumentu lietotāju partneriem, jo tam ir ilggadīga pieredze instrumentu izveidē un novatorismā.

Tehniskie dati

	DCMPS567	
Spriegums	V_{DC}	18
Akumulatora veids		Litija jonu
Ķēdes slīdes garums	cm	20
Maksimālais ķēdes ātrums (tukšgaitā)	m/s	6,5
Maksimālais griešanas garums	cm	15
Eļļas tvertnes tilpums	ml	115
Svars (bez akumulatora)	kg	4

Trokšņa un vibrāciju vērtība (trīs asu vektoru summa) saskaņā ar EN ISO 11680-1:2011.

L_{PA} (skaņas emisijas spiediena līmenis)	dB(A)	81,9
L_{WA} (skaņas jaudas līmenis)	dB(A)	92,0
K (neprecizitāte norādītajam skaņas līmenim)	dB(A)	3
Vibrāciju emisijas vērtība $a_{H1} =$	m/s^2	<2,5
Neprecizitāte $K =$	m/s^2	1,5

Šajā informācijas lapā norādītā vibrāciju un/vai trokšņa emisijas vērtība ir izmērīta saskaņā ar standarta pārbaudes metodi, kas norādīta EN ISO 11680-1:2011, un to var izmantot viena instrumenta salīdzināšanai ar citu. Šo vērtību var izmantot, lai iepriekš novērtētu iedarbību.



BRĪDINĀJUMS! Deklarētā vibrāciju un/vai trokšņa emisijas vērtība attiecas uz instrumenta galveno paredzēto lietošanu. Tomēr vibrāciju un/vai trokšņa emisija var atšķirties atkarībā no tā, kādiem darbiem instrumentu lieto, kādus piederumus tam uzstāda vai cik labi veic tā apkopi. Šādos gadījumos var ievērojami palielināties iedarbības līmenis visā darba laikposmā.

Novērtējot vibrāciju un/vai trokšņa iedarbības līmeni, līdztekus darba režīmam jāņem vērā arī tas laiks, kad instruments ir izslēgts vai darbojas tukšgaitā. Šādos gadījumos var ievērojami samazināties iedarbības līmenis visā darba laikposmā.

Nosakiet arī citus drošības pasākumus, lai aizsargātu operatoru no vibrāciju un/vai trokšņa iedarbības, piemēram, jāveic instrumentu un piederumu apkope, jā rūpējas, lai rokas būtu siltas (attiecas uz vibrāciju), jāorganizē darba gaita.

EK atbilstības deklarācija

Mašīnu direktīva



AUGSTGRIEZIS

DCMPS567

DEWALT apliecina, ka izstrādājumi, kas aprakstīti **tehniskajos datos**, atbilst šādiem dokumentiem:

2006/42/EK, EN 62841-1:2015; EN ISO 11680-1:2011, 2000/14/EK, V pielikums, DEKRA Certification B.V., Meander 1051 / P.O. Box 5185 6825 MJ ARNHEM / 6802 ED ARNHEM Nederlande

Pilnvarotās iestādes ID Nr.: 0344

L_{PA} (izmērītais skaņas spiediena līmenis) 81,9 dB(A)

L_{WA} (garantētā skaņas jauda) 95,0 dB(A)

Izstrādājumi atbilst arī Direktīvai 2014/30/ES un 2011/65/ES. Lai iegūtu sīkāku informāciju, lūdzu, sazinieties ar DEWALT turpmāk minētajā adresē vai skatiet rokasgrāmatas pēdējo vāku.

Persona, kas šeit parakstījusies, atbild par tehnisko datu sagatavošanu un DEWALT vārdā izstrādā šo apliecinājumu.

Markus Rompel
inženiertehniskās nodaļas vadītāja vietnieks, PTE-Europe
DEWALT, Richard-Klinger-Straße 11,
D-65510, Idstein, Vācija
22.07.2019.



BRĪDINĀJUMS! Lai mazinātu ievainojumu risku, izlasiet lietošanas rokasgrāmatu.

Definīcijas. Ieteikumi par drošību

Turpmāk redzamajās definīcijās izskaidrota signālvārdu nopietnības pakāpe. Lūdzu, izlasiet šo rokasgrāmatu un pievērsiet uzmanību šiem apzīmējumiem.



BĪSTAMI! Norāda draudošu bīstamu situāciju, kuras rezultātā, ja to nenovērš, **iestājas nāve vai tiek gūti smagi ievainojumi**.



BRĪDINĀJUMS! Norāda iespējami bīstamu situāciju, kuras rezultātā, ja to nenovērš, **var iestāties nāve vai gūt smagus ievainojumus**.



UZMANĪBU! Norāda iespējami bīstamu situāciju, kuras rezultātā, ja to nenovērš, **var gūt nelielus vai vidēji smagus ievainojumus**.

IEVĒRĪBA! Norāda situāciju, kuras rezultātā **negūst ievainojumus**, bet, ja to nenovērš, **var radīt materiālos zaudējumus**.



Apzīmē elektriskās strāvas trieciena risku.



Apzīmē ugunsgrēka risku.

Akumulatori				Lādētāji / uzlādes laiks (minūtes)							
Kat. Nr.	V _{DC}	Ah	Svars (kg)	DCB104	DCB107	DCB112	DCB113	DCB115	DCB118	DCB132	DCB119
DCB546	18/54	6,0/2,0	1,05	60	270	170	140	90	60	90	X
DCB547	18/54	9,0/3,0	1,46	75*	420	270	220	135*	75*	135*	X
DCB181	18	1,5	0,35	22	70	45	35	22	22	22	45
DCB182	18	4,0	0,61	60/40**	185	120	100	60	60/40**	60	120
DCB183/B	18	2,0	0,40	30	90	60	50	30	30	30	60
DCB184/B	18	5,0	0,62	75/50**	240	150	120	75	75/50**	75	150
DCB185	18	1,3	0,35	22	60	40	30	22	22	22	X
DCB187	18	3,0	0,54	45	140	90	70	45	45	45	90
DCB189	18	4,0	0,54	60	185	120	100	60	60	60	120

*Datuma kods 201811475B vai vēlāks

**Datuma kods 201536 vai vēlāks

VISPĀRĪGI ELEKTROINSTRUMENTA DROŠĪBAS BRĪDINĀJUMI



BRĪDINĀJUMS! Izlasiet visus drošības brīdinājumus, norādījumus, ilustrācijas un tehniskos datus, kas atrodas elektroinstrumenta komplektācijā. Ja nētiiek ievēroti visi turpmāk redzami norādījumi, var saņemt elektriskās strāvas triecienu, izraisīt ugunsgrēku un/vai gūt smagu ievainojumu.

SAGLABĀJIET VISUS BRĪDINĀJUMUS UN NORĀDĪJUMUS TURPMĀKĀM UZZIŅĀM.

Termins "elektroinstruments", kas redzams brīdinājumos, attiecas uz šo elektroinstrumentu (ar vadu), ko darbina ar elektrības palīdzību, vai ar akumulatoru darbināmu elektroinstrumentu (bez vada).

1) Darba zonas drošība

- Rūpējieties, lai darba zona būtu tīra un labi apgaismota.** Nesakārtotā un vāji apgaismotā darba zonā var izraisīt negadījumus.
- Elektroinstrumentus nedrīkst darbināt sprādzienbīstamā vidē, piemēram, viegli uzliesmojošu šķidrumu, gāzu vai putekļu tuvumā.** Elektroinstrumenti rada dzirksteles, kas var aizdedzināt putekļus vai izgarojumu tvaikus.
- Strādājot ar elektroinstrumentu, neļaujiet tuvumā atrasties bērniem un nepiederošām personām.** Novēršot uzmanību, jūs varat zaudēt kontroli pār instrumentu.

2) Elektrodrošība

- Elektroinstrumenta kontaktdakšai jāatbilst kontaktlīdžai. Kontaktdakšu nekādā gadījumā nedrīkst pārveidot. Iezemētiem elektroinstrumentiem nedrīkst izmantot pārejas kontaktdakšas.** Nepārveidotas kontaktdakšas un piemērotas kontaktlīdžas rada mazāku elektriskās strāvas triecienu risku.
- Nepieskarieties iezemētām virsmām, piemēram, caurulēm, radiatoriem, plītim un ledusskapjiem.** Ja jūsu ķermenī ir iezemēts, pastāv lielāks elektriskās strāvas triecienu risks.

- Elektroinstrumentus nedrīkst pakļaut lietus vai mitru laika apstākļu iedarbībai.** Ja elektroinstrumentā iekļūst ūdens, palielinās elektriskās strāvas triecienu risks.
- Lietojiet vadu pareizi. Nekad nepārnēsājiet, nevelciet vai neatvienojiet elektroinstrumentu no kontaktlīdžas, turot to aiz vada. Netuviniet vadu karstuma avotiem, eļļai, asām šķautnēm vai kustīgām detaļām.** Ja vads ir bojāts vai sapinies, pastāv lielāks elektriskās strāvas triecienu risks.
- Strādājot ar elektroinstrumentu ārpus telpām, izmantojiet tādu pagarinājuma vadu, kas paredzēts lietošanai ārpus telpām, pastāv mazāks elektriskās strāvas triecienu risks.**
- Ja elektroinstrumentu nākas ekspluatēt mitrā vidē, ierīkojiet elektrobarošanu ar noplūdstrāvas aizsargierīci.** Lietojot noplūdstrāvas aizsargierīci, mazinās elektriskās strāvas triecienu risks.

3) Personīgā drošība

- Elektroinstrumenta lietošanas laikā esat uzmanīgs, skatieties, ko jūs darāt, rīkojieties saprātīgi. Nelietojiet elektroinstrumentu, ja esat noguris vai atrodaties narkotiku, alkohola vai medikamentu ietekmē.** Pat viens mirklis neuzmanības elektroinstrumentu ekspluatācijas laikā var izraisīt smagus ievainojumus.
- Lietojiet individuālos aizsardzības līdzekļus. Vienmēr valkājiet acu aizsargus.** Attiecīgos apstākļos lietojot aizsardzības līdzekļus, piemēram, putekļu masku, aizsargapavus ar neslīdošu zoli, aizsargķiveri vai ausu aizsargus, samazinās risks gūt ievainojumus.
- Nepieļaujiet nejašu iedarbināšanu. Pirms instrumenta pievienošanas kontaktlīdžai un/vai akumulatora pievienošanas, instrumenta pacelšanas vai pārnēsāšanas pārbaudiet, vai slēdzis ir izslēgtā pozīcijā.** Ja elektroinstrumentu pārnēsājat, turot pirkstu uz slēdža, vai ja kontaktlīdžai pievienojat elektroinstrumentu ar ieslēgtu slēdzi, var rasties negadījumi.
- Pirms elektroinstrumenta ieslēgšanas noņemiet no tā visas regulēšanas atslēgas vai uzgriežņatslēgas.** Ja elektroinstrumenta rotējošajai daļai ir piestiprināta

uzgriežņatslēga vai regulēšanas atslēga, var gūt ievainojumus.

- e) **Nesniedzieties pārāk tālu. Vienmēr cieši stāviet uz piemērota atbalsta un saglabājiet līdzsvaru.** Tādējādi neparedzētās situācijās daudz labāk varat saglabāt kontroli pār elektroinstrumentu.
- f) **Valkājiet piemērotu apģērbu. Nevalkājiet pārāk brīvu apģērbu vai rotaslietas. Netuviniet matus un apģērbu kustīgām detaļām.** Brīvs apģērbs, rotaslietas vai gari mati var iekerties kustīgajās detaļās.
- g) **Ja instrumentam ir paredzēts pievienot putekļu atsūkšanas un savākšanas ierīces, obligāti tās pievienojiet un ekspluatējiet pareizi.** Lietojot putekļu savākšanas ierīci, var mazināt putekļu kaitīgo ietekmi.
- h) **Kaut arī jums ir labas iemaņas darbā ar instrumentiem, kas apgūtas, tos bieži lietojot, neaizmirstiet par piesardzību un instrumenta drošības noteikumu ievērošanu.** Bezrūpīgas rīcības sekas var būt smagi ievainojumi, ko var gūt vienā acumirkli.

4) Elektroinstrumenta ekspluatācija un apkope

- a) **Nelietojiet elektroinstrumentu ar spēku. Izmantojiet konkrētam gadījumam piemērotu elektroinstrumentu.** Ar pareizi izvēlētu elektroinstrumentu tā efektivitātes robežās paveiksiet darbu daudz labāk un drošāk.
- b) **Neekspluatējiet elektroinstrumentu, ja to ar slēdzi nevar ne ieslēgt, ne izslēgt.** Ja elektroinstrumentu nav iespējams kontrolēt ar slēdža palīdzību, tas ir bīstams un ir jāsalabo.
- c) **Pirms elektroinstrumentu regulēšanas, piederumu nomaiņai vai novietošanas glabāšanā atvienojiet kontaktdakšu no barošanas avota un/ vai no elektroinstrumenta izņemiet akumulatoru, ja tas ir atvienojams.** Šādu profilaktisku drošības pasākumu rezultātā mazinās nejaušas elektroinstrumenta iedarbināšanas risks.
- d) **Glabājiet elektroinstrumentus, kas netiek darbināti, bērniem nepieejamā vietā un neatļaujiet tos ekspluatēt personām, kas nav apmācītas to lietošanā vai nepārzina šos norādījumus.** Elektroinstrumenti ir bīstami, ja tos ekspluatē neapmācītas personas.
- e) **Veiciet elektroinstrumenta un piederumu apkopi. Pārbaudiet, vai kustīgās detaļas ir pareizi savienotas un nostiprinātas, vai detaļas nav bojātas, kā arī vai nav kāds cits apstāklis, kas varētu ietekmēt elektroinstrumenta darbību. Ja instruments ir bojāts, pirms ekspluatācijas tas ir jāsalabo.** Daudzu negadījumu cēlonis ir tādi elektroinstrumenti, kam nav veikta pienācīga apkope.
- f) **Regulāri uzasiniet un tīriet griežņus.** Ja griežņiem ir veikta pienācīga apkope un tie ir uzasināti, pastāv mazāks to iestrēgšanas risks, un tos ir vieglāk vadīt.
- g) **Elektroinstrumentu, tā piederumus, detaļas u. c. ekspluatējiet saskaņā ar šiem norādījumiem, ņemot vērā darba apstākļus un veicamā darba specifiku.** Ja elektroinstrumentu izmanto mērķiem, kam tas nav paredzēts, var rasties bīstama situācija.

- h) **Rūpējieties, lai rokturi un satveršanas virsmas vienmēr būtu sausi, tīri un lai uz tiem nebūtu eļļas un smērvielas.** Ja rokturi un satveršanas virsmas ir slidēni, negaidītās situācijās instrumentu nevar savaldīt.

5) Akumulatora instrumenta lietošana un apkope

- a) **Uzlādējiet tikai ar ražotāja noteikto lādētāju.** Ja ar lādētāju, kas paredzēts vienam akumulatora veidam, tiek lādēts cita veida akumulators, var izcelties ugunsgrēks.
- b) **Lietojiet elektroinstrumentus tikai ar paredzētajiem akumulatoriem.** Ja izmantojat citus akumulatorus, var rasties ievainojuma un ugunsgrēka risks.
- c) **Kamēr akumulators netiek izmantots, glabājiet to drošā attālumā no metāla priekšmetiem, piemēram, papīra spraudņiem, monētām, atslēgām, naglām, skrūvēm vai līdzīgiem maziem metāla priekšmetiem, kuri var savienot abas spaiļes.** Saskaroties akumulatora spaiļēm, rodas īssavienojums, kas var izraisīt apdegumus vai ugunsgrēku.
- d) **Nepareizas lietošanas gadījumā šķidrums var iztecēt no akumulatora, — nepieskarieties tam. Ja nejauši pieskārāties šķidrumam, noskalojiet saskarsmes vietu ar ūdeni. Ja šķidrums nonāk acīs, meklējiet arī medicīnisku palīdzību.** Šķidrums, kas iztecējis no akumulatora, var izraisīt kairinājumu vai apdegumus.
- e) **Nedrīkst lietot bojātu vai pārveidotu akumulatoru un instrumentu.** Ja akumulators ir bojāts vai pārveidots, tam var būt neparedzamas sekas, tādējādi izraisot ugunsgrēku, sprādzienu vai ievainojuma risku.
- f) **Nepakļaujiet akumulatoru vai instrumentu uguns vai pārmērīgi augstas temperatūras iedarbībai.** Uguns vai vismaz 130 °C augstas temperatūras iedarbībā tie var uzsprāgt.
- g) **Ievērojiet visus norādījumus par uzlādēšanu un uzlādējiet akumulatoru tikai norādītajā temperatūras diapazonā.** Uzlādējot nepareizi vai ārpus minētā temperatūras diapazona, var sabojāt akumulatoru un palielināt ugunsgrēka risku.

6) Remonts

- a) **Elektroinstrumentu drīkst remontēt vienīgi kvalificēts remonta speciālists, izmantojot tikai oriģinālās rezerves daļas.** Tādējādi tiek saglabāta elektroinstrumenta drošība.
- b) **Bojātiem akumulatoriem nedrīkst veikt apkopi.** Akumulatoru apkope jāveic tikai ražotājam vai pilnvarotam apkopes centram.

SVARĪGI DROŠĪBAS NORĀDĪJUMI

▲ BRĪDINĀJUMS! Lai mazinātu ievainojuma risku:

- Pirms lietošanas pārliecinieties, vai visas personas, kas lieto šo instrumentu, ir izlasījušas un izprot visus drošības norādījumus un pārējo rokasgrāmatā minēto informāciju.
- Saglabājiet šos norādījumus un laiku pa laiku tos pārlasiet.

⚠ BRĪDINĀJUMS! Lietojot dārzniecības elektroinstrumentus, vienmēr jāievēro galvenie drošības profilakses pasākumi, tostarp šeit minētie, lai mazinātu ugunsgrēka, elektriskās strāvas trieciena un ievainojuma risku.

- Izvairieties no bīstamiem apstākļiem.** Nelietojiet instrumentu mitrās vai slapjās vietās.
- Nepakļaujiet lietus iedarbībai.**
- Neļaujiet tuvumā atrasties bērniem.** Visiem apmeklētājiem jāatrodas drošā attālumā no darba zonas.
- Valkājiet piemērotu apģērbu.** Nevalkājiet pārāk brīvu apģērbu vai rotaslietas. Tie var iekerties kustīgajās detaļās. Strādājot ārpus telpām, ieteicams valkāt gumijas cimdus un stingrus apavus. Valkājiet piemērotu galvassegu, lai apsegtu galvas matus.
- Valkājiet aizsargbrilles.** Vienmēr lietojiet sejas vai putekļu masku, ja darba laikā rodas putekļi.
- Lietojiet pareizo instrumentu.** Nelietojiet instrumentu nolūkiem, kam tas nav paredzēts.
- Paceļot vai turot instrumentu, nesatveriet atklātos asmeņus vai griezējmalas.**
- Nelietojiet instrumentu ar spēku.** Ar pareizi izvēlētu instrumentu tā efektivitātes robežās paveiksiet darbu daudz labāk un bez lieka ievainojuma riska.
- Nesniedzieties pārāk tālu.** Vienmēr cieši stāviet uz piemērota atbalsta un saglabājiet līdzsvaru.
- Saglabājiet modrību.** Skatieties, ko jūs darāt. Rīkojieties saprātīgi. Neestrādājiet ar instrumentu, ja esat noguris.
- Atvienojiet instrumentu.** Ja instrumentu nelietojat, grasāties veikt apkopi vai mainīt piederumus, piemēram, asmeni, izņemiet akumulatoru.
- Uzglabājiet instrumentu, kas netiek lietots, telpās.** Kad instruments netiek lietots, tas jāuzglabā sausā, labi vēdinātā un bērniem nepieejamā vietā iekšstelpās.
- Rūpīgi veiciet instrumenta apkopi.** Lai mazinātu ievainojuma risku un panāktu maksimālu darba efektivitāti, rūpējieties, lai griezējmalas būtu asas un tīras. Ievērojiet norādījumus par eļļošanu un piederumu nomainīšanu. Regulāri pārbaudiet instrumenta barošanas avotu un, ja tas ir bojāts, remontējiet to pilnvarotā apkopes centrā. Rūpējieties, lai instrumenta rokturi vienmēr būtu sausi, tīri un uz tiem nebūtu smērvielu.
- Pārbaudiet, vai nav bojātu detaļu.** Pirms instrumenta turpmākas lietošanas vispirms ir rūpīgi jāpārbauda aizsargs vai cita detaļa, kas ir bojāta, lai noteiktu, vai tā darbosies pareizi un veiks tai paredzētās funkcijas. Pārbaudiet, vai kustīgās detaļas ir pareizi savienotas un nav iestrēgušas, vai detaļas nav bojātas, vai viss ir pareizi uzstādīts, kā arī vai nav kāds cits apstāklis, kas varētu ietekmēt instrumenta darbību. Ja ir bojāts aizsargs vai kāda cita detaļa, mūsu pilnvarotajam apkopes centram jāparūpējas par pareizu salabošanu vai nomainīšanu, ja vien šajā rokasgrāmatā nav norādīts citādi.

SAGLABĀJIET ŠOS NORĀDĪJUMUS

- ⚠ BRĪDINĀJUMS!** Neestrādājiet ar instrumentu elektrolīniju tuvumā. Instruments nenodrošina aizsardzību pret elektriskās strāvas triecienu, ko izraisā saskare ar gaisvadu elektrolīnijām. Skatiet vietējos normatīvos aktus par drošu attālumu no gaisvadu elektrolīnijām un ievērojiet šo attālumu, strādājot ar augstgriezi ar zāga ķēdi.
- Netuviniet ķermeņa daļas zāga ķēdei.** Nogriezto materiālu nedrīkst aizvēkt vai turēt ar rokām, ja asmens atrodas kustībā. Atbrīvojot no instrumenta iestrēgušu materiālu, slēdzim jābūt izslēgtā pozīcijā. **Pēc zāga izslēgšanas asmeņi laižas lejup.** Pat viens mirklis neuzmanības augstgrieža ekspluatācijas laikā var izraisīt smagus ievainojumus.
 - Augstgriezis pārnēsājot jātur aiz roktura, un asmenim jābūt apturētam.** Transportējot vai uzglabājot augstgriezi, zāga ķēde jānosedz ar pārvalku. Rīkojoties ar augstgriezi pareizi, mazinās risks gūt ievainojumus no zāga ķēdes.
 - Turiet elektroinstrumentu tikai pie izolētajām satveršanas virsmām, jo grieznis var saskarties ar apslēptu elektroinstalāciju.** Ja zāga ķēde saskaras ar vadiem, kuros ir strāva, visas instrumenta ārējās metāla virsmas vada strāvu un rada elektriskās strāvas trieciena risku.
 - Neestrādājiet ar augstgriezi sliktos laika apstākļos, īpaši pērkona negaisa laikā, kad ir iespējams zibens.** Tādējādi mazinās risks gūt zibens spērienu.
 - Darba laikā turiet augstgriezi ar abām rokām.** Tas ir jādara tāpēc, lai nezaudētu kontroli pār augstgriezi.

Darba laikā turot augstgriezi virs galvas, jāvalkā aizsargķivere. Krītoši priekšmeti var izraisīt smagus ievainojumus.

ĪPAŠI DROŠĪBAS NOTEIKUMI

⚠ BRĪDINĀJUMS! Dažu veidu putekļi satur ķīmiskas vielas, kas Kalifornijas štātā, ASV, ir zināmas kā vēža, iedzimtu defektu vai citu reproduktīvu traucējumu izraisītājas. Piemēram, tās var būt šādas ķīmiskās vielas:

- ķīmiskie savienojumi mēslošanas līdzekļos;
- ķīmiskie savienojumi insekticīdos, herbicīdos un pesticīdos;
- arsēns un hroms no ķīmiski apstrādātiem kokmateriāliem.

Lai mazinātu šo ķīmisko vielu darbību, valkājiet atzītu aizsardzības līdzekļus, piemēram putekļu masku, kas ir īpaši paredzēta mikroskopisku daļiņu filtrēšanai.

- Izvairieties no ilgstošas saskares ar mašīnslīpēšanas, zāģēšanas, slīpēšanas, urbšanas un citu būvdarbu radītajiem putekļiem.** Valkājiet aizsargapģērbu un mazgājiet skartās vietas ar ziepju ūdeni. Ja putekļi nonāk mutē, acīs vai pielip ādai, tad kaitīgajām ķīmiskajām vielām ir vieglāk absorbēties jūsu organismā.

⚠ BRĪDINĀJUMS! Darbinot šo instrumentu, var rasties un/vai izplatīties putekļi, kas var izraisīt smagus un neatgriezeniskus elpceļu bojājumus un citus ievainojumus. Vienmēr lietojiet apstiprinātu elpceļu

aizsargu, kas piemērots puteklainai videi. Novirziet putekļus prom no sejas un ķermeņa.



UZMANĪBU! Darba laikā vienmēr valkājiet piemērotus individuālos ausu aizsardzības līdzekļus. Dažos gadījumos un atkarībā no lietošanas ilguma šī instrumenta radītais troksnis var izraisīt dzirdes zudumu.

Pirms augstgrieža ekspluatācijas

- **Lai darbu paveiktu droši, pirms augstgrieža ekspluatācijas izlasiet un izprotiet visus norādījumus.** Ievērojiet visus drošības norādījumus. Ja netiek ievēroti visi turpmāk minētie drošības norādījumi, var būt smagus ievainojumus.
- **Skatieties, ko jūs darāt.** Rīkojieties saprātīgi. Nestrādājiet ar augstgriezi, ja esat noguris.
- **Izmantojiet augstgriezi vienīgi koku zaru apgriešanai.** Neizmantojiet augstgriezi nolūkiem, kam tas nav paredzēts. Nelietojiet to citu materiālu vai priekšmetu griešanai.
- **Ar augstgriezi drīkst strādāt tikai pareizi apmācītas pieaugušas personas.** Bērni nedrīkst strādāt ar šo instrumentu.
- **Neļaujiet bērniem vai neapmācītām personām lietot šo instrumentu.**
- Valkājiet šādus aizsardzības līdzekļus, strādājot ar augstgriezi:
 - izturīgus cimdus;
 - aizsargapavus ar neslidošu zoli un tērauda purngalu;
 - aizsargbrilles vai sejsēgu;
 - aizsargķiveri;
 - ausu trokšņa slāpētājus vai ausu aizbāzņus;
 - sejas vai putekļu masku (strādājot puteklainā vidē).
- **Valkājiet biezas garās bikses un stingrus apavus.** Nevalkājiet vaļīgu apģērbu, īsbikses un nekādas rotaslietas, kā arī nestrādājiet basām kājām.
- Sasieniet garus matus tā, lai tie būtu augstāk par plecu līmeni un neieķertos kustīgajās detaļās.
- Pirms griešanas vienmēr nodrošiniet:
 - attīrītu darba zonu;
 - stabilu stāju;
 - iepriekš izplānotu atkāpšanās ceļu no krītošiem zariem.
- Pirms zaru apgriešanas izpētiet koku. Nodrošiniet pietiekami lietu vietu, lai zari varētu brīvi krist uz zemes.
- Neizmantojiet šo augstgriezi jaunaudžu griešanai.

Augstgrieža ekspluatācijas laikā



BĪSTAMI! Lai mazinātu elektriskās strāvas trieciena risku, nelietojiet šo instrumentu uz slapjām virsmām. Nepakļaujiet instrumentu lietus iedarbībai. Uzglabājiet instrumentu telpās.



BĪSTAMI! Nepieļaujiet nejausu iedarbināšanu. Pārnēsājot instrumentu, neturiet pirkstu uz slēdža, ja instrumentā ir ievietots akumulators. Ievietojot akumulatoru, slēdzim ir jābūt izslēgtā pozīcijā.

- Saglabājiet modrību. Strādājot ar instrumentu, rīkojieties saprātīgi.

- Rūpējieties, lai darba zona būtu tīra. Nesakārtotā darba zonā var būt ievainojumus.
- Pabeidzot griešanu vai atstājot augstgriezi bez uzraudzības, vienmēr izņemiet akumulatoru no augstgrieža.
- Bērniem, dzīvniekiem un tuvumā esošajām personām jāatrodas vismaz 15 m attālumā no augstgrieža. Darba zonā jāatrodas tikai augstgrieža operatoram.
- Neizmantojiet šo augstgriezi koku nozāgēšanai.
- Paceļot vai turot augstgriezi, nesatveriet atklāto zāga ķēdi.
- Cieši satveriet augstgriezi, ar vienu roku turot kātu, bet ar otru roku turot rokturi.
- Neturiet pirkstu uz slēdža, kamēr instruments nav gatavs griešanai.
- Pirms augstgrieža iedarbināšanas pārbaudiet, vai ķēde nekam nepieskaras.
- Kad augstgriezis darbojas, netuviniet ķermeņa daļas ķēdei.
- Griežot nelietojiet augstgriezi ar spēku. Uzspiediet tikai nedaudz. Ar pareizi izvēlētu instrumentu tā efektivitātes robežās paveiksiet darbu daudz labāk un drošāk.
- Ja augstgriezi pārņēsa uz citu vietu:
 - akumulatoram jābūt izņemtam;
 - pirkstus nedrīkst turēt uz slēdža;
 - kāts jātur pie līdzsvara punkta;
 - ķēdes sliede un ķēde jāpavērš pret aizmuguri, kā arī jābūt uzstādītai uzmai.
- Neizmantojiet šo augstgriezi nelielu krūmāju un jaunaudžu griešanai. Elastīgā koksne var ieķerties ķēdē tikt sviesta jūsu virzienā. Tas var arī izsist jūs no līdzsvara.
- Nestrādājiet vājā apgaismojumā.
- Cieši stāviet uz piemērota atbalsta un saglabājiet līdzsvaru. Nesniedzieties pārāk tālu. Sniedzoties pārāk tālu, varat zaudēt līdzsvaru vai pakļaut sevi karstām virsmām.
- Netuviniet ķermeņa daļas kustīgajām detaļām.
- Nekādā gadījumā nelietojiet piederumus vai pierices, kas nav iekļautas šī instrumenta komplektācijā vai minētas šajā lietošanas rokasgrāmatā kā piemērotas lietošanai ar šo instrumentu.
- Ikreiz pirms darba, pēc augstgrieža nomešanas vai cita veida triecienu radīšanas pārbaudiet augstgriezi. Pārbaudiet, vai nav gūti būtiski bojājumi vai defekti.

Nestrādājiet ar augstgriezi šādos apstākļos

- Narkotiku, alkohola vai medikamentu ietekmē.
- Lietus laikā vai slapjās vietās.
- Ļoti viegli uzliesmojošu šķidrumu vai gāzu klātbūtnē.
- Ja augstgriezis ir bojāts, nepareizi noregulēts, nepilnīgi salikts vai nedroši uzstādīts.
- Ja augstgriezi ar slēdža mēlīti nevar ne ieslēgt, ne izslēgt. Atlaižot slēdža mēlīti, ķēde jāpārstāj kustēties. Bojāts slēdzis ir jānomaina pilnvarotā apkopes centrā. Sk. iedaļu **Piederumi sadaļā Apkope.**
- Ārkārtīgā steigā.
- Atrodoties kokā vai uz trepēm.
- Stāvot uz augstu paceltas izlices, kausā vai platformas.

- Stipra vēja vai vētras apstākļos.

VISPĀRĪGI DROŠĪBAS NORĀDĪJUMI



BĪSTAM! Elektriskās strāvas trieciena risks. Saskaņoties ar elektrolinijām, var gūt smagus ievainojumus vai var iestāties nāve. Šo instrumentu nedrīkst lietot elektrisko barošanas bloku, vadu vai elektroliniju tuvumā.



BRĪDINĀJUMS! Drošas ekspluatācijas nolūkā izlasiet un izprotiet lietošanas rokasgrāmatu. Valkājiet sejas aizsargu (un/vai aizsargbrilles) un aizsargķiveri, lai nodrošinātu aizsardzību pret krītošiem atgriezumiem. Vienmēr attīriet darba zonu, izplānojiet atkāpšanās ceļu un paturiet prātā zaru atrašanās vietas, lai izvairītos no krītošiem zariem un atgriezumiem. Darba laikā tuvumā esošajām personām jāatrodas vismaz 15 m attālumā. Lai mazinātu elektriskās strāvas trieciena risku, nelietojiet šo instrumentu uz slapjām virsmām. Nepakļaujiet instrumentu lietus iedarbībai. Uzglabājiet instrumentu telpās.

- Lai pasargātu sevi no krītošiem zariem, nestāviet tieši zem zara, kuru griežat. Šo instrumentu nav ieteicams turēt vairāk nekā 60° leņķī attiecībā pret zemi.
- Rūpējieties, lai rokturi vienmēr būtu sausi, tīri un uz tiem nebūtu smērvielu.
- Pirms instrumenta iedarbināšanas pārlecieties, vai ķēde nekam nepieskaras.
- Ķēdei jābūt apturētai pirms instrumenta nolikšanas malā.

Remonts

- Instrumenta remonts un apkope jāveic tikai kvalificētiem remonta speciālistiem. Ja remontu vai apkopi veic nekvalificēti darbinieki, var rasties ievainojuma risks. Skatiet šīs rokasgrāmatas sadaļu **Apkope**.
- Veicot instrumenta remontu vai apkopi, jālieto tikai identiskas rezerves detaļas. Ievērojiet šīs rokasgrāmatas sadaļu **Apkope** sniegtos norādījumus. Lietojot neatļautas detaļas vai neievērojot apkopes norādījumus, var rasties elektriskās strāvas trieciena vai ievainojuma risks.

Aizsardzība pret atsitieni



BRĪDINĀJUMS! Atsitieni var rasties tad, kad ķēdes sliedes gals vai uzgalis pieskaras objektam vai kad koks sakļaujas un iespiež ķēdi iegriezuma vietā. Galam saskaroties ar objektu, dažos gadījumos var tikt izraisīta acumirkīga pretēja reakcija, ātri pasitot ķēdes sliedi uz augšu un atpakaļ operatora virzienā. Iespiežot ķēdi kopā ar ķēdes sliedes augšpusi, ķēdes sliede var tikt ātri atbīdīta atpakaļ operatora virzienā. Ikvienas reakcijas ietekmē varat zaudēt kontroli pār instrumentu, tādējādi gūstot smagus ievainojumus.



Lai mazinātu atsitiena risku, jāievēro šādi piesardzības pasākumi

- Cieši satveriet augstgriezī. Kad motors darbojas, stingri turiet augstgriezī ar abām rokām. Stingri turiet augstgriezī rokturi un kātu, apvijot ap tiem iekškus un pārējās rokas pirkstus.
- Nesniedzieties pārāk tālu.

- Vienmēr cieši stāviet uz piemērota atbalsta un saglabājiet līdzsvaru.
- Ķēdes sliedes gals nedrīkst pieskarties balķim, zaram, zemei vai citam šķērslim.
- Neizvirziet augstgriezī rokturi augstāk par plecu līniju.
- Lietojiet tādas ierīces kā samazināta atsitiena ķēdi, ķēdes bremzes sistēmu un īpašu ķēdes sliedi, lai mazinātu riskus, kas saistīti ar atsitieni.
- Lietojiet tikai tādas rezerves ķēdes sliedes un ķēdes, kuras ir norādījis ražotājs, vai līdzvērtīgas.
- Kad ķēde darbojas, sliedes gals nedrīkst pieskarties šķēršļiem.
- Aizvāciet no darba zonas visus šķēršļus, piemēram, citus kokus, zarus, akmēņus, žogus, celmus u. c. Attīriet griežamo balķi vai zaru no šķēršļiem vai izvairieties no tiem, lai ķēde pret tiem neatdurtos.
- Ķēde ir regulāri jāasina un pareizi jānosprīgo. Valīga vai neasa ķēde var palielināt atsitiena risku. Regulāri pārbaudiet sprīgojumu, pirms tam izslēdzot motoru un izņemiet akumulatoru.
- Sākot griezt un griežot, ķēdei jādarbojas pilnā ātrumā. Ja ķēde darbojas lēnāk, var rasties atsitieni.
- Vienā piegājienā nogrieziet vienu zaru.
- Ievērojiet ārkārtīgu piesardzību atsākot griezt iepriekš iegrieztā vietā. Ievietojiet smailos atdurus koksnē un nogaidiet, līdz ķēde sasniedz pilnu ātrumu, tad sāciet griezt.
- Nemēģiniet veikt gremdēšanas iegriezumus vai konusveida iegriezumus.
- Uzmanieties, lai izkustējies zars vai citi spēki neaizvērtu iegriezuma vietu, neiespiestu ķēdi vai tajā neiegāztos.

Pretatsitiena drošības funkcijas



BRĪDINĀJUMS! Šim augstgriezīm ir vairākas funkcijas, kas palīdz mazināt atsitiena risku, tomēr tās nevar pilnībā novērst bīstamo reakciju. Strādājot ar augstgriezī, nepaļaujieties tikai uz drošības funkcijām. Jums jāievēro visi rokasgrāmatā minētie drošības piesardzības pasākumi, norādījumi un apkopes darbi, lai mazinātu atsitiena un citu spēku radīto risku, kuru rezultātā var gūt ievainojumus.

- **Samazināta atsitiena ķēdes sliede**, kuras galam ir neliels rādiuss, lai atsitiena bīstamā zona būtu mazāka. Samazināta atsitiena ķēdes sliede ir viens no līdzekļiem, kā ievērojami samazināt atsitieni skaitu un bīstamības pakāpi, ja tā pārbaudīta saskaņā ar elektrisko motorzāģu drošības prasībām.
- **Samazināta atsitiena ķēde**, kura veidota ar profilētu dziļummēru un aizsargposmu, kas novirza atsitieni un ļauj grieziņm pakāpeniski iegrimt koksnē. Samazināta atsitiena ķēde: ķēde, kas atbilst atsitiena veikspējas prasībām saskaņā ar pārbaudēm, kas veiktas ar augstgriezīu tipisku izlasi.

Augstgriezīu nosaukumi un termini

- **Piedzīņas zobrats jeb zobrats:** zobainā daļa, kas nodrošina piedziņu ķēdei.
- **Ķēdes sliede:** stingra sliedes konstrukcija, kas balsta un virza ķēdi.

- **Ķēdes sliedes uzmava:** *ap ķēdes sliedi apliekams apvalks, lai pasargātu zobus pret saskari ar citiem priekšmetiem, kad instruments netiek lietots.*
- **Atsitiens:** *ķēdes sliedes atpakaļejoša, augšupejoša vai abējāda kustība, kas rodas, ja ķēde sliedes galā saskaras ar kādu priekšmetu, piemēram, balķi vai zaru, vai arī ja koks sakļaujas un iespiež ķēdi iegriezuma vietā.*
- **Samazināta atsitienu ķēde:** *ķēde, kas atbilst atsitienu veiktspējas prasībām (pārbaudes veiktas ar augstgriežu tipisku izlasi).*
- **Samazināta atsitienu ķēdes sliede:** *ķēdes sliede, kas palīdz ievērojami samazināt atsitienu.*
- **Rezerves ķēde:** *ķēde, kas atbilst atsitienu veiktspējas prasībām saskaņā ar pārbaudēm, kas veiktas ar augstgriežu tipisku izlasi. Tā var neatbilst prasībām, ja tiek lietota citiem zāģiem.*
- **Ķēde:** *lokveida ķēde ar zāģa zobiem koksnes griešanai, kuru dzen motors un balsta ķēdes sliede.*
- **Smailais atduris:** *smailais zobs vai zobi, kurus izmanto, atzarojot kokus, lai varētu vienā punktā grozīt augstgriezi.*
- **Slēdzis:** *ierīce, ar kuru saslēdz vai pārtrauc instrumenta motora elektrisko ķēdi.*
- **Slēdža bloķētājs:** *pārslēdzams aizturis, kas novērš nejašu slēdža iedarbināšanu, ja vien to manuāli neaktivizē.*
- **Apgrīšana (atzarošana):** *koka zaru nogriešana.*
- **Iegriezums no apakšpusēs:** *Augšupejošs iegriezums no balķa vai zara apakšpusēs. Tas tiek veikts normālā griešanas pozīcijā un griežot ar ķēdes sliedes augšdaļu.*

Uzglabāšana

1. **Uzglabājiet instrumentu telpās.** *Uzglabāšanai vispiemērotākā ir vēsa un sausa vieta, kurā nav tiešu saules staru, kas nav pārāk karsta un auksta un kas ir bērniem nepieejama.*
2. **Pēc darba pabeigšanas vienmēr samaziniet ķēdes spriegojumu. Atdzīstot ķēde saraujas.** *Ja spriegojums netiek samazināts, var sabojāt augstgriezi.*

Atlikušie riski

Lai arī tiek ievēroti attiecīgi drošības noteikumi un tiek izmantotas drošības ierīces, dažus atlikušos riskus nav iespējams novērst. Tie ir šādi:

- dzirdes pasliktināšanās;
- ievainojuma risks lidojošu daļiņu dēļ;
- risks gūt apdegumus no piederumiem, kas darba laikā kļūst karsti;
- ievainojuma risks ilgstoša darba ilguma dēļ.

SAGLABĀJIET ŠOS NORĀDĪJUMUS

Lādētāji

DeWALT lādētāji nav jānoregulē un ir izstrādāti tā, lai būtu maksimāli vienkārši ekspluatējami.

Elektrodrošība

Elektromotors ir paredzēts tikai vienam noteiktam spriegumam. Pārbaudiet, vai akumulatora spriegums atbilst kategorijas

plāksnītē norādītajam spriegumam. Pārbaudiet arī to, vai lādētāja spriegums atbilst elektrotīkla spriegumam.



Šim DeWALT lādētājam ir dubulta izolācija atbilstīgi EN60335, tāpēc nav jālieto iezemēts vads.

Ja barošanas vads ir bojāts, tas ir jānomaina pret īpaši sagatavotu vadu, kas pieejams DeWALT apkopes centrā.

Barošanas vada kontaktdakšas nomainīšana (tikai Apvienotajai Karalistei un Īrijai)

Ja ir jāuzstāda jauna barošanas vada kontaktdakša:

- nekaitīgā veidā atbrīvojieties no nederīgās kontaktdakšas;
- pievienojiet brūno vadu pie kontaktdakšas fāzes spaiļes;
- pievienojiet zilo vadu pie neitrālās spaiļes.



BRĪDINĀJUMS! Vadus nedrīkst pievienot pie zemējuma spaiļes.

Ievērojiet uzstādīšanas norādījumus, kas ietilpst labas kvalitātes kontaktdakšu komplektācijā. Ieteicamais drošinātājs: 3 A.

Pagarinājuma vada lietošana

Pagarinājuma vadu nevajadzētu lietot, ja vien bez tā nekādi nevar iztikt. Izmantojiet atzītus pagarinājuma vadus, kas atbilst lādētāja ieejas jaudai (sk. **tehniskos datus**). Minimālais dzīslas izmērs ir 1 mm²; maksimālais garums ir 30 m.

Ja lietojat kabeļa spoli, vienmēr pilnībā atritiniet vadu.

Svarīgi drošības norādījumi visiem akumulatoru lādētājiem

SAGLABĀJIET ŠOS NORĀDĪJUMUS. Šajā rokasgrāmatā ir iekļauti svarīgi drošības un ekspluatācijas norādījumi savietojamiem akumulatoru lādētājiem (sk. **tehniskos datus**).

- Pirms lādētāja izmantošanas izlasiet visus norādījumus un brīdinājuma apzīmējumus uz lādētāja, akumulatora un instrumenta, kurā tiek izmantots akumulators.



BRĪDINĀJUMS! Elektriskās strāvas triecienu risks. Lādētāja nedrīkst iekļūt šķidrums. Var gūt elektriskās strāvas triecienu.



BRĪDINĀJUMS! Ieteicams lietot noplūdstrāvas aizsargierīci ar strāvas atslēgšanas funkciju, kam nominālā noplūdstrāva nepārsniedz 30 mA.



UZMANĪBU! Ugunsbīstamība! Lai mazinātu ievainojuma risku, uzlādējiet tikai DeWALT uzlādējamus akumulatorus. Cita veida akumulatori var eksplodēt, izraisot ievainojumus un sabojājot instrumentu.





UZMANĪBU! Bērni ir jāuzrauga, lai viņi nespēlētu ar instrumentu.

IEVĒRĪBAI! Dažos gadījumos svešķermeņi var izraisīt īssavienojumu atklātos lādētāja uzlādes kontaktos, ja akumulators ir pievienots barošanas avotam. Lādētāja tuvumā nedrīkst novietot vadītspējīgus materiālus, piemēram, dzelzs skaidas, alumīnija foliju vai uzkrājušās metāla daļiņas. Ja lādētājā nav ievietots akumulators, lādētājs ir jāatvieno no barošanas avota. Pirms lādētāja tīrīšanas tas ir jāatvieno no barošanas avota.

- **NEUZLĀDĒJIET akumulatoru ar citiem lādētājiem, kas nav norādīti šajā rokasgrāmatā.** Lādētājs ir īpaši paredzēts šī akumulatora uzlādēšanai.
- **Šie lādētāji ir paredzēti tikai un vienīgi DeWALT uzlādējamo akumulatoru lādēšanai.** Lietojot to citiem mērķiem, var izraisīt ugunsgrēku, elektriskās strāvas vai nāvējoša trieciena risku.
- **Nepakļaujiet lādētāju lietus vai sniega iedarbībai.**
- **Atvienojot lādētāju, neraujiet aiz vada, bet gan aiz kontaktdakšas.** Tādējādi mazinās risks sabojāt barošanas vadu un kontaktdakšu.
- **Pārbaudiet, vai vads ir novietots tā, lai uz tā neuzkāptu, pār to nepakluptu vai citādi nesabojātu vai nesarautu.**
- **Neizmantojiet pagarinājuma vadu, ja vien bez tā nevar iztikt.** Lietojot nepareizu pagarinājuma vadu, var izraisīt ugunsgrēku, elektriskās strāvas vai nāvējoša trieciena risku.
- **Uz lādētāja nedrīkst novietot nekādus priekšmetus, kā arī to nedrīkst novietot uz mikstas pamatnes, lai nenosprostotu ventilācijas atveres un neizraisītu pārlieku pārkaršanu tā iekšpusē.** Novietojiet lādētāju vietā, kur nav karstuma avotu. Lādētāja vēdināšanu nodrošina atveres korpusa augšpusē un apakšpusē.
- **Nelietojiet lādētāju, ja ir bojāts tā vads vai kontaktdakša,** — tie ir nekavējoties jānomaina.
- **Neekspluatējiet vai neizjauciet lādētāju, ja tas ir saņēmis asu triecienu, ticis nomests vai citādi ir bojāts.** Nogādājiet to pilnvarotā apkopes centrā.
- **Lādētāju nedrīkst izjaukt! Ja ir vajadzīga apkope vai remonts, nogādājiet to pilnvarotā apkopes centrā.** Ja tas tiek nepareizi lietots vai no jauna samontēts, var rasties elektriskās strāvas trieciena, nāvējoša trieciena vai aizdegšanās risks.
- **Ja barošanas vads ir bojāts, ražotājam, servisa pārstāvim vai līdzvērtīgi kvalificētiem speciālistiem tas ir nekavējoties jānomaina pret jaunu, lai novērstu bīstamību.**
- **Pirms lādētāja tīrīšanas tas ir jāatvieno no barošanas avota.** Tādējādi mazinās elektriskās strāvas trieciena risks. Šis risks nesamazinās, ja izņemat tikai akumulatoru.
- **NEDRĪKST vienlaicīgi saslēgt kopā divus lādētājus.**
- **Lādētājs ir paredzēts darbībai ar standarta 230 V mājsaimniecības elektrisko strāvu. Nedrīkst izmantot citu sprieguma līmeni.** Nemiet vērā, ka tas neattiecas uz transportlīdzekļu lādētājiem.









Akumulatora uzlādēšana (B. att.)

1. Pirms akumulatora ievietošanas pievienojiet lādētāju piemērotai kontaktlīdzdai.
2. Ievietojiet akumulatoru  lādētājā līdz galam, līdz atduras. Vienmērīgi mirgo sarkanā (uzlādes) lampiņa, norādot, ka uzlādes gaita ir sākusies.
3. Kad sarkanā lampiņa deg vienmērīgi, tas liecina, ka uzlāde ir pabeigta. Tagad akumulators ir pilnībā uzlādēts, un to var sākt lietot vai arī atstāt lādētājā. Lai izņemtu akumulatoru no lādētāja, nospiediet akumulatora atbrīvošanas pogu , kas atrodas uz akumulatora.

PIEZĪME. Lai nodrošinātu litija jonu akumulatora optimālu darbību un maksimālu kalpošanas laiku, pirms lietošanas pilnībā uzlādējiet jaunu akumulatoru.

Lādētāja darbība

Skatiet indikatorus turpmākajā tabulā, lai uzzinātu akumulatora uzlādes statusu.

Uzlādes indikatori	
	Notiek uzlāde  
	Pilnībā uzlādēts  
	Karsta/auksta akumulatora uzlādes atlikšana*  

*Šajā laikā turpina mirgot sarkanā lampiņa un deg dzeltenā lampiņa. Tiklīdz akumulators ir atdzisis līdz piemērotai temperatūrai, dzeltenā lampiņa izdziest, un lādētājs atsāk uzlādes procesu.

Ja akumulators ir bojāts vai tajā ir kļūme, savietojamais lādētājs to neuzlādē. Par bojātu akumulatoru liecina tas, ka neiedegas lādētāja indikators.

PIEZĪME. Tas var nozīmēt arī to, ka kļūme ir lādētājā.

Ja lādētājs konstatē kļūmi, nogādājiet lādētāju un akumulatoru pilnvarotā apkopes centrā, lai tos pārbaudītu.

Karsta/auksta akumulatora uzlādes atlikšana

Ja lādētājs konstatē, ka akumulators ir pārāk karsts vai auksts, automātiski tiek aktivizēta karsta/auksta akumulatora uzlādes atlikšana, apturot uzlādi, līdz akumulators ir sasniedzis piemērotu temperatūru. Pēc tam lādētājs automātiski pārslēdzas akumulatora uzlādes režīmā. Ar šo funkciju akumulatoram tiek nodrošināts maksimāls kalpošanas laiks.

Auksts akumulators tiek uzlādēts lēnāk nekā silts akumulators. Visā uzlādes ciklā akumulators tiek lēnāk uzlādēts, un maksimālais uzlādes ātrums netiek sasniegts pat tad, ja akumulators ir uzsilis.

Lādētājs DCB118 ir aprīkots ar iekšēju ventilatoru, kas dzesē akumulatoru. Ventilators automātiski ieslēdzas, kad ir jāatdzesē akumulators. Lādētāju nedrīkst lietot, ja ventilators nedarbojas pareizi vai ja ventilācijas atveres ir nosprostotas. Nepieļaujiet, ka svešķermeņi iekļūst lādētāja iekšpusē.

Elektroniskā aizsardzības sistēma

XR sērijas instrumenti ar litija jonu akumulatoriem ir aprīkoti ar elektronisku aizsardzības sistēmu, kas aizsargā akumulatoru pret pārslodzi, pārkaršanu vai dziļu izlādi.

Ja sāk darboties elektroniskā aizsardzības sistēma, instruments tiek automātiski izslēgts. Šādā gadījumā ievietojiet lādētājā litija jonu akumulatoru un lādējiet to, kamēr tas ir pilnībā uzlādēts.

Piestiprināšana pie sienas

Šos lādētājus ir paredzēts piestiprināt pie sienas vai novietot vertikāli uz galda vai darba virsmas. Ja lādētāju piestiprina pie sienas, tam jāatrodas vietā, kur to var pievienot elektriskajai kontaktlīdzdai, un zināmā attālumā no stūra vai citiem šķēršļiem, kas var traucēt gaisa plūsmu. Izmantojiet lādētāja aizmugures daļu kā veidni, lai noteiktu montāžas skrūvju izvietošanu uz sienas. Cieši piestipriniet lādētāju, izmantojot vismaz 25,4 mm

garas ģipskārtona skrūves (jāiegādājas atsevišķi) ar 7–9 mm lielu galvas diametru, kuras ieskrūvē koksnē optimālā dziļumā, atstājot ārpusē apmēram 5,5 mm garu skrūves daļu. Novietojiet lādētāja aizmugurē esošās spraugas pret izvirzītajām skrūvēm un ievietojiet skrūves spraugās.

Norādījumi lādētāja tīrīšanai

 **BRĪDINĀJUMS! Elektriskās strāvas trieciena risks. Pirms lādētāja tīrīšanas tas ir jāatvieno no maiņstrāvas avota.** Netīrumus un smērvielas no lādētāja ārējās virsmas var notīrīt ar lupatīņu vai mīkstu birstīti, kam nav metāla saru. Neizmantojiet ūdeni vai tīrīšanas līdzekļus. Nekādā gadījumā nepieļaujiet, lai instrumentā iekļūst šķidrums; instrumentu nedrīkst iegremdēt šķīdumā.

Akumulatori

Svarīgi drošības norādījumi visiem akumulatoriem

Pasūtot rezerves akumulatoru, jānorāda tā kataloga numurs un spriegums.

Jauns akumulators nav pilnībā uzlādēts. Pirms akumulatora un lādētāja lietošanas izlasiet turpmākos drošības norādījumus. Pēc tam veiciet norādīto uzlādes kārtību.

IZLASIET VISUS NORĀDĪJUMUS

- **Akumulatoru nedrīkst lādēt vai lietot sprādzienbīstamā vidē, piemēram, viegli uzliesmojošu šķidrums, gāzu vai putekļu tuvumā.** Ievietojot akumulatoru lādētājā vai izņemot no tā, var uzliesmot putekļi vai izgarojuma tvaiki.
- **Akumulatoru nedrīkst iespiest lādētājā ar spēku. Nepārveidojiet akumulatoru tā, lai tas derētu citam lādētājam, kurš nav savietojams, jo tādejādi akumulators var sabojāties un izraisīt ievainojumus.**
- **Uzlādējiet akumulatoru tikai ar DEWALT lādētājiem**
- **NEDRĪKST** akumulatoru apliet ar ūdeni vai citu šķidrums vai iegremdēt kādā šķīdumā.
- **Neuzglabājiet vai nelietojiet instrumentu un akumulatoru vietās, kur temperatūra var sasniegt vai pārsniegt 40 °C (104 °F) (piemēram, vasaras laikā āra nojumēs vai metāla celtnēs).**
- **Akumulatoru nedrīkst sadedzināt pat tad, ja tas ir stipri bojāts vai pilnībā nolietots.** Akumulators ugunī var eksplodēt. Sadedzinot litija jonu akumulatoru, rodas toksiski izgarojuma tvaiki un materiāli.
- **Ja akumulatora šķidrums nokļūst uz ādas, nekavējoties mazgājiet skarto vietu ar maigu ziepjūdeni.** Ja akumulatora šķidrums nokļūst acī, skalojiet to, tecinot ūdeni pār atvērtu aci 15 minūtes vai tikmēr, kamēr pāriet kairinājums. Ja ir vajadzīga medicīniska palīdzība, ievērojiet, ka akumulatora elektrolīta sastāvā ir šķīdru organisko karbonātu un litija sāļu maisījums.
- **Atklātu akumulatoru elementu saturs var izraisīt elpošanas ceļu kairinājumu.** Jāieelpo svaigs gaiss. Ja simptomi nepāriet, meklējiet medicīnisku palīdzību.

 **BRĪDINĀJUMS! Ugunsbīstamība!** Akumulatora šķidrums var uzliesmot, nonākot saskarē ar dzirkstelēm vai liesmu.

 **BRĪDINĀJUMS!** Nekādā gadījumā neatveriet akumulatoru. Ja akumulatora korpusis ir ieleplājis vai bojāts, to nedrīkst ievietot lādētājā. Akumulatoru nedrīkst lauzt, nomest zemē vai bojāt. Neekspluatējiet akumulatoru vai lādētāju, ja tas ir saņēmis asu triecienu, ticis nomests vai citādi ir bojāts (piemēram, caurdurts ar naglu, pārsists ar āmuru, samīdīts). Var rasties elektriskās strāvas vai nāvējošs trieciens. Bojāti akumulatori jānogādā apkopes centrā, lai tos nodotu pārstrādei.

 **BRĪDINĀJUMS! Ugunsgrēka risks!** **Nepārnēsājiet un neuzglabājiet akumulatoru tā, lai atsegtās akumulatora spailes saskartos ar metāla priekšmetiem.** Piemēram, nelieciet akumulatoru priekšautos, kabatās, darbarīku kastēs, dāvanu komplektu kārbās, atvilktnēs utt., starp naglām, skrūvēm, atslēgām utt.

 **UZMANĪBU!** Kad instruments netiek lietots, tas jānovieto guļus uz stabilas virsmas, no kuras tas nevar nokrist zemē. Dažus instrumentus, kam ir liels akumulators, var novietot stāvus uz tā, taču šādā gadījumā tos var viegli apgāzt.

Transportēšana

 **BRĪDINĀJUMS! Ugunsgrēka risks!** Transportējot akumulatorus, var izcelties ugunsgrēks, ja akumulatora spailes nejauši nonāk saskarē ar vadītspējīgiem materiāliem. Transportējot akumulatorus, to spaiļēm ir jābūt aizsargātām un izolētām no materiāliem, kas var ar tām saskarties un izraisīt īssavienojumu. **PIEZĪME.** Litija jonu akumulatorus nedrīkst ievietot reģistrētājā bagāžā.

DEWALT akumulatori atbilst visiem spēkā esošajiem transportēšanas noteikumiem, ko pieprasa nozarē, un tiesiskajiem standartiem, tostarp ANO ieteikumiem par bīstamu kravu pārvadāšanu, Starptautiskās Gaisa transporta asociācijas (IATA) noteikumiem par bīstamām precēm, Starptautiskajiem jūras noteikumiem par bīstamām precēm (IMDG) un Eiropas līgumam par starptautiskiem bīstamo kravu autopārvadājumiem (ADR). Litija jonu elementi un akumulatori ir pārbaudīti atbilstīgi ANO ieteikumos par bīstamu kravu pārvadāšanu iekļautās pārbaudes un kritēriju rokasgrāmatas 38.3. iedaļā.

Vairumā gadījumu uz DEWALT akumulatoru transportēšanu neattiecas 9. kategorijas bīstamo materiālu klasifikācijas pilnais regulējums. Kopumā tikai tie sūtījumi, kuru sastāvā ir litija jonu akumulatori ar nominālo enerģiju virs 100 vatstundām (Wh), ir jātransportē atbilstīgi 9. kategorijas pilnajam regulējumam. Visiem litija jonu akumulatoriem uz iepakojuma ir norādīta enerģijas nominālā ietilpība vatstundās. Turklāt, ņemot vērā sarežģīto regulējumu, DEWALT neiesaka litija jonu akumulatoriem izmantot gaisa pārvadājumus, neskatoties uz to nominālās ietilpības vatstundās. Instrumentiem ar akumulatoriem (kombinētie komplekti) var izmantot gaisa pārvadājumus, ja akumulatora nominālā ietilpība nav lielāka par 100 Wh.

Neskatoties uz to, vai uz transportēšanu attiecas minētie noteikumi vai ne, pārvadātājs ir atbildīgs par jaunāko iepakojuma, marķēšanas/apzīmēšanas un dokumentācijas noteikumu pārziņāšanu.

- 2 Litija jonu akumulatori (C2, D2, L2, M2, P2, S2, T2, X2, Y2 modeļi)
- 3 Litija jonu akumulatori (C3, D3, L3, M3, P3, S3, T3, X3, Y3 modeļi)
- 1 Lietošanas rokasgrāmata

PIEZĪME. N modeļu komplektācijā neietilpst akumulatori, lādētāji un piederumu kārbas. NT modeļu komplektācijā neietilpst akumulatori un lādētāji. B modeļu komplektācijā ietilpst Bluetooth® akumulatori.

PIEZĪME. Bluetooth® vārda zīme un logotipi ir īpašnieka Bluetooth®, SIG, Inc. reģistrētas preču zīmes, un lieto šīs zīmes saskaņā ar licenci. Citas preču zīmes un komercnosaukumi pieder to attiecīgajiem īpašniekiem.

- Pārbaudiet, vai transportēšanas laikā nav bojāts instruments, tā detaļas vai piederumi.
- Pirms ekspluatācijas veltiet laiku tam, lai pilnībā izlasītu un izprastu šo rokasgrāmata.

Apzīmējumi uz instrumenta

Uz instrumenta ir attēlotas šādas piktogrammas:



Pirms ekspluatācijas izlasiet lietošanas rokasgrāmata.



Valkājiet acu aizsargus.



Valkājiet ausu aizsargus.



Nepakļaujiet lietus iedarbībai.



Valkājiet aizsargķiveri.



Valkājiet aizsargcimdus.



Sagriešanās risks! Turiet pirkstus drošā attālumā no spraugas.



Valkājiet aizsargapavus.

Kēdes rotācijas virziens.



Nāvējoša trieciena risks! Atrodieties vismaz 10 m attālumā no gaisvadu elektrolīnijām.



Izslēdziet instrumentu. Pirms apkopes veikšanas izņemiet no instrumenta akumulatoru.



Direktīvā 2000/14/EK garantētā skaņas jauda.



Tuvumā nedrīkst atrasties nepiederošas personas.



Tuvumā nedrīkst atrasties nepiederošas personas.

Apraksts (A. att.)



BRĪDINĀJUMS! Elektroinstrumentu vai tā daļas nedrīkst pārveidot. Šādi var izraisīt bojājumus vai var gūt ievainojumus.

- 1 Roktura modulis
- 2 Centrālais pagarinājuma kāts
- 3 Galvas modulis
- 4 Slēdža mēlīte
- 5 Bloķēšanas poga
- 6 Akumulators
- 7 Mikstais spals
- 8 Vītņotais kāts
- 9 Vītņotā uzmvava

- 10 Stienskava
- 11 Zobrata aizsargs
- 12 Sešstūrgalvas skrūves
- 13 Kēdes sliede
- 14 Kēde
- 15 Uzmava
- 16 Muciņatslēga
- 17 Eļļas tvertnes vāciņš
- 18 Zara atvienošanas āķis
- 19 Siksnas cilpa

Paredzētā lietošana

Šis augstgriezis ir paredzēts tam, lai atzarotu kokus un nogrieztu zarus, kuru diametrs nepārsniedz 203 mm.

NELIETOJIET mitros apstākļos vai viegli uzliesmojošu šķidrumu un gāzu klātbūtnē.

Šis augstgriezis ir profesionālai lietošanai paredzēts elektroinstruments.

NEĻAUJIET bērniem aizmigt instrumentu. Ja šo instrumentu ekspluatē nepieredzējuši operatori, viņi ir jāuzrauga.

- **Mazi bērni un nespējīgas personas.** Šo instrumentu nav paredzēts lietot maziem bērniem vai nespējīgām personām bez uzraudzības.
- Šo instrumentu nav paredzēts ekspluatēt personām (tostarp bērniem), kam ir ierobežotas fiziskās, sensorās vai psihiskās spējas vai trūkst pieredzes un zināšanu, ja vien tās neuzrauga persona, kas atbild par viņu drošību. Bērns nedrīkst atstāt bez uzraudzības ar instrumentu.

SALIKŠANA UN REGULĒŠANA



BRĪDINĀJUMS! Lai mazinātu smaga ievainojuma risku, pirms regulēšanas vai pierīču/piederumu uzstādīšanas un noņemšanas izslēdziet instrumentu un izņemiet no tā akumulatoru. Instrumentam nejausi sākot darboties, var gūt ievainojumus.



BRĪDINĀJUMS! Lietojiet tikai DeWALT akumulatorus un lādētājus.

Akumulatora ievietošana instrumentā un izņemšana no tā (B. att.)

PIEZĪME. Pārbaudiet, vai akumulators 1 ir pilnībā uzlādēts.

Akumulatora ievietošana instrumenta rokturī

1. Savietojiet akumulatoru 1 ar sliedēm instrumenta rokturī (B. att.).
2. Bīdīt akumulatoru rokturī, līdz tas ir cieši nofiksēts instrumentā, un pārbaudiet, vai tas nevar atvienoties.

Akumulatora izņemšana no instrumenta

1. Nospiediet akumulatora atbrīvošanas pogu 24 un spēcīgi velciet akumulatoru ārā no instrumenta roktura.

2. Ievietojiet akumulatoru lādētājā, kā aprakstīts šīs rokasgrāmatas sadaļā par lādētāju.

Akumulatora uzlādes indikators (B. att.)

Dažiem DEWALT akumulatoriem ir atlikušās uzlādes indikators, kas sastāv no trīm zaļām gaismas diodēm, kuras norāda akumulatora atlikušo uzlādes līmeni.

Lai aktivizētu akumulatora uzlādes indikatoru, nospiediet un turiet nospieztu akumulatora uzlādes indikatora pogu **27**. Visas trīs gaismas diodes dažādās kombinācijās norāda atlikušo uzlādes līmeni. Ja akumulatora uzlādes līmenis ir kļuvis pārāk zems, izdziest visas trīs akumulatora uzlādes indikatora gaismas diodes un akumulators ir jāuzlādē.

PIEZĪME. Akumulatora uzlādes indikators attēlo tikai akumulatora atlikušo uzlādes līmeni. Tas nav instrumenta darbības indikators, un to ietekmē dažādi mainīgie faktori — instrumenta sastāvdaļas, temperatūra un lietošanas veids.

Ķēdes uzstādīšana un noņemšana

(A., C.–E. att.)



BRĪDINĀJUMS! Rotējošais asmens ir ass. Pirms turpmāk minēto darbu veikšanas akumulatoram jābūt atvienotam no roktura, lai nejauši neiedarbinātu instrumentu. Ja tas netiek ievērots, var gūt smagus ievainojumus.



UZMANĪBU! Rotējošais asmens ir ass. Vienmēr valkājiet aizsargcimdus, uzstādot vai noņemot ķēdi. Ķēde ir asa, tāpēc var izraisīt ievainojumus pat tad, ja negriežas.

1. Novietojiet augstgriezī uz cietas virsmas. Grieziet abas sešstūrgalvas skrūves **12** pretēji pulksteņrādītāja virzienam, izmantojot komplektācijā iekļauto sešstūru uzgriežņatslēgu **16**.
2. Noņemiet zobrata aizsargu **11** un stienškavu **10**, izskrūvējiet sešstūrgalvas skrūves.
3. Lai noņemtu ķēdi **14**, grieziet skrūvi **20** korpusa priekšgalā, izmantojot uzgriežņatslēgas plakanā skrūvgrieža galu. Pagriežot skrūvi pretēji pulksteņrādītāja virzienam, ķēdes sliede **13** atvirzās atpakaļ un samazinās ķēdes spriegojums, lai to varētu noņemt.
4. Izceliet nolietoto ķēdi no ķēdes sliedes gropes.
5. Apvēršiet ķēdes sliedi otrādi.
6. Lai nomainītu ķēdi, pārbaudiet, vai ķēdes sliedes sprauga ir novietota uz centrēšanas tapām **21**, kā norādīts E. attēlā, un vai zem spraugas esošais caurums ir novietots uz regulēšanas tapas.
7. Ievietojiet jauno ķēdi sliedes spraugā un aplieciet ap zobratu. Zobiem ir jābūt vērstiem pareizajā virzienā, kā norādīts grafiskajā attēlojumā uz korpusa vai ķēdes sliedes.
8. Lai palielinātu ķēdes spriegojumu, grieziet korpusa priekšgala skrūvi pulksteņrādītāja virzienā.
9. Nomainiet zobrata aizsargu, stienškavu un sešstūrgalvas skrūves.
10. Ievērojiet sadaļā **Ķēdes spriegojuma regulēšana** minētos norādījumus.

Ķēdes spriegojuma regulēšana

(A., D., F., G. att.)

1. Novietojiet augstgriezī uz cietas virsmas un pārbaudiet ķēdes **14** spriegojumu. Spriegojums ir pareizs, ja ķēdi ar vidējo pirkstu un iekšēji viegli paceļ 3 mm no ķēdes sliedes **13** un tā savelkas atpakaļ, kā norādīts F. attēlā. Ķēde nedrīkst nokarāties ķēdes sliedes apakšpusē, kā norādīts G. attēlā.
2. Lai regulētu ķēdes spriegojumu, atskrūvējiet sešstūrgalvas skrūves **12**.
3. Grieziet skrūvi **20** korpusa priekšgalā, izmantojot uzgriežņatslēgas plakanā skrūvgrieža galu.
4. Pārlietu nenospriegojiet ķēdi, citādi tā pārāk ātri nodilst, kā arī saīsinās gan ķēdes, gan ķēdes sliedes kalpošanas laiks. Pārlietu nospriegojot, samazinās arī griešanas reižu skaits uz vienu akumulatora uzlādi.
5. Kad ir panākts pareizs ķēdes spriegojums, pievelciet sešstūrgalvas skrūves **12** pie stienškavas.
6. Ja ķēde ir jauna, pirmajās 2 darba stundās biežāk pārbaudiet tās spriegojumu (pēc akumulatora atvienošanas), jo jauna ķēde mēdz mazliet izstiepties.

PIEZĪME. Regulāri jāpielāgo ķēdes spriegojums.

Ķēdes un ķēdes sliedes eļļošana (H. att.)

Automātiskās eļļošanas sistēma

Šis augstgriezī ir aprīkots ar automātiskās eļļošanas sistēmu, kas pastāvīgi eļļo ķēdi un ķēdes sliedi. Eļļas līmeņa atzīme **25** uzrāda eļļas līmeni. Ja eļļas līmenis ir zem ceturtdaļas atzīmes, noņemiet akumulatoru no augstgrieža un uzpildiet to ar pareiza veida eļļu.

PIEZĪME. Pabeidzot griešanu, eļļas tvertne ir jāiztukšo.

PIEZĪME. Lietojiet augstākās kvalitātes sliedes un ķēdes eļļu, lai nodrošinātu pareizu eļļošanu. Kā pagaidu risinājumu var izmantot SAE30 motoreļļu bez attīrošām piedevām. Apgriežot kokus, ieteicams lietot sliedes un ķēdes augu bāzes eļļu. Nav ieteicams lietot minerāleļļu, jo tā var bojāt koksnī. Nedrīkst lietot atkritumeļļu vai ļoti biezu eļļu. Šāda eļļa var sabojāt augstgriezī.

Eļļas tvertnes uzpildīšana

- Noslēdziet eļļas tvertnes vāciņu **17** un uzpildiet tvertnē ieteicamo ķēdes sliedes un ķēdes eļļu, līdz tās līmenis sasniedzis augšējo līmeņa atzīmi **25**.
- No jauna uzstādiat eļļas tvertnes vāciņu.
- Regulāri izslēdziet instrumentu un pārbaudiet eļļas līmeņa atzīmi, lai pārliecinātos, vai sliede un ķēde tiek pareizi ieeļļotas.

Augstgrieža transportēšana (A. att.)

Transportējot augstgriezī, vienmēr atvienojiet akumulatoru **6** no roktura un nosedziet ķēdi **14** ar uzmvu **15**.

Galvas moduļa savienošana ar roktura moduli (I.–L. att.)



BRĪDINĀJUMS! Rotējošais asmens ir ass. Pirms turpmāk minēto darbu veikšanas akumulatoram jābūt atvienotam no roktura un uz ķēdes jābūt uzlikta aizsargājošai

uzmavai, lai nejauši neiedarbinātu instrumentu. Ja tas netiek ievērots, var gūt smagus ievainojumus.

Trīs moduļi, no kurām sastāv šis augstgriezis, ir savstarpēji savienojamas, lai nodrošinātu pareizu montāžu. Ja visus moduļus nevar savstarpēji pareizi savienot, nemēģiniet to paveikt ar spēku.

Savienojot roktura moduli 1 ar galvas moduli 3, tiek izveidots aptuveni 1,8 m garš augstgriezis, kā norādīts I. attēlā.

Lai savienotu roktura moduli ar galvas moduli, rikojieties šādi.

1. Savietojiet roktura moduļa 1 savienojuma gala ārējo ierobu 22 ar galvas moduļa 3 savienojuma gala iekšējo mēlīti 23. Sk. J. attēlu. Saspiediet abus modeļus kopā līdz galam. Sk. K. attēlu.
2. Stumiet vītņoto uzmavu 9 uz galvas moduļa līdz galam uz leju un grieziet uzmavu pulksteņrādītāja virzienā, līdz tā atduras un pilnībā nosedz vītnes, kā norādīts L. attēlā.

BRĪDINĀJUMS! Vienmēr pārbaudiet, vai uzmava ir pilnībā uzskrūvēta un sarkanās vītnes vairs nav redzamas. Ja uzmava netiek pilnībā uzskrūvēta, moduļi var atvienoties, tādējādi radot bīstamus apstākļus. Regulāri pārbaudiet savienojuma vietas, vai nav redzamas sarkanās vītnes.

Centrālā pagarinājuma savienošana ar galvas moduli un roktura moduli (A., M. att.)

Savienojot centrālo pagarinājumu 2 ar roktura moduli 1 un galvas moduli 3, tiek izveidots aptuveni 2,7 m garš augstgriezis, kā norādīts M. attēlā.

Norādījumus par vidus moduļa savienošanu ar roktura moduli un galvas moduli skatiet sadaļā **Galvas moduļa savienošana ar roktura moduli.**

BRĪDINĀJUMS! Vienmēr pārbaudiet, vai uzmava ir pilnībā uzskrūvēta un sarkanās vītnes vairs nav redzamas. Ja uzmava netiek pilnībā uzskrūvēta, moduļi var atvienoties, tādējādi radot bīstamus apstākļus. Regulāri pārbaudiet savienojuma vietas, vai nav redzamas sarkanās vītnes.

IZJAUKŠANA

BRĪDINĀJUMS! Lai mazinātu smaga ievainojuma risku, pirms regulēšanas vai pierīču/piederumu uzstādīšanas un noņemšanas izslēdziet instrumentu un atvienojiet akumulatoru. Instrumentam nejauši sākot darboties, var gūt ievainojumus.

Galvas moduļa atvienošana (N. att.)

BRĪDINĀJUMS! Rotējošais asmens ir ass. Pirms turpmāk minēto darbu veikšanas akumulatoram jābūt atvienotam no roktura un uz ķēdes jābūt uzliktai aizsargājošai uzmavai, lai nejauši neiedarbinātu instrumentu. Ja tas netiek ievērots, var gūt smagus ievainojumus.

Atvienojot moduļus gan divu, gan trīs moduļu režīmā, vispirms atvienojiet galvas moduli 3. Lai to paveiktu, atbalstiet galvas moduli 1 uz zemes un ar vienu roku staveriet galvas moduļa centru, kā norādīts N. attēlā. Ar otru roku atvienojiet vītņoto uzmavu un tad velkot atvienojiet abas puses vienu no otras. Ja ir pievienots centrālais pagarinājums, atkārtojiet šo procesu.

Pleca siksnas piestiprināšana un regulēšana (O. att.)

Augstgriezis ir aprīkots ar regulējamu pleca siksnu.

1. Piespraudiet pleca siksnas āķi 28 pie siksnas cilpas 19, kā norādīts O. attēlā.
2. Noregulējiet siksnu tā, lai stingri pieguļ plecām.

EKSPLUATĀCIJA

Lietošanas norādījumi

- BRĪDINĀJUMS!** Vienmēr ievērojiet šos drošības norādījumus un spēkā esošos normatīvos aktus.
- BRĪDINĀJUMS!** Lai mazinātu smaga ievainojuma risku, pirms regulēšanas vai pierīču/piederumu uzstādīšanas un noņemšanas izslēdziet instrumentu un izņemiet no tā akumulatoru. Instrumentam nejauši sākot darboties, var gūt ievainojumus.

Pareizs roku novietojums (P. att.)

- BRĪDINĀJUMS!** Lai mazinātu smaga ievainojuma risku, VIENMĒR turiet rokas pareizi, kā norādīts.
- BRĪDINĀJUMS!** Lai mazinātu smaga ievainojuma risku, VIENMĒR saglabājiet ciešu tvērienu, lai būtu gatavs negaidītai reakcijai.

Pareizs roku novietojums paredz turēt vienu roku uz galvenā roktura 29, bet otru — uz mikstā spala 7.

Augstgrieža ekspluatācija (A. att.)

- BRĪDINĀJUMS!** Izlasiet un izprotiet visus norādījumus. Ja netiek ievēroti visi turpmāk redzami norādījumi, var saņemt elektriskās strāvas triecienu, izraisīt ugunsgrēku un/ vai gūt smagu ievainojumu.
- UZMANĪBU!** Pēc darba pabeigšanas vienmēr samaziniet ķēdes spriegojumu. Atzīstiet ķēde saraujas. Ja spriegojums netiek samazināts, var sabojāt augstgriezi.

SVARĪGI! Nedrīkst strādāt ar augstgriezi, kas ir bojāts, nepareizi noregulēts vai nav pilnībā un droši samontēts. Atlaižot slēdža mēlīti, pārliecinieties, vai ķēde 14 pārstāj griezties. Ķēdes sliedi 13 vai ķēdi nedrīkst regulēt, ja motors darbojas vai akumulators ir pievienots instrumentam.

Apgriešana un atzarošana ar augstgriezi

- BRĪDINĀJUMS!**
- Nekad nestāviet tieši zem koka zara, kuru griežat. Nekad nestāviet krītošu zaru krišanas virzienā.
 - Vienmēr valkājiet galvas, acu, pēdu un ķermeņa aizsardzības līdzekļus. Valkājot ķermeņa aizsardzības līdzekļus, mazinās ievainojuma risks, strādājot ar šo instrumentu.
 - Nekad nestāviet uz trepēm vai cita nestabila balsta, lietojot augstgriezi. Jāizvairās no pozīcijām, kurās varat zaudēt līdzsvaru un gūt smagus ievainojumus.

- **Citiem cilvēkiem jāatrodas vismaz 15 m attālumā no darba zonas.** Novērsot uzmanību, jūs varat zaudēt kontroli pār instrumentu.
- **Nāvējoša trieciena risks!** Lai negūtu elektriskās strāvas triecienus, strādājiet vismaz 15 m attālumā no gaisvadu elektrolīnijām. Vienmēr pārbaudiet apkārtni, vai tajā nav slēptu elektrolīniju.
- **Neizvirziet augstgrieža slēdža rokturi augstāk par plecu līniju.**

Ieslēgšanas/izslēgšanas slēdzis (Q. att.)

Ieņemiet stingru stāju un ar abām rokām cieši satveriet augstgriezi, apvijot ap rokturi ikšķus un pārējās rokas pirkstus. Lai ieslēgtu instrumentu, ar ikšķi velciet bloķēšanas pogu **5** atpakaļ un tad ar pirkstiem nospiediet slēdža mēlīti **4**, kā norādīts Q. attēlā. (Kad instruments darbojas, varat atlaist bloķēšanas pogu). Lai izslēgtu instrumentu, atļaidiet slēdža mēlīti.

Zara atvienošanas āķis (A. att.)



UZMANĪBU! Zara atvienošanas āķis nav paredzēts lietošanai kā siksnas āķis.

Šī augstgrieža zara atvienošanas āķis **18** ir paredzēts tam, lai palīdzētu aizvākt nelielus un vidēja lieluma nogrieztos zarus.

Atzarošana ar augstgriezi (A., P., R. att.)



BRĪDINĀJUMS! Ļaujiet instrumentam darboties savā gaitā. Nepārslogojiet to.



BRĪDINĀJUMS! Atzarojot kokus, aizsargājiet sevi pret atsitienu, kas var izraisīt smagus ievainojumus vai nāvi. Lai novērstu atsitienu risku, skatiet sadaļu **Aizsardzība pret atsitienu**. Nesniedzieties pārāk tālu. Stāviet stabili uz kājām. Turiet kājas plati. Sadaliet savu svaru vienmērīgi uz abām kājām.

1. Ar abām rokām satveriet augstgriezi, kā norādīts P. attēlā. Satvērienu jābūt stingram. Ikšķiem un pirkstiem jābūt apvītiem ap augstgrieža rokturi un kātu. Turiet pirkstus drošā attālumā no skaidu izvadatveres **26**, kā norādīts R. attēlā.
2. Neestrādājiet ar instrumentu, atrodoties kokā, stāvot neērtā pozīcijā, uz trepēm vai uz citas nestabilas virsmas. Jūs varat zaudēt kontroli pār augstgriezi, tādējādi gūstot smagus ievainojumus.
3. Lai apgrieztu koka zarus, rīkojieties šādi.
 - a. Sākot griezt, augstgriezīm ir jādarbojas pilnā ātrumā. Novietojiet rotējošo ķēdi **14** pret zaru un sāciet zāgēt. Stingri turiet augstgriezi, lai tas neslidētu sāniski vai nelēkātu.
 - b. Virziet augstgriezi, viegli uzspiežot. Veiciet pirmo iegriezumu zara apakšpusē 152 mm attālumā no koka stumbra. Šim griezumam izmantojiet ķēdes slīdes **13** augšpusi. Iegrieziet 1/3 no zara diametra. Pēc tam nogrieziet zaru no augšpuses. Ja mēģināsiet nogriezt lielus zarus no apakšpuses, zara griezuma vieta var sakļauties un ķēde var iestrēgt tajā. Ja mēģināsiet nogriezt lielus zarus no augšpuses, vispirms neveidojot seklu iegriezumu no apakšpuses, zars var nolūzt. Nelietojiet augstgriezi ar spēku. Motoram rodas pārslodze un tas

pārkarst. Ar pareizi izvēlētu instrumentu tā efektivitātes robežās paveiksiet darbu daudz labāk un drošāk.

- c. Izmēriet augstgriezi no iegriezuma, kamēr tas darbojas pilnā ātrumā. Lai apturētu augstgriezi, atļaidiet slēdža mēlīti **4**. Ķēdei jābūt apturētai pirms augstgrieža nolikšanas malā.

Ķēdes asums



UZMANĪBU! Ķēde ir asa. Vienmēr valkājiet aizsargcimdus, strādājot ar ķēdi. Ķēde ir asa, tāpēc var izraisīt ievainojumus pat tad, ja negriežas.

SVARĪGI! Ja griežot ķēdes zobi saskaras ar zemi, akmeņiem, mūri vai naglām, tie uzreiz kļūst neasi.

Lai saglabātu instrumenta vislabāko darba efektivitāti, svarīgi ir regulāri asināt ķēdes zobus. Ķēde

Ķēdes asināšanas pakalpojums ir pieejams vietējā DeWALT apkopes centrā.

PIEZĪME. Ikreiz uzasinot ķēdi, tā zaudē daļu no samazināta atsitienu īpašībām, tāpēc jāievēro ārkārtīga piesardzība. Ķēdi ieteicams asināt ne vairāk kā četras reizes.

APKOPE

Šis elektroinstruments ir paredzēts ilglaicīgam darbam ar mazāko iespējamo apkopi. Nepārtraukti nevainojama darbība ir atkarīga no pareizas instrumenta apkopes un regulāras tīrīšanas.



BRĪDINĀJUMS! Lai mazinātu smaga ievainojuma risku, pirms regulēšanas vai pierīču/piederumu uzstādīšanas un noņemšanas izslēdziet instrumentu un izņemiet no tā akumulatoru. Instrumentam nejausi sākot darboties, var gūt ievainojumus.

Lietotājam nav paredzēts patstāvīgi veikt lādētāja un akumulatora apkopi.

Regulāra apkope nodrošina instrumenta ilgu un efektīvu kalpošanas laiku. Ik pēc 10 darba minūtēm jāatvieno akumulators (ņemiet vērā, ka ķēde un ķēdes slīde sakarst!), jāpārbauda, vai ķēdes slīdei ir pareizs spriegojums, un jāieieļo ķēde saskaņā ar sadaļu **Ķēdes spriegojuma regulēšana un ķēdes eļļošana** minētajām norādēm.



Eļļošana

Šis elektroinstruments nav papildus jāieieļo.



Tīrīšana



BRĪDINĀJUMS! Ar sausu gaisu no galvenā korpusa izpūstiet netīrumus un putekļus ikreiz, kad pamanāt tos uzkrājamies gaisa atverēs, kā arī visapkārt tām. Veicot šo darbu, valkājiet atzītas acu aizsargus un putekļu masku.



BRĪDINĀJUMS! Instrumenta detaļu tīrīšanai, kas nav no metāla, nedrīkst izmantot šķīdinātājus vai citas asas ķīmiskas vielas. Šīs ķīmiskās vielas var sabojāt šo detaļu materiālu. Lietojiet tikai maigā ziepjūdenī samitrinātu lupatīņu. Nekādā gadījumā nepieļaujiet, lai instrumentā ieķļūst šķidrums; instrumentu nedrīkst iegremdēt šķidrumā.

Piederumi



BRĪDINĀJUMS! *Tā kā citi piederumi, kurus DeWALT nav ieteicis un nepiedāvā, nav pārbaudīti lietošanai ar šo instrumentu, var rasties bīstami apstākļi, ja tos lietošiet. Lai mazinātu ievainojuma risku, šim instrumentam lietojiet tikai DeWALT ieteiktos piederumus.*

Sīkāku informāciju par attiecīgiem piederumiem jautājiet izplatītājam.

Rezerves ķēdi un sliedi var iegādāties vietējā DEWALT apkopes centrā.

- Modeļa DCMP5567 rezerves ķēdes detaļas numurs: DT20667-QZ. Rezerves ķēdes sliedes garums: 20 cm (8 collas), detaļas numurs: DT20668-QZ.

Vides aizsardzība



Dalīta atkritumu savākšana. Izstrādājumus un akumulatorus ar šo apzīmējumu nedrīkst izmest kopā ar parastiem sadzīves atkritumiem.

Izstrādājumu un akumulatoru sastāvā ir materiāli, ko var atgūt vai otrreizēji pārstrādāt, samazinot pieprasījumu pēc izejvielām. Nododiet otrreizējai pārstrādei elektriskos izstrādājumus un akumulatorus saskaņā ar vietējiem noteikumiem. Sīkāka informācija ir pieejama vietnē www.2helpU.com.

Uzlādējams akumulators

Šis ilglaicīgas darbības akumulators jāuzlādē, kad tas vairs nenodrošina pietiekami lielu jaudu, salīdzinot ar jaudu pirms tam. Kad tā ekspluatācijas laiks ir beidzies, no tā ir jāatbrīvojas videi nekaitīgā veidā:

- izlādējiet akumulatoru pilnībā, pēc tam izņemiet to no instrumenta;
- litija jonu elementus iespējams pārstrādāt. Nogādājiet akumulatoru izplatītājam vai vietējā atkritumu pārstrādes punktā. Savāktie akumulatori tiek pareizi otrreizēji pārstrādāti vai likvidēti.

PROBLĒMU NOVĒRŠANAS CEĻVEDIS

VIENMĒR JĀIEVĒRO DROŠĪBAS NOTEIKUMI UN NORĀDĪJUMI

Lai saņemtu palīdzību attiecībā uz šo izstrādājumu, apmeklējiet mūsu tīmekļa vietni www.dewalt.com, kurā norādīti visi pilnvarotie apkopes centri.

PROBLĒMA	IESPĒJAMĀIS CĒLONIS	RISINĀJUMS
Instrumentu nevar iedarbināt.	Akumulators nav pareizi ievietots.	Pārbaudiet, vai akumulators ir pareizi ievietots.
	Akumulators nav uzlādēts.	Iepazīsieties ar akumulatora uzlādes prasībām.
	Nav nospiesta bloķēšanas poga.	Velciet atpakaļ bloķēšanas pogu vai slēdža mēlīti.
	Kāta savienojumi nav pareizi pievilkti.	Skatiet sadaļu <i>Galvas moduļa savienošana ar roktura moduli.</i>
Akumulatoru nevar uzlādēt.	Akumulators nav ievietots lādētājā.	Ievietojiet akumulatoru lādētājā tā, lai iedegas gaismas diožu indikators.
	Lādētājs nav pievienots barošanas avotam.	Pievienojiet lādētāju elektriskajai kontaktligzdai, kas ir darba kārtībā. Sīkāku informāciju skatiet sadaļā <i>Akumulatora uzlādēšana.</i>
	Apkārtējā gaisa temperatūra ir pārāk augsta vai zema.	Pārvietojiet akumulatoru vietā, kur gaisa temperatūra ir robežās no 4,5 °C (40 °F) līdz 40 °C (104 °F).
Ķēde vai ķēdes sliede ir pārkarsusi.	Ķēde ir pārāk cieša.	Skatiet sadaļu <i>Ķēdes spriegojuma regulēšana.</i>
	Vajadzīgs ieeļļot.	Skatiet sadaļu <i>Ķēdes eļļošana.</i>
Ķēde ir valjīga.	Ķēdes spriegojums nav pareizs.	Skatiet sadaļu <i>Ķēdes spriegojuma regulēšana.</i>
Slikta griezumta kvalitāte.	Ķēdes spriegojums nav pareizs.	Skatiet sadaļu <i>Ķēdes spriegojuma regulēšana. PIEZĪME.</i> Pārmērīgs spriegojums izraisa ātrāku ķēdes un ķēdes sliedes nolietojumu un saīsina to kalpošanas laiku. Ik pēc 10 darba minūtēm ieeļļojiet ķēdi.
	Ķēde jānomaina pret jaunu.	Skatiet sadaļu <i>Ķēdes uzstādīšana un noņemšana.</i>
Instrumenti darbojas, bet nezāgē.	Ķēde uzlikta otrādi.	Skatiet sadaļu <i>Ķēdes uzstādīšana un noņemšana.</i>

ШТАНГОВЫЙ СУЧКОРЕЗ DCMPS567

Поздравляем!

Вы выбрали инструмент DEWALT. Многолетний опыт, тщательная разработка изделий и инновации делают компанию DEWALT одним из самых надежных партнеров для пользователей профессионального электроинструмента.

Технические характеристики

DCMPS567		
Напряжение	$V_{\text{пост.тока}}$	18
Тип батареи	Ионно-литиевая	
Длина шины	см	20
Максимальная скорость цепи (без нагрузки)	м/с	6,5
Максимальная длина реза	см	15
Емкость маслоприемника	мл	115
Вес (без аккумуляторной батареи)	кг	4

Значения шума и вибрации (сумма векторов в трех плоскостях) в соответствии с EN ISO 11680-1:2011:

L_{PA} (уровень акустического давления)	дБ(A)	81,9
L_{WA} (уровень акустической мощности)	дБ(A)	92,0
K (погрешность для заданного уровня мощности)	дБ(A)	3
Значение вибрационного воздействия $a_{hv} =$		
	м/с ²	<2,5
Погрешность K =		
	м/с ²	1,5

Значение шумовой эмиссии и/или эмиссии вибрации, указанное в данном справочном листке, было получено в соответствии со стандартным тестом, приведенным в EN ISO 11680-1:2011, и может использоваться для сравнения инструментов. Кроме того, оно может использоваться для предварительной оценки воздействия вибрации.

⚠ ОСТОРОЖНО! Заявленное значение шумовой эмиссии и/или эмиссии вибрации относится к основным областям применения инструмента. Однако, если инструмент используется для различных целей, с различными дополнительными принадлежностями или при ненадлежащем уходе, то уровень шума и/или вибрации может измениться. Это может привести к значительному увеличению уровня воздействия вибрации в течение всего рабочего периода.

При расчете приблизительного значения уровня воздействия шума и/или вибрации также необходимо учитывать время, когда инструмент выключен или то время, когда он работает на холостом ходу. Это может привести к значительному снижению уровня воздействия вибрации в течение всего рабочего периода.

Определите дополнительные меры техники безопасности для защиты оператора от воздействия шума и/или вибрации, а именно: поддержание инструмента и дополнительных принадлежностей в рабочем состоянии, создание комфортных условий работы (соответствующих вибрации), хорошая организация рабочего места.

Декларация о соответствии нормам ЕС Директива по механическому оборудованию



Штанговый сучкорез DCMPS567

DEWALT заявляет, что продукция, описанная в «Технических характеристиках», соответствует:

2006/42/EC, EN 62841-1:2015; EN ISO 11680-1:2011, 2000/14/EC, Приложение V DEKRA Certification B.V., Meander 1051 / P.O. Box 5185 6825 MJ ARNHEM / 6802 ED ARNHEM, Нидерланды

Идентификационный № уведомленного органа: 0344

L_{PA} (измеренный уровень акустического давления) 81,9 дБ (A)
 L_{WA} (гарантированная акустическая мощность) 95,0 дБ (A)

Эти продукты также соответствуют Директиве 2014/30/EU и 2011/65/EU. За дополнительной информацией обращайтесь в компанию DEWALT по адресу, указанному ниже или приведенному на задней стороне обложки руководства.

Нижеподписавший несет ответственность за составление технической документации и составил данную декларацию по поручению компании DEWALT.

Маркус Ромпель
Визе-президент отдела по разработке и производству,
PTE-Europe
DEWALT, Richard-Klinger-Straße 11,
D-65510, Idstein, Германия
22.07.2019



ОСТОРОЖНО! Во избежание риска получения травм ознакомьтесь с инструкцией.

Обозначения: правила техники безопасности

Ниже описывается уровень опасности, обозначаемый каждым из предупреждений. Прочитайте руководство и обратите внимание на данные символы.



ОПАСНО! Обозначает опасную ситуацию, которая неизбежно приведет к серьезной травме или

Аккумуляторные батареи				Зарядные устройства/время зарядки (мин)							
Кат. №	В, пост. тока	Ач	Вес (кг)	DCB104	DCB107	DCB112	DCB113	DCB115	DCB118	DCB132	DCB119
DCB546	18/54	6,0/2,0	1,05	60	270	170	140	90	60	90	X
DCB547	18/54	9,0/3,0	1,46	75*	420	270	220	135*	75*	135*	X
DCB181	18	1,5	0,35	22	70	45	35	22	22	22	45
DCB182	18	4,0	0,61	60/40**	185	120	100	60	60/40**	60	120
DCB183/B	18	2,0	0,40	30	90	60	50	30	30	30	60
DCB184/B	18	5,0	0,62	75/50**	240	150	120	75	75/50**	75	150
DCB185	18	1,3	0,35	22	60	40	30	22	22	22	X
DCB187	18	3,0	0,54	45	140	90	70	45	45	45	90
DCB189	18	4,0	0,54	60	185	120	100	60	60	60	120

*Код даты 201811475В или новее

**Код даты 201536 или новее

смертельному исходу, в случае несоблюдения соответствующих мер безопасности.



ОСТОРОЖНО! Указывает на потенциально опасную ситуацию, которая, в случае несоблюдения соответствующих мер безопасности, может привести к **серьезной травме или смертельному исходу**.



ВНИМАНИЕ! Указывает на потенциально опасную ситуацию, которая, в случае несоблюдения соответствующих мер безопасности, может стать причиной **травм средней или легкой степени тяжести**.

ПРИМЕЧАНИЕ. Указывает на практики, использование которых не связано с получением травмы, но если ими пренебречь, могут привести к **порче имущества**.



Указывает на риск поражения электрическим током.



Указывает на риск возгорания.

ОБЩИЕ ПРАВИЛА ТЕХНИКИ БЕЗОПАСНОСТИ ПРИ ИСПОЛЬЗОВАНИИ ЭЛЕКТРОИНСТРУМЕНТОВ



ОСТОРОЖНО! Прочитайте и просмотрите все предупреждения, инструкции, иллюстрации и спецификации по данному электроинструменту. Несоблюдение всех приведенных ниже инструкций может стать причиной поражения электрическим током, возгорания и/или тяжелой травмы.

СОХРАНИТЕ ВСЕ ИНСТРУКЦИИ ДЛЯ ПОСЛЕДУЮЩЕГО ОБРАЩЕНИЯ К НИМ.

Термин «электроинструмент» в предупреждениях относится к работающим от сети (проводным) электроинструментам или работающим от аккумуляторной батареи (беспроводным) электроинструментам.

1) Безопасность на рабочем месте

- Следите за чистой и хорошим освещением на рабочем месте.** Захламленное или плохо освещенное рабочее место может стать причиной несчастного случая.
- Запрещается работать с электроинструментами во взрывоопасных местах, например, вблизи легковоспламеняющихся жидкостей, газов и пыли.** Искры, которые появляются при работе электроинструментов могут привести к воспламенению пыли или паров.
- Следите за тем, чтобы во время работы с электроинструментом в зоне работы не было посторонних и детей.** Отвлекаясь от работы вы можете потерять контроль над инструментом.

2) Электробезопасность

- Штепсельная вилка электроинструмента должна соответствовать розетке. Никогда не меняйте вилку инструмента. Запрещается использовать переходники к вилкам для электроинструментов с заземлением.** Использование оригинальных штепсельных вилок, соответствующих типу сетевой розетки снижает риск поражения электрическим током.
- Избегайте контакта с заземленными поверхностями, такими как трубы, радиаторы и холодильники.** Если вы будете заземлены, увеличивается риск поражения электрическим током.
- Запрещается оставлять электроинструмент под дождем и в местах повышенной влажности.** При попадании воды в электроинструмент, риск поражения электрическим током возрастает.
- Берегите кабель от повреждений. Никогда не используйте кабель для переноски инструмента, не тяните за него, пытаясь отключить инструмент от сети. Держите кабель подальше от источников тепла, масла, острых углов или движущихся предметов.**

Поврежденный или запутанный кабель питания повышают риск поражения электрическим током.

- e) **При работе с электроинструментом вне помещения необходимо пользоваться удлинителем, рассчитанным на эксплуатацию в соответствующих условиях.** Использование кабеля питания, предназначенного для использования вне помещения, снижает риск поражения электрическим током.
- f) **При необходимости эксплуатации устройства в местах с повышенной влажностью используйте устройство защитного отключения (УЗО).** Использование УЗО снижает риск поражения электрическим током.

3) Обеспечение индивидуальной безопасности

- a) **При работе с электроинструментом сохраняйте бдительность, следите за своими действиями и руководствуйтесь здравым смыслом. Не работайте с электроинструментом, если вы устали, находитесь в состоянии наркотического, алкогольного опьянения или под воздействием лекарственных препаратов.** Невнимательность при работе с электроинструментом может привести к серьезным травмам.
- b) **Используйте средства индивидуальной защиты. Всегда используйте защитные очки.** Средства защиты, такие как пылезащитная маска, обувь с нескользящей подошвой, каска и защитные наушники, используемые при работе, уменьшают риск получения травм.
- c) **Примите меры для предотвращения случайного включения. Перед тем как подключить электроинструмент к сети и/или аккумуляторной батарее, возьмите инструмент или перенести его на другое место, убедитесь в том, что выключатель находится в положении «Выкл.».** Если при переноске электроинструмента он подключен к сети, и при этом ваш палец находится на выключателе, это может стать причиной несчастных случаев.
- d) **Уберите все регулировочные или гаечные ключи перед включением электроинструмента.** Ключ, оставленный на вращающейся части электроинструмента, может привести к травме.
- e) **Не пытайтесь дотянуться до слишком удаленных поверхностей. Всегда твердо стойте на ногах, сохраняя равновесие.** Это позволит лучше контролировать электроинструмент в непредвиденных ситуациях.
- f) **Одевайтесь соответствующим образом. Избегайте носить свободную одежду и ювелирные украшения. Следите за тем, чтобы волосы и одежда не попали под движущиеся детали.** Возможно наматывание свободной одежды, ювелирных изделий и длинных волос на движущиеся детали.

- g) **При наличии устройств для подключения оборудования для удаления и сбора пыли необходимо обеспечить правильность их подключения и эксплуатации.** Использование устройства для пылеудаления сокращает риски, связанные с пылью.
- h) **Не позволяйте хорошему знанию от частого использования инструментов стать причиной самонадеянности и игнорирования правил техники безопасности.** Небрежное действие может повлечь серьезные травмы за долю секунды.

4) Эксплуатация электроинструмента и уход за ним

- a) **Избегайте чрезмерной нагрузки электроинструмента. Используйте электроинструмент в соответствии с назначением.** Правильно подобранный электроинструмент выполнит работу более эффективно и безопасно при стандартной нагрузке.
- b) **Не пользуйтесь инструментом, если не работает выключатель.** Любой инструмент, управлять выключением и включением которого невозможно, опасен, и его необходимо отремонтировать.
- c) **Перед выполнением любых настроек, сменой дополнительных принадлежностей или прежде чем убрать инструмент на хранение, отключите его от сети и/или снимите с него аккумуляторную батарею, если ее можно снять.** Такие превентивные меры безопасности сокращают риск случайного включения электроинструмента.
- d) **Храните электроинструмент в недоступном для детей месте и не позволяйте работать с инструментом людям, не имеющим соответствующих навыков работы с такого рода инструментами.** Электроинструмент представляет опасность в руках неопытных пользователей.
- e) **Поддерживайте электроинструмент и принадлежности в исправном состоянии. Проверьте, не нарушена ли центровка или не заклинены ли движущиеся детали, нет ли поврежденных или иных неисправностей, которые могли бы повлиять на работу электроинструмента. В случае обнаружения повреждений, прежде чем приступить к эксплуатации электроинструмента, его нужно отремонтировать.** Большинство несчастных случаев происходит из-за электроинструментов, которые не обслуживаются должным образом.
- f) **Содержите режущий инструмент в остро заточенном и чистом состоянии.** Вероятность заклинивания инструмента, за которым следят должным образом и который хорошо заточен, значительно меньше, а работать с ним легче.

- г) **Используйте данный электроинструмент, а также дополнительные принадлежности и насадки инструмента в соответствии с данными инструкциями и с учетом условий и специфики работы.** Использование электроинструмента для выполнения операций, для которых он не предназначен, может привести к созданию опасных ситуаций.
- h) **Все рукоятки и поверхности захватывания должны быть сухими и без следов смазки.** Скользкие рукоятки и поверхности захватывания не позволяют обеспечить безопасность работы и управления инструментом в непредвиденных ситуациях.

5) Использование аккумуляторных электроинструментов и уход за ними

- a) **Используйте для зарядки аккумуляторной батареи только указанное производителем зарядное устройство.** Использование зарядного устройства определенного типа для зарядки других батарей может привести к возгоранию.
- b) **Используйте для электроинструмента только батареи указанного типа.** Использование других аккумуляторных батарей может стать причиной травмы и пожара.
- c) **Оберегайте батарею от попадания в нее скрепок, монет, ключей, гвоздей, болтов или других мелких металлических предметов, которые могут вызывать замыкание контактов.** Короткое замыкание контактов аккумуляторной батареи может привести к пожару или получению ожогов.
- d) **При повреждении батареи, из нее может вытечь электролит. Не прикасайтесь к нему. При случайном контакте с электролитом смойте его водой. При попадании электролита в глаза обратитесь за медицинской помощью.** Жидкость, находящаяся внутри батареи, может вызвать раздражение или ожоги.
- e) **Не используйте поврежденные или измененные аккумуляторные батареи или инструменты.** Поврежденные или измененные аккумуляторные батареи могут работать непредсказуемо, что может привести к возгоранию, взрыву или риску получения травм.
- f) **Не подвергайте аккумуляторные батареи или инструмент воздействию огня или повышенной температуры.** Открытый огонь или воздействие высокой температуры выше 130 °C может привести к взрыву.
- г) **Следуйте всем инструкциям по зарядке и не заряжайте аккумуляторную батарею или инструмент вне температурного диапазона, указанного в инструкции.** Неправильная зарядка или зарядка вне указанного температурного диапазона может привести к повреждению батареи и увеличить риск возгорания.

6) Сервисное обслуживание

- a) **Обслуживание электроинструмента должно выполняться только квалифицированным техническим персоналом.** Это позволит обеспечить безопасность обслуживаемого электроинструмента.
- b) **Не выполняйте обслуживание поврежденных аккумуляторных батарей.** Обслуживание аккумуляторных батарей должно выполняться только производителем или авторизованными поставщиками услуг.

ВАЖНЫЕ ПРАВИЛА ТЕХНИКИ БЕЗОПАСНОСТИ

⚠ ОСТОРОЖНО! Чтобы снизить риск получения травмы:

- перед любым использованием убедитесь, что все, кто использует этот инструмент, читают и понимают все инструкции по технике безопасности и другую информацию, содержащуюся в данном руководстве;
- сохраните данные инструкции для последующего к ним обращения.

⚠ ОСТОРОЖНО! При использовании электрических садовых устройств всегда следует соблюдать основные меры предосторожности, включая нижеприведенные, чтобы снизить риск возникновения пожара, поражения электрическим током и получения травм.

1. **Избегайте опасной окружающей среды** – не используйте устройства в мокрых или влажных местах.
2. **Не используйте под дождем.**
3. **Не подпускайте детей к рабочей зоне** – все посторонние лица должны находиться вне рабочей зоны.
4. **Одевайтесь соответствующим образом** – избегайте ношения свободной одежды и ювелирных украшений. Они могут быть затянуты в движущиеся части. При работе на улице рекомендуется надевать резиновые перчатки и прочную обувь. Надевайте защитный головной убор, убирая под него длинные волосы.
5. **Надевайте защитные очки** – если при работе выделяется много пыли, всегда используйте пылезащитную маску или респиратор.
6. **Используйте подходящее устройство** – не используйте устройство для каких-либо работ, кроме тех, для которых оно предназначено.
7. **Не дотрагивайтесь до открытых режущих лезвий или режущих кромок, когда поднимаете или держите устройство.**
8. **Избегайте чрезмерной нагрузки на устройство** – устройство будет работать лучше и с меньшим

риском получения травмы при нагрузке, на которую оно рассчитано.

9. **Работайте в устойчивой позе** – всегда твердо стойте на ногах, сохраняя равновесие.
10. **Будьте внимательны** – следите за тем, что делаете. Руководствуйтесь здравым смыслом. Не работайте с устройством в состоянии усталости.
11. **Отключайте устройство** – извлекайте аккумуляторную батарею, когда устройство не используется, перед техническим обслуживанием и при смене дополнительных принадлежностей наподобие ножей.
12. **Храните неиспользуемые устройства внутри помещений** – неиспользуемые устройства должны храниться в помещении, в сухом и высоком или запертом месте, недоступном для детей.
13. **Содержите устройство в порядке** – следите, чтобы режущая кромка оставалась острой и чистой, чтобы обеспечить максимальную производительность и снизить риск получения травм. Смазку и замену оснастки выполняйте в соответствии с инструкциями. Выполняйте периодические осмотры источника питания устройства и, при обнаружении повреждений, сдайте его на ремонт в авторизованный сервисный центр. Поверхность рукояток должна быть сухой, чистой и не содержать следов масла и смазки.
14. **Проверяйте поврежденные детали** – перед дальнейшим использованием устройства необходимо тщательно проверить защитный кожух или другую поврежденную деталь, чтобы определить, будет ли она работать должным образом и выполнять свои функции. Проверьте центровку и качество крепления движущихся деталей, наличие поврежденных деталей, качество монтажа и любые другие условия, которые могут повлиять на работу устройства. Защитный кожух или другие поврежденные детали должны быть должным образом отремонтированы или заменены в авторизованном сервисном центре, если в настоящем руководстве по эксплуатации не указано иное.

СОХРАНИТЕ НАСТОЯЩЕЕ РУКОВОДСТВО

-  **ОСТОРОЖНО – не работайте с инструментом вблизи электропроводов.** Данный инструмент не предназначен для защиты от поражения электрическим током в случае контакта с линиями электропередач. Проконсультируйтесь с местными правилами по безопасному расстоянию до линий электропередачи и убедитесь, что рабочее положение безопасно и надежно перед тем как начать работу со штанговым сучкорезом.
- Следите за тем, чтобы все части вашего тела находились на безопасном расстоянии от пильной цепи. Не убирайте срезанные ветки и не держите срезаемые ветки во время движения лезвий. Убирая засорения из инструмента убедитесь в том, что он выключен. Ножи продолжают вращение после

выключения инструмента. Невнимательность при работе со штанговым сучкорезом может привести к серьезным травмам.

- **Удерживайте штанговый сучкорез за рукоятку до полной остановки пильной цепи.** При транспортировке или хранении штангового сучкореза надевайте на пильную цепь защитный чехол. Соблюдая правила обращения со штанговым сучкорезом позволит избежать травм от пильной цепи.
- **Удерживайте инструмент за изолированные поверхности при выполнении работ, так как существует вероятность контакта режущего лезвия со скрытой электропроводкой.** Контакт пильной цепи с находящимся под напряжением проводом может подать ток на незащищенные металлические части инструмента, что может привести к поражению оператора электрическим током.
- **Не используйте штанговый сучкорез в плохих погодных условиях, особенно, в случае опасности удара молнии.** Это уменьшает риск прямого удара молнии.
- **При работе со штанговым сучкорезом всегда удерживайте инструмент обеими руками.** В целях обеспечения полного контроля над штанговым сучкорезом удерживайте его обеими руками.

При работе со штанговым сучкорезом над головой всегда надевайте защитную каску. Падающие обломки могут привести к серьезным травмам.

СПЕЦИАЛЬНЫЕ ИНСТРУКЦИИ ПО ТЕХНИКЕ БЕЗОПАСНОСТИ

 **ОСТОРОЖНО!** Возможно образование пыли, содержащей химические вещества, вызывающие онкологические заболевания, врожденные пороки или другие нарушения репродуктивных функций. Некоторые примеры этих химических веществ:

- смеси в удобрениях,
- смеси в инсектицидах, гербицидах и пестицидах,
- мышьяк и хром из химически обработанной древесины.

Чтобы снизить риск контакта с данными химическими веществами, используйте соответствующее защитное снаряжение, такое как респиратор для фильтрации микроскопических частиц.

- **Избегайте длительного контакта с пылью при шлифовании, распиловке, сверлении и других строительных работах. Носите защитную одежду и промывайте открытые участки тела водой с мылом.** Попадание пыли в рот, глаза или на кожу может привести к поглощению вредных химических веществ.
-  **ОСТОРОЖНО!** Использование этого инструмента может генерировать и/или выделять пыль, которая может вызвать

серьезные и безвозвратные повреждения дыхательных путей и других органов. Всегда используйте соответствующие средства защиты органов дыхания, подходящие для работы в условиях запыленности. Следите за тем, чтобы лицо и тело было в стороне от линии выброса пыли.



ВНИМАНИЕ! Надевайте соответствующие защитные наушники во время использования инструмента. В некоторых условиях и во время использования шум данного инструмента может стать причиной нарушения слуха.

Перед использованием штангового сучкореза

- **Для безопасной работы, перед использованием штангового сучкореза внимательно прочтите и поймите все инструкции по эксплуатации.** Соблюдайте все правила техники безопасности. Несоблюдение всех указаний по технике безопасности, перечисленных ниже, может привести к серьезной травме.
- **Следите за своими действиями.** Руководствуйтесь здравым смыслом. Не работайте штанговым сучкорезом в состоянии усталости.
- **Используйте штанговый сучкорез только для спиливания ветвей.** Используйте штанговый сучкорез только по назначению. Не используйте для разрезания других объектов.
- **До работы со штанговым сучкорезом допускаются только соответствующим образом обученные взрослые люди.** Никогда не допускайте детей к эксплуатации инструмента.
- **Не разрешайте детям и неподготовленным лицам использовать данный инструмент.**
- При работе штанговым сучкорезом используйте следующие средства индивидуальной защиты:
 - рабочие перчатки,
 - защитную обувь со стальным мыском и на нескользящей подошве,
 - защитные очки или маску,
 - защитную каску,
 - наушники или беруши,
 - респиратор или пылезащитную маску (при работе в запыленных местах).
- **Надевайте прочные длинные брюки и ботинки.** Не надевайте свободную одежду, короткие штаны, украшения любого рода и не ходите босиком.
- Закрепите длинные волосы так, чтобы они находились выше уровня плеч, чтобы предотвратить запутывание в движущихся частях инструмента.
- Перед резкой всегда обеспечивайте следующее:
 - чистую рабочую зону,
 - устойчивую позу,
 - спланированный путь отхода от падающих сучьев.

- Перед резкой внимательно осмотрите дерево. Учитывайте свободное падение ветвей на землю.
- Не используйте ваш штанговый сучкорез для срезания саженцев.

Во время использования штангового сучкореза



ОПАСНО! Для снижения риска поражения электрическим током не используйте на мокрых поверхностях. Не оставляйте инструмент под дождем. Хранить в помещении.



ОПАСНО! Избегайте непреднамеренного пуска – не переносите устройство с пальцем на выключателе при установленной аккумуляторной батарее. При установке аккумуляторной батареи убедитесь, что инструмент выключен.

- Будьте внимательны. При работе с инструментом используйте здравый смысл.
- Содержите рабочую зону в чистоте. Загромождение рабочей зоны способствует несчастным случаям.
- Закончив резку или оставляя штанговый сучкорез без присмотра, всегда извлекайте из него аккумуляторную батарею.
- Следите, чтобы дети, животные и посторонние лица находились минимум в 15 м от штангового сучкореза. В зоне проведения работ может находиться только оператор.
- Не используйте ваш штанговый сучкорез для валки деревьев.
- Поднимая или удерживая сучкорез, не дотрагивайтесь до пильной цепи.
- Крепко удерживайте штанговый сучкорез – одной рукой за штангу, другой рукой за рукоятку.
- Кладите палец на пусковой выключатель только тогда, когда будете готовы включить инструмент.
- Перед тем как запустить инструмент убедитесь, что пильная цепь ни с чем не соприкасается.
- Во время работы штангового сучкореза держитесь подальше от пильной цепи.
- Не перегружайте штанговый сучкорез во время резки. Прилагайте легкое давление. Инструмент будет работать лучше и безопаснее при нагрузке, на которую он рассчитан.
- Переносите штанговый сучкорез с одного места на другое:
 - с извлеченной аккумуляторной батареей,
 - держа пальцы в стороне от куркового пускового выключателя,
 - удерживая штангу в точке равновесия и
 - направив шину и цепь назад и с надетым защитным чехлом.
- Не обрезайте данным штанговым сучкорезом маленькие ветки и саженцы. Гибкий материал может запутаться

в пильной цепи и ударить оператора. Это также может привести к потере равновесия.

- Не работайте инструментом при плохом освещении.
- Сохраняйте твердую опору и равновесие. Не пытайтесь дотянуться до слишком удаленных поверхностей. Попытки дотянуться слишком далеко могут привести к потере равновесия или контакту с горячей поверхностью.
- Следите за тем, чтобы все части вашего тела находились на безопасном расстоянии от любых движущихся деталей.
- Ни при каких обстоятельствах не используйте на этом изделии какие-либо принадлежности или дополнительное оборудование, которое не было предоставлено вместе с продуктом, или не было указано как подходящее для использования с данным продуктом в настоящем руководстве по эксплуатации.
- Осматривайте штанговый сучкорез перед каждым использованием, а также после падения или других ударов. Убедитесь в отсутствии видимых признаков повреждения.

Не используйте штанговый сучкорез

- Находясь под воздействием алкоголя, медикаментов или наркотиков.
- Во время дождя или в сырых или влажных местах.
- Вблизи легковоспламеняющихся жидкостей или газов.
- Если штанговый сучкорез поврежден, неправильно отрегулирован или собран.
- Если курковый пусковой выключатель не включает и не выключает штанговый сучкорез. При отпуске куркового пускового выключателя пильная цепь должна останавливаться. Замените неисправный выключатель в авторизованном сервисном центре. См. подраздел «Дополнительные принадлежности» в разделе «Техническое обслуживание».
- В спешке.
- Находясь на дереве или на лестнице.
- Находясь в корзине или на платформе подъемника.
- При сильном ветре или бушующих погодных условиях.

ОБЩИЕ ПРАВИЛА ТЕХНИКИ БЕЗОПАСНОСТИ



ОПАСНО! Опасность поражения электрическим током. Серьезные травмы или смерть от поражения электрическим током в случае контакта с линиями электропередач. Никогда не используйте вблизи электрических источников, проводов или линий электропередач.



ОСТОРОЖНО! Прочитайте и усвойте руководство по эксплуатации, чтобы обеспечить безопасность при работе. Надевайте защитную маску (и/или защитные очки) и каску для защиты от падающего мусора. Всегда

сохраняйте чистую рабочую зону, путь отхода и следите за расположением сучьев/ветвей, чтобы избежать падения сучьев и мусора. Следите, чтобы посторонние лица находились на расстоянии 15 м от зоны работы сучкорезом. Для снижения риска поражения электрическим током не используйте на мокрых поверхностях. Не оставляйте инструмент под дождем. Хранить в помещении.

- Чтобы защитить себя от падающих ветвей, не стойте прямо под срезаемой ветвью или суком. Этот инструмент не следует держать под углом более 60° от уровня земли.
- Поверхность рукояток должна быть сухой, чистой и не содержать следов масла и смазки.
- Перед тем, как включить инструмент, убедитесь, что цепь не контактирует с какими-либо предметами.
- Прежде чем опустить инструмент убедитесь, что пильная цепь полностью остановилась.

Сервисное обслуживание

- Сервисное обслуживание инструмента должно выполняться исключительно квалифицированными специалистами. Техническое или сервисное обслуживание, выполненное неквалифицированными лицами, может создать риск получения травм. См. раздел **Техническое обслуживание** в данном руководстве.
- При проведении технического обслуживания инструмента используйте только оригинальные запасные части. Соблюдайте инструкции из раздела **Техническое обслуживание** данного руководства. Использование неоригинальных запчастей или несоблюдение инструкций по техническому обслуживанию может стать причиной поражения электротоком или получения травм.

Защита от обратного удара



ОСТОРОЖНО! ОБРАТНЫЙ УДАР возникает, когда концевая часть пильной шины случайно соприкасается с объектом, а также в случае, если древесина перекашивается и зажимает пильную цепь в распиле. В случае соприкосновения кончика пильной шины с препятствием в некоторых случаях может произойти обратный удар, отбрасывая пильную шину назад в сторону оператора. В случае зажатия вдоль верхнего края пильной шины она будет отброшена назад в направлении оператора. Любое из этих физических воздействий может привести к потере контроля над инструментом, что может привести к серьезной травме.



Для сведения к минимуму риска образования обратного удара, соблюдайте следующие меры предосторожности:

- Надежно удерживайте штанговый сучкорез. Крепко держите инструмент обеими руками при работающем двигателе. Крепко удерживайте инструмент за штангу и рукоятку, плотно обхватив их пальцами.

- Не пытайтесь дотянуться до слишком удаленных поверхностей.
- Всегда твердо стойте на ногах, сохраняя равновесие.
- Не допускайте контакта носовой части пильной шины с бревнами, ветками, землей и другими препятствиями.
- Не поднимайте рукоятку штангового сучкореза выше плеч.
- Используйте такие устройства, как пильная цепь со сниженной отдачей, система торможения цепи и специальные пильные шины, которые снижают риски, связанные с отдачей.
- Используйте только сменные шины и цепи, указанные производителем или аналогичные.
- Следите за тем, чтобы движущаяся цепь не соприкоснулась с чем-либо на кончике пильной шины.
- Следите за тем, чтобы рабочая зона была свободна от препятствий, таких как другие деревья, ветви, камни, заборы, пни и т. д. Исключите или избегайте любых препятствий, которые могут повредить цепь, когда вы распиливаете то или иное бревно или ветвь.
- Следите за тем, чтобы пильная цепь была острой и правильно натянутой. Затупившаяся или провисающая пильная цепь может стать причиной возникновения обратного удара. Регулярно проверяйте натяжение пильной цепи при остановленном двигателе и извлеченной аккумуляторной батарее.
- Начинать и продолжать распил только при движении цепи на максимальной скорости. Если цепь движется с меньшей скоростью, вероятность обратного удара возрастает.
- Срезайте по одной ветви за раз.
- При продолжении имеющегося распила соблюдайте особую осторожность. Перед выполнением реза уприте опорные зубья в древесину и дождитесь набора цепью максимальной скорости.
- Не используйте инструмент для врезного или сквозного пиления.
- Следите, чтобы на линии реза не было веток или других объектов, которые могут помешать резанию и застрять в цепи.

Функции защиты от обратного удара



ОСТОРОЖНО! Ваш штанговый сучкорез имеет несколько функций защиты, снижающих риск образования обратного удара, однако, они не исключают полностью опасность отдачи. Будучи оператором штангового сучкореза, не полагайтесь только на защитные устройства. Чтобы избежать образования обратного удара и других ситуаций, влекущих за собой получение тяжелых травм, вы обязаны соблюдать все меры предосторожности и следовать всем инструкциям по эксплуатации и техническому обслуживанию, которые изложены в данном руководстве.

- **Снижающая отдачу пильная шина** имеет носовую часть с малым радиусом, которая снижает размер опасной зоны обратного удара на кончике шины. Снижающая отдачу пильная шина продемонстрировала значительное снижение количества и силы обратных ударов при проведении испытаний в соответствии с требованиями безопасности для электрических цепных пил.
- **Пильная цепь со сниженной отдачей** имеет клиновидные ограничители глубины пропила и предохранительное звено, которые уменьшают обратную отдачу и постепенно подают древесину под режущие зубья. Пильная цепь со сниженной отдачей – это цепь, отвечающая требованиям к характеристикам отдачи при испытании на типичном образце цепных пил.

Штанговый сучкорез – названия и термины

- **Приводная звездочка или звездочка** – зубчатое колесо, приводящее в движение пильную цепь.
- **Пильная шина** – жесткая конструкция, которая поддерживает и направляет пильную цепь.
- **Защитный чехол пильной шины** – чехол, устанавливающийся на пильную шину, когда сучкорез не используется.
- **Обратный удар** – движение пильной шины назад, вверх или назад и вверх, когда пильная цепь в передней верхней части пильной шины соприкасается с каким-либо препятствием, таким как бревно или ветка, или когда древесина зажимает пильную цепь в срезе.
- **Пильная цепь со сниженной отдачей** – цепь, снижающая силу обратных ударов. (при испытаниях на репрезентативной выборке цепных пил).
- **Пильная шина с низкой отдачей** – шина, показавшая значительное снижение силы отдачи.
- **Запасная пильная цепь** – цепь, соответствующая требованиям по отдаче при испытании на определенных цепных пилах. Может не соответствовать требованиям к производительности при использовании с другими пилами.
- **Пильная цепь** – цепь с режущими зубьями, которая приводится в действие двигателем и удерживается на пильной шине, разрезая древесину.
- **Зубчатый бампер (опорный зуб)** – заостренный зуб или зубья для использования при обрезании ветвей для поворота сучкореза и поддержания положения во время пиления.
- **Пусковой выключатель** – устройство, которое замыкает или прерывает цепь электропитания к двигателю штангового сучкореза.
- **Блокировка выключателя** – передвижной фиксатор, предотвращающий непреднамеренное срабатывание выключателя до тех пор, пока он не будет вручную активирован.

- **Спиливание (обрезка)** – процесс срезания сучьев с дерева.
- **Подрез** – рез снизу вверх по бревну или суку. Это делается, когда вы находитесь в нормальном положении и режете верхней частью пильной шины.

Хранение

1. **Хранить в помещении.** Лучшим местом для хранения является прохладное и сухое место, защищенное от прямых солнечных лучей, высокой или низкой температуры и недоступное для детей.
2. **По окончании работы всегда ослабляйте натяжение пильной цепи.** При охлаждении цепь сжимается. Если не ослабить натяжение цепи, это может привести к повреждению сучкореза.

Остаточные риски

Несмотря на соблюдение соответствующих инструкций по технике безопасности и использование предохранительных устройств, некоторые остаточные риски невозможно полностью исключить. А именно:

- ухудшение слуха;
- риск травм от разлетающихся частиц;
- риск получения ожогов в результате нагревания инструмента в процессе работы;
- риск получения травмы в результате продолжительной работы.

СОХРАНИТЕ НАСТОЯЩЕЕ РУКОВОДСТВО

Зарядные устройства

Зарядные устройства DEWALT не требуют регулировки и максимально просты в использовании.

Электробезопасность

Электродвигатель рассчитан на работу только при одном напряжении сети. Необходимо обязательно убедиться в том, что напряжение источника питания соответствует указанному на шильдике устройства. Необходимо также убедиться в том, что напряжение работы зарядного устройства соответствует напряжению в сети.

 Зарядное устройство DEWALT оснащено двойной изоляцией в соответствии с требованиями EN60335; поэтому провод заземления не требуется.

В случае повреждения кабеля питания его необходимо заменить специально подготовленным кабелем, который можно приобрести в сервисных центрах DEWALT.

Замена штепсельной вилки (только для Великобритании и Ирландии)

В случае необходимости установки новой вилки:

- осторожно снимите старую вилку;
- подсоедините коричневый провод к терминалу фазы в вилке;
- подсоедините синий провод к нулевому терминалу.

 **ОСТОРОЖНО!** Заземление не требуется.

Соблюдайте инструкции по установке вилки высокого качества. Рекомендованный предохранитель: 3 А.

Использование удлинительного кабеля

Используйте удлинитель только в случаях крайней необходимости. Используйте только утвержденные удлинители промышленного изготовления, рассчитанные на мощность не меньшую, чем потребляемая мощность зарядного устройства (см. **Технические характеристики**). Минимальное поперечное сечение провода электрического кабеля должно составлять 1 мм²; максимальная длина 30 м. При использовании кабельного барабана всегда полностью разматывайте кабель.

Важные инструкции по технике безопасности для всех зарядных устройств

СОХРАНИТЕ НАСТОЯЩЕЕ РУКОВОДСТВО. В данном руководстве содержатся важные инструкции по технике безопасности для совместимых зарядных устройств (см. **Технические характеристики**).

- *Перед тем как использовать зарядное устройство, внимательно изучите все инструкции и предупреждающие этикетки на зарядном устройстве, батарее и инструменте, для которого используется батарея.*



ОСТОРОЖНО! Опасность поражения электрическим током. Не допускайте попадания жидкости в зарядное устройство. Это может привести к поражению электрическим током.



ОСТОРОЖНО! Рекомендуется использовать устройство защитного отключения (УЗО) с током утечки до 30 мА.



ВНИМАНИЕ! Опасность ожога. Во избежание травм следует использовать только аккумуляторные батареи производства DEWALT. Использование батарей другого типа может привести к взрыву, травмам и повреждениям.



ВНИМАНИЕ! Не позволяйте детям играть с данным устройством.

ПРИМЕЧАНИЕ. В определенных условиях, при подключении зарядного устройства к источнику питания, может произойти короткое замыкание контактов внутри зарядного устройства посторонними материалами. Не допускайте попадания в полость зарядного устройства таких токопроводящих материалов, как стальная стружка, алюминиевая фольга или другие металлические частицы и т. п. Всегда отключайте зарядное устройство от источника питания, если в нем нет аккумуляторной батареи. Всегда отключайте зарядное устройство от сети перед тем, как приступить к чистке.

- **НЕ ПЫТАЙТЕСЬ заряжать батареи с помощью каких-либо других зарядных устройств, кроме тех, которые указаны в данном руководстве.** Зарядное устройство и батарея предназначены для совместного использования.

- **Эти зарядные устройства не предназначены ни для какого другого использования, помимо зарядки аккумуляторных батарей DEWALT.**
Несанкционированное использование может привести к возгоранию, поражению электротоком или гибели от электрического шока.
- **Не подвержайте зарядное устройство воздействию снега или дождя.**
- **При отключении зарядного устройства от сети всегда тяните за штепсельную вилку, а не за кабель.** Это поможет избежать повреждения штепсельной вилки и розетки.
- **Убедитесь в том, что кабель расположен таким образом, чтобы на него не наступили, не споткнулись об него, а также в том, что он не натянут и не может быть поврежден.**
- **Не используйте удлинительный кабель без крайней необходимости.** Использование удлинительного кабеля неподходящего типа может привести к пожару или поражению электрическим током.
- **Не ставьте на зарядное устройство никакие предметы и не устанавливайте зарядное устройство на мягкую поверхность, которая может закрыть вентиляционные отверстия и привести к перегреву.** Не располагайте зарядное устройство поблизости от источников тепла. Вентиляция зарядного устройства происходит с помощью отверстий в верхней и нижней частях корпуса.
- **Не используйте зарядное устройство при наличии повреждений кабеля или штепсельной вилки** — их следует немедленно заменить.
- **Не используйте зарядное устройство, если его роняли, либо если оно подвергалось сильным ударам или было повреждено каким-либо иным образом.** Обратитесь в авторизованный сервисный центр.
- **Не разбирайте зарядное устройство. При необходимости обратитесь в специализированный сервисный центр, если нужно провести обслуживание или ремонт инструмента.**
Неправильная сборка может стать причиной пожара или поражения электрическим током.
- **В случае повреждения кабеля питания его необходимо немедленно заменить у производителя, в его сервисном центре или с привлечением другого специалиста аналогичной квалификации для предотвращения несчастного случая.**
- **Перед чистой отключите зарядное устройство от сети. В противном случае, это может привести к поражению электрическим током.**
Извлечение аккумуляторной батареи не приведет к снижению степени этого риска.
- **НИКОГДА** не подключайте два зарядных устройства вместе.

- **Зарядное устройство предназначено для работы при стандартном напряжении сети в 230 В. Не пытайтесь использовать его при каком-либо ином напряжении.** Это не относится к автомобильному зарядному устройству.

Зарядка батареи (рис. В)

1. Перед установкой батареи подключите зарядное устройство к соответствующей розетке.
2. Вставьте аккумуляторную батарею 1 в зарядное устройство, убедившись в том, что она хорошо установлена. Красный индикатор зарядки начнет мигать. Это означает, что процесс зарядки начался.
3. По окончании зарядки красный индикатор будет гореть непрерывно, не мигая. Теперь батарея полностью заряжена, и ее можно использовать или оставить в зарядном устройстве. Чтобы извлечь аккумуляторную батарею из зарядного устройства, нажмите кнопку фиксатора батареи 24 и извлеките батарею.

ПРИМЕЧАНИЕ. Чтобы обеспечить максимальную производительность и срок службы ионно-литиевых батарей, перед первым использованием полностью зарядите батарейный комплект.

Работа с зарядным устройством

См. состояние зарядки аккумуляторной батареи на приведенных ниже индикаторах.

Индикаторы зарядки	
	Зарядка
	Полностью заряжен
	Температурная задержка*

*В это время красный индикатор продолжит мигать, а когда начнется зарядка, загорится желтый. После того, как батарея достигнет рабочей температуры, желтый индикатор погаснет, и зарядка продолжится.

Зарядное(-ые) устройство(-а) не сможет(-гут) зарядить неисправную аккумуляторную батарею. При неисправной аккумуляторной батарее, индикатор на зарядном устройстве не загорится.

ПРИМЕЧАНИЕ. Также это может указывать на проблему с зарядным устройством.

Если зарядное устройство указывает на наличие проблемы, проверьте аккумулятор и зарядное устройство в специализированном сервисном центре.

Температурная задержка

Если температура батареи слишком низкая или слишком высокая, зарядное устройство автоматически переходит в режим температурной задержки; при этом зарядка не начинается до тех пор, пока батарея не достигнет нужной температуры. После того, как нужный уровень температуры будет достигнут, устройство перейдет в режим зарядки. Данная функция обеспечивает максимальный срок эксплуатации батареи.

Зарядка холодной батареи занимает больше времени, чем теплой. Аккумуляторная батарея заряжается медленнее во время цикла зарядки и максимального заряда не удастся добиться даже после того, как аккумуляторная батарея будет теплой.

Зарядное устройство DCB118 оснащено внутренним вентилятором для охлаждения батареи. Вентилятор включится автоматически, если батарея нуждается в охлаждении. Не используйте зарядное устройство, если вентилятор не функционирует или забиты вентиляционные отверстия. Не позволяйте посторонним предметам попадать внутрь зарядного устройства.

Система электронной защиты

Ионно-литиевые аккумуляторные батареи XR оснащены системой электронной защиты, которая защищает аккумуляторную батарею от перегрузки, перегрева или глубокой разрядки.

При срабатывании системы электронной защиты инструмент автоматически отключается. В этом случае поставьте ионно-литиевую батарею на зарядку до тех пор, пока она полностью не зарядится.

Крепление на стену

Данные зарядные устройства могут крепиться на стены или устанавливаться на стол или рабочую поверхность. При креплении на стену расположите зарядное устройство в пределах досягаемости розетки и подальше от углов и других препятствий, которые могут помешать потоку воздуха. Используйте заднюю часть зарядного устройства в качестве образца для положения монтажных болтов на стене. Надежно закрепите зарядное устройство при помощи саморезов (приобретаются отдельно) длиной минимум в 25,4 мм с диаметром шляпки самореза в 7–9 мм, вкрученных в дерево до оптимальной глубины, оставляющей на поверхности примерно 5,5 мм самореза. Совместите отверстия на задней стороне зарядного устройства с выступающими саморезами и полностью вставьте их в отверстия.

Инструкции по очистке зарядного устройства



ОСТОРОЖНО! Опасность поражения электрическим током. Перед очисткой отключите зарядное устройство от сети питания. Грязь и жир можно удалить с наружной поверхности зарядного устройства с помощью тряпки или мягкой неметаллической щетки. Не используйте воду или чистящие растворы. Не допускайте попадание жидкости внутрь инструмента; никогда не погружайте никакие из деталей инструмента в жидкость.



Аккумуляторные батареи

Важные инструкции по технике безопасности для всех батарей

При заказе запасных батарей не забудьте указать номер по каталогу и напряжение.

При покупке батарея заряжена не полностью. Перед тем, как использовать батарею и зарядное устройство, прочтите следующие инструкции по технике безопасности. Затем выполните необходимые действия для зарядки.

ВНИМАТЕЛЬНО ПРОЧИТЕ ВСЕ ИНСТРУКЦИИ

- **Не заряжайте и не используйте батарею во взрывоопасной атмосфере, например, при наличии горючих жидкостей, газов или пыли.** Установка или удаление батареи из зарядного устройства может привести к воспламенению пыли или газов.
 - **Никогда не прилагайте больших усилий, вставляя батарею в зарядное устройство. Не вносите изменения в конструкцию батарей с целью установить их в зарядное устройство, к которому они не подходят. Это может привести к серьезным травмам.**
 - Заряжайте батареи только с помощью зарядных устройств DEWALT.
 - **НЕ проливайте на них и не погружайте их в воду или другие жидкости.**
 - **Не храните и не используйте данное устройство и батарею при температуре выше 40 °C (104 °F) (например, на внешних устройствах или на металлических поверхностях зданий в летнее время).**
 - **Не сжигайте батареи, даже поврежденные или полностью отработавшие.** При попадании в озон батареи могут взорваться. При сжигании ионно-литиевых батарей образуются токсичные вещества и газы.
 - **При попадании содержимого батареи на кожу, немедленно промойте это место водой с мылом.** При попадании содержимого батареи в глаза, необходимо промыть открытые глаза проточной водой в течение 15 минут или до тех пор, пока не пройдет раздражение. При необходимости обращения к врачу, может пригодиться следующая информация: электролит представляет собой смесь жидких органических углекислых и литиевых солей.
 - **При вскрытии батареи, ее содержимое может вызвать раздражение дыхательных путей.** Обеспечьте наличие свежего воздуха. Если симптомы сохраняются, обратитесь к врачу.
-  **ОСТОРОЖНО! Опасность ожога.** Содержимое батареи может воспламениться при попадании искр или огня.
-  **ОСТОРОЖНО! Ни в коем случае не разбирайте батарею.** При наличии трещин или других повреждений батареи, не устанавливайте ее в зарядное устройство. Не роняйте батарею и не подвергайте ее ударам или другим повреждениям. Не используйте батарею или зарядное устройство после удара, падения или получения каких-либо других повреждений (например, после того, как ее проткнули гвоздем, ударили молотком или наступили на нее). Это может привести к удару или

поражению электрическим током. Поврежденные батареи необходимо вернуть в сервисный центр для повторной переработки.



ОСТОРОЖНО! Риск воспламенения. Избегайте замыкания выводов батарей металлическими предметами во время хранения или переноски.

Например, не кладите аккумуляторные батареи в передники, карманы, ящики для инструментов, выдвижные ящики и т. п. с гвоздями, гайками, ключами и т. п.



ВНИМАНИЕ! Когда устройство не используется, кладите его на бок на устойчивую поверхность в том месте, где об него нельзя споткнуться и упасть. Некоторые инструменты с аккумуляторными батареями больших размеров стоят на аккумуляторной батарее в вертикальном положении, но их легко опрокинуть.

Транспортировка



ОСТОРОЖНО! Риск воспламенения. При транспортировке аккумуляторных батарей может произойти возгорание, если терминалы аккумуляторных батарей случайно будут замкнуты электропроводящими материалами. При транспортировке аккумуляторных батарей убедитесь в том, что терминалы защищены и хорошо изолированы от материалов, контакт с которыми может привести к короткому замыканию. **ПРИМЕЧАНИЕ.** Ионно-литиевые аккумуляторные батареи запрещается сдавать в багаж.

Батареи DeWALT соответствуют всем применимым правилам транспортировки, как предусмотрено промышленными и юридическими стандартами, включая рекомендации ООН по транспортировке опасных грузов; Ассоциация международных авиаперевозчиков (IATA) правила перевозки опасных грузов, Международные правила перевозки опасных грузов морским путем (IMDG), и европейское соглашение о международной дорожной перевозке опасных грузов (ADR). Ионно-литиевые элементы и аккумуляторные батареи были протестированы в соответствии с разделом 38.3 Рекомендаций ООН по транспортировке опасных грузов руководства по тестам и критериям.

В большинстве случаев транспортировка аккумуляторных батарей DeWALT не попадает под классификацию, поскольку они не являются опасными материалами Класса 9. В целом, полностью под правила Класса 9 подпадает только перевозка ионно-литиевых батарей с энергоемкостью выше 100 Ватт час (Вт ч). Энергоемкость всех ионно-литиевых аккумуляторных батарей в Ватт-часах указана на упаковке. Кроме того, из-за сложности регулирования, DeWALT не рекомендует перевозку ионно-литиевых батарей по воздуху вне зависимости от их энергоемкости. Поставки инструментов с батареями (комбинированные наборы) могут перевозиться по воздуху согласно исключениям, если энергоемкость батареи не превышает 100 Вт ч.

Независимо от того, является ли перевозка исключением или выполняется по правилам, перевозчик должен уточнить последние требования к упаковке, маркировке и оформлению документации.

Информация, изложенная в данном руководстве обоснована и на момент создания данного документа может считаться точной. Но эта гарантия не является ни выраженной, ни подразумеваемой. Покупатель должен обеспечить то, что бы его деятельность соответствовала всем применимым законам.

Транспортировка батарей FLEXVOLT™

Батарея DeWALT FLEXVOLT™ оснащена двумя режимами: **эксплуатация** и **транспортировка**.

Режим эксплуатации: если батарея FLEXVOLT™ используется отдельно или в изделии DeWALT на 18 В, то она будет работать в качестве батареи 18 В. Если батарея FLEXVOLT™ используется в изделии на 54 В или 108 В (две батареи 54 В), то она будет работать в качестве батареи 54 В.

Режим транспортировки: если к батарее FLEXVOLT™ прикреплена крышка, то батарея находится в режиме транспортировки. Сохраните крышку для транспортировки.

При режиме транспортировки ряды элементов электрически отсоединяются внутри батареи, что в итоге дает 3 батареи с более низкой энергоемкостью в ватт-часах (Вт ч) по сравнению с 1 батареей с более высокой емкостью в ватт-часах. Данное увеличенное количество в 3 батареи с более низкой энергоемкостью может исключить комплект из некоторых ограничений на перевозку, налагаемых на батареи с более высокой энергоемкостью.

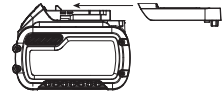

Например, энергоемкость в режиме транспортировки указана как 3 × 36 Вт ч, что может означать 3 батареи с емкостью

Пример маркировки режимов эксплуатации и транспортировки



в 36 Вт ч каждая. Энергоемкость в режиме эксплуатации указана как 108 Вт ч (подразумевается 1 батарея).

Рекомендации по хранению

1. Лучшим местом для хранения является прохладное и сухое место, защищенное от прямых солнечных лучей, высокой или низкой температуры. Для оптимальной работы и продолжительного срока службы, неиспользуемые аккумуляторные батареи храните при комнатной температуре.
2. Для достижения максимальных результатов при продолжительном хранении рекомендуется полностью зарядить батарейный комплект и хранить его в прохладном сухом месте вне зарядного устройства.

ПРИМЕЧАНИЕ. Аккумуляторные батареи не должны храниться в полностью разряженном состоянии. Перед использованием аккумуляторная батарея требует повторной зарядки.

Маркировка на зарядном устройстве и аккумуляторной батарее

Помимо пиктограмм, используемых в данном руководстве, на зарядном устройстве и батарее имеются следующие обозначения:



Перед началом работы прочтите руководство по эксплуатации.



Чтобы узнать время зарядки, см. **Технические характеристики**.



Не касайтесь токопроводящими предметами контактов батареи и зарядного устройства.



Не пытайтесь заряжать поврежденную батарею.



Не подвергайте электроинструмент или его элементы воздействию влаги.



Немедленно заменяйте поврежденный кабель питания.



Зарядку осуществляйте только при температуре от 4 °C до 40 °C.



Для использования внутри помещений.



Утилизируйте отработанные батареи безопасным для окружающей среды способом.

Li-Ion



Заряжайте аккумуляторные батареи DeWALT только с помощью соответствующих зарядных устройств DeWALT. Зарядка иных аккумуляторных батарей, кроме DeWALT на зарядных устройствах DeWALT может привести к возгоранию аккумуляторных батарей и возникновению других опасных ситуаций.



Не сжигайте аккумуляторную батарею.



ЭКСПЛУАТАЦИЯ (без крышки для транспортировки). Пример: энергоемкость указана как 108 Вт ч (1 батарея с 108 Вт ч).



ТРАНСПОРТИРОВКА (с крышкой для транспортировки). Пример: энергоемкость указана как 3 x 36 Вт ч (3 батареи с 36 Вт ч).

Тип батареи

Устройство работает от аккумуляторной батареи мощностью 18 В.

Могут использоваться следующие типы батарей: DCB181, DCB182, DCB183, DCB183B, DCB184, DCB185, DCB187, DCB189, DCB546, DCB547, DCB548. Подробную информацию см. в **Технических характеристиках**.

Местоположение кода даты (рис. А)

Код даты **14**, который также включает год изготовления, напечатан на корпусе.

Пример:

2019 XX XX
Год производства

Комплектация поставки

В комплектацию входит:

- 1 Штанговый сучкорез
- 1 Наплечный ремень
- 1 Ионно-литиевая аккумуляторная батарея (модели C1, D1, L1, M1, P1, S1, T1, X1, Y1)
- 2 Ионно-литиевые аккумуляторные батареи (модели C2, D2, L2, M2, P2, S2, T2, X2, Y2)
- 3 Ионно-литиевые аккумуляторные батареи (модели C3, D3, L3, M3, P3, S3, T3, X3, Y3)
- 1 Руководство по эксплуатации

ПРИМЕЧАНИЕ. Аккумуляторные батареи, зарядные устройства и инструментальные ящики не входят в комплект поставки для моделей N. Аккумуляторные батареи и зарядные устройства не входят в комплект поставки для моделей NT. Модели V включают в себя аккумуляторные батареи Bluetooth®.

ПРИМЕЧАНИЕ. Словесный товарный знак и логотип Bluetooth® являются зарегистрированными товарными знаками Bluetooth®, SIG, Inc. любое использование этих знаков лицензировано. Другие торговые марки и названия принадлежат их владельцам.

- Проверьте инструмент, детали и дополнительные принадлежности на наличие повреждений, которые могли возникнуть во время транспортировки.
- Перед началом работы необходимо внимательно прочитать настоящее руководство и принять к сведению содержащуюся в нем информацию.

Маркировка инструмента

На инструмент нанесены следующие обозначения:



Перед началом работы прочтите руководство по эксплуатации.



Используйте защитные очки.



Используйте защитные наушники.



Не оставляйте инструмент под дождем.



Надевайте защитную каску.



Надевайте защитные перчатки.



Опасность пореза. Держите пальцы на расстоянии от реза.



Надевайте защитную обувь.



Направление вращения пильной цепи.



Опасность поражения электрическим током.

Держитесь на расстоянии как минимум в 10 м от воздушных линий электропередач.



Выключайте инструмент. Перед выполнением любых работ по обслуживанию инструмента, извлекайте из инструмента аккумуляторную батарею.



Гарантированная акустическая мощность в соответствии с Директивой 2000/14/ЕС.



Держите посторонних лиц на безопасном расстоянии.



Держите посторонних лиц на безопасном расстоянии.

Описание (рис. А)



ОСТОРОЖНО! *Никогда не вносите изменения в конструкцию электроинструмента или какой-либо его части. Это может привести к повреждению или травме.*

- | | |
|--------------------------------|------------------------------------|
| 1 Узел рукоятки | 11 Крышка звездочки |
| 2 Центральная выдвижная штанга | 12 Винты с шестигранными головками |
| 3 Узел пильной головки | 13 Пильная шина |
| 4 Пусковой выключатель | 14 Пильная цепь |
| 5 Кнопка блокировки | 15 Защитный чехол |
| 6 Аккумуляторная батарея | 16 Шестигранный ключ |
| 7 Место для захвата | 17 Крышка резервуара для масла |
| 8 Резьбовая штанга | 18 Крюк для удаления веток |
| 9 Резьбовая муфта | 19 Крепление для ремня |
| 10 Зажим пильной шины | |

Назначение

Данный штанговый сучкорез идеально подходит для обрезки ветвей и резке сучьев диаметром до 203 мм.

НЕ ИСПОЛЬЗУЙТЕ в условиях повышенной влажности или близости от легковоспламеняющихся жидкостей или газов.

Данный штанговый сучкорез является профессиональным электроинструментом.

НЕ РАЗРЕШАЙТЕ детям прикасаться к инструменту. Использование инструмента неопытными пользователями должно происходить под контролем опытного коллеги.

- **Малолетние дети и люди с ограниченными физическими возможностями.** Данное устройство не предназначено для использования маленькими детьми или людьми с ограниченными физическими возможностями, если они не находятся под присмотром лица, отвечающего за их безопасность.
- Данный инструмент не предназначен для использования лицами (включая детей) с ограниченными физическими, психическими и умственными возможностями, не имеющими опыта, знаний или навыков работы

с ним, если они не находятся под наблюдением лица, ответственного за их безопасность. Никогда не оставляйте детей без присмотра с этим инструментом.

СБОРКА И РЕГУЛИРОВКА



ОСТОРОЖНО! *Чтобы снизить риск получения серьезной травмы, необходимо выключить инструмент и отсоединить батарею, прежде чем выполнять какую-либо регулировку либо удалять/устанавливать какие-либо насадки или дополнительные принадлежности.*

Случайный запуск может привести к травме.



ОСТОРОЖНО! *Используйте только зарядные устройства и аккумуляторные батареи марки DEWALT.*

Установка и извлечение аккумуляторной батареи из инструмента (рис. В)

ПРИМЕЧАНИЕ. Убедитесь, что аккумуляторная батарея 1 полностью заряжена.

Установка батареи в рукоятку инструмента

- 1 Совместите аккумуляторную батарею 1 с выемкой на внутренней стороне рукоятки (рис. В).
- 2 Вдвиньте ее в рукоятку так, чтобы аккумуляторная батарея плотно встала на место и убедитесь, что услышали щелчок от вставшего на место замка.

Извлечение батареи из инструмента

1. Нажмите кнопку фиксатора батареи 24 и вытащите батарею из рукоятки.
2. Вставьте батарею в зарядное устройство, как указано в разделе данного руководства, посвященном зарядному устройству.

Датчик уровня заряда аккумуляторной батареи (рис. В)

В некоторых аккумуляторных батареях DEWALT есть датчик заряда, который включает три зеленых светодиодных индикатора, показывающих уровень оставшегося заряда аккумуляторной батареи.

Для включения датчика заряда, нажмите и удерживайте кнопку датчика заряда 27. Комбинация из трех горящих зеленых светодиодных индикаторов обозначает текущий уровень заряда батареи. Когда уровень заряда аккумуляторной батареи упадет ниже эксплуатационного предела, расходомер погаснет, и батарею нужно будет подзарядить.

ПРИМЕЧАНИЕ. Расходомер является индикатором только лишь уровня заряда, оставшегося в батарее. Он не показывает работоспособность прибора, и его показания могут меняться в зависимости от компонентов продукта, температуры и сфер применения.

Установка и снятие пильной цепи

(рис. А, С–Е)



ОСТОРОЖНО! Острый движущийся нож. Перед выполнением следующих действий в целях предотвращения непреднамеренного запуска обязательно снимите аккумуляторную батарею с инструмента. Несоблюдение данного требования может привести к серьезной травме.



ВНИМАНИЕ! Острый движущийся нож. При снятии или установке пильной цепи всегда надевайте защитные перчатки. Цепь очень острая, об нее можно порезаться даже при выключенном инструменте.

1. Установите сучкорез на плоскую, твердую поверхность. Поверните два шестигранных винта **12** против часовой стрелки с помощью шестигранного ключа **16**, входящего в комплект поставки.
2. Снимите крышку звездочки **11**, зажим пильной шины **10** и выверните шестигранные винты.
3. Чтобы снять пильную цепь **14**, поверните винт **20** в передней части корпуса с помощью плоского отверточного конца гаечного ключа. Вращение винта против часовой стрелки отодвигает пильную шину **13** и ослабляет натяжение цепи, что позволяет ее снять.
4. Извлеките старую пильную цепь из канавки пильной шины.
5. Переверните пильную шину.
6. Чтобы заменить пильную цепь, убедитесь, что паз в пильной шине находится над установочными штифтами **21**, показанными на рис. Е, а отверстие под пазом расположено над регулировочным штифтом.
7. Поместите в новую пильную цепь в канавку пильной шины, обернув ее вокруг звездочки. Убедитесь, что зубья цепи направлены в правильном направлении, сравнив с рисунком на корпусе или пильной шине.
8. Поверните винт в передней части корпуса в направлении по часовой стрелке, чтобы усилить натяжение.
9. Установите на место крышку звездочки, зажим пильной шины и шестигранные винты.
10. Следуйте инструкциям в разделе «**Регулировка натяжения пильной цепи**».

Регулировка натяжения пильной цепи

(рис. А, D, F, G)

1. Положив штанговый сучкорез на плоскую, твердую поверхность, проверьте натяжение пильной цепи **14**. Натяжение считается правильным, когда цепь отскакивает обратно после того, как она была оттянута на расстояние 3 мм от пильной шины **13** легким усилием указательного и большого пальцев, как показано на рис. F. Между пильной шиной и пильной цепью не должно быть провисания, как показано на рис. G.

2. Чтобы отрегулировать натяжение пильной цепи, ослабьте шестигранные винты **12**.
3. Поверните винт **20** в передней части корпуса с помощью плоского отверточного конца гаечного ключа.
4. Не натягивайте пильную цепь слишком туго, так как это может привести к ее преждевременному износу и сократить срок службы пильной шины и пильной цепи. Чрезмерное натяжение также сокращает количество резов, выполняемых на одной зарядке.
5. Отрегулировав натяжение, затяните шестигранные винты **12**, чтобы сработал зажим шины.
6. При использовании новой пильной цепи натяжение необходимо проверять (предварительно сняв аккумуляторную батарею) как можно чаще в первые 2 часа эксплуатации, так как в этом время она наиболее подвержена растяжению.

ПРИМЕЧАНИЕ. Регулярно проверяйте натяжение пильной цепи.

Смазывание пильной цепи и пильной шины (рис. H)

Автоматическая система смазки

Данный штанговый сучкорез оборудован системой автоматической смазки, которая поддерживает пильную цепь и пильную шину постоянно смазанной. Указатель уровня масла **25** отображает уровень масла в резервуаре сучкореза. Если резервуар для масла полон менее, чем на четверть, снимите батарею со штангового сучкореза и долейте подходящее масло.

ПРИМЕЧАНИЕ. При завершении работы обязательно сливайте масло.

ПРИМЕЧАНИЕ. В целях обеспечения качественной смазки составляющих необходимо использовать высококачественные пильные цепи и пильные шины. В качестве временной замены допустимо использовать моторное масло класса SAE30 без моющих средств. Для обрезки ветвей рекомендуется использовать смазку для шины и цепи растительного происхождения. Не рекомендуется использовать минеральное масло, поскольку оно может нанести вред деревьям. Никогда не используйте отработанное или очень густое масло. Они могут привести к повреждению штангового сучкореза.

Доливка масла в резервуар

- Снимите крышку резервуара для масла **17** и залейте в резервуар масло, рекомендованное для пильных шин и цепей, пока уровень масла не достигнет верхнего индикатора уровня масла **25**.
- Установите на место крышку резервуара для масла.
- Время от времени выключайте цепную пилу и проверяйте индикатор уровня масла и состояние смазки пильной цепи и шины.

Транспортировка штангового сучкореза (рис. А)

Всегда извлекайте аккумуляторную батарею **6** из рукоятки и надевайте на пильную цепь **14** защитный чехол **15** при транспортировке штангового сучкореза.

Присоединение модуля пильной головки к модулю рукоятки (рис. I–L)

! **ОСТОРОЖНО!** Острый движущийся нож. Перед выполнением следующих действий в целях предотвращения непреднамеренного запуска обязательно снимите аккумуляторную батарею с инструмента и убедитесь, что надет защитный чехол. Несоблюдение данного требования может привести к серьезной травме.

Три узла, из которых состоит штанговый сучкорез, снабжены креплениями для обеспечения правильной сборки. Если один узел не присоединяется без препятствий к другому, не прилагайте силу.

Соединение узла рукоятки **1** с узлом пильной головки **3** образует штанговую пилу длиной приблизительно 1,8 м, как показано на рис. I.

Чтобы присоединить узел рукоятки к узлу пильной головки:

1. Совместите паз **22** на внешней стороне соединительного конца узла рукоятки **1** с язычком **23** на внутренней стороне соединительного конца узла пильной головки **3**. См. рис. J. Прижмите обе секции друг к другу до упора. См. рис. K.
2. Сдвиньте резьбовую муфту **9** на узле пильной головки как можно дальше и поворачивайте муфту по часовой стрелке, пока она на остановится, полностью закрывая резьбу, как показано на рис. L.

! **ОСТОРОЖНО!** Всегда проверяйте, чтобы муфта была полностью навинчена, а красная резьба больше не видна. Неполное навинчивание муфты может привести к отсоединению узлов, что создает опасную ситуацию. Периодически проверяйте соединения, чтобы убедиться, что красная резьба не видна.

Присоединение центральной выдвигной штанги к модулю пильной головки и модулю рукоятки (рис. А, М)

Присоединение центральной выдвигной штанги **2** к узлу рукоятки **1** и узлу пильной головки **3** образует штанговую пилу длиной приблизительно 2,7 м, как показано на рис. М. См. раздел **Присоединение модуля пильной головки к модулю рукоятки** для получения инструкций, как присоединить центральную выдвигную штангу к узлу рукоятки и узлу пильной головки.

! **ОСТОРОЖНО!** Всегда проверяйте, чтобы муфта была полностью навинчена, а красная резьба больше не видна. Неполное навинчивание муфты может привести к отсоединению узлов, что создает

опасную ситуацию. Периодически проверяйте соединения, чтобы убедиться, что красная резьба не видна.

РАЗБОРКА

! **ОСТОРОЖНО!** Чтобы снизить риск получения серьезной травмы, необходимо выключить устройство и извлечь батарею, прежде чем выполнять какую-либо регулировку либо удалять/устанавливать какие-либо дополнительные принадлежности или насадки. Случайный запуск может привести к травме.

Отсоединение модуля пильной головки (рис. N)

! **ОСТОРОЖНО!** Острый движущийся нож. Перед выполнением следующих действий в целях предотвращения непреднамеренного запуска обязательно снимите аккумуляторную батарею с инструмента и убедитесь, что надет защитный чехол. Несоблюдение данного требования может привести к серьезной травме.

При разъединении узлов, будь то в режиме сборки двух или трех узлов, всегда сначала отсоединяйте узел пильной головки **3**. Для этого положите узел рукоятки **1** на землю и возьмитесь одной рукой за центр узла пильной головки, как показано на рис. N. Другой рукой ослабьте резьбовую муфту, а затем разъедините обе половины. Повторите действия, если была присоединена центральная выдвигная штанга.

Крепление и регулировка наплечного ремня (рис. O)

Данный штанговый сучкорез поставляется с регулируемым наплечным ремнем.

1. Защелкните зажим наплечного ремня **28** на креплении для ремня **19**, как показано на рис. O.
2. Отрегулируйте ремень под свое плечо.

ЭКСПЛУАТАЦИЯ

Инструкции по эксплуатации

! **ОСТОРОЖНО!** Всегда соблюдайте правила техники безопасности и применимые законы.

! **ОСТОРОЖНО!** Чтобы снизить риск получения серьезной травмы, необходимо выключить инструмент и отсоединить батарею, прежде чем выполнять какую-либо регулировку либо удалять/устанавливать какие-либо насадки или дополнительные принадлежности. Случайный запуск может привести к травме.

Правильное положение рук (рис. P)

! **ОСТОРОЖНО!** Во избежание риска получения серьезных травм, **ВСЕГДА** используйте правильное положение рук как показано на рисунке.

! **ОСТОРОЖНО!** Во избежание риска получения серьезных травм **ВСЕГДА** крепко держите инструмент, предупреждая внезапную резкую отдачу.

При правильном расположении рук одна рука находится на основной рукоятке **29**, а другая на месте для захвата **7**.

Эксплуатация штангового сучкореза (рис. А)

! **ОСТОРОЖНО!** Внимательно прочтите все инструкции. Несоблюдение всех приведенных ниже инструкций может стать причиной поражения электрическим током, возгорания и/или тяжелой травмы.

! **ВНИМАНИЕ!** По окончании работы всегда ослабляйте натяжение пильной цепи. При охлаждении цепь сжимается. Если не ослабить натяжение цепи, это может привести к повреждению сучкореза.

ВАЖНО! Никогда не используйте штанговый сучкорез, если он поврежден, неправильно отрегулирован или собран не полностью. Убедитесь, что пильная цепь **14** останавливается при отпускании пусковой выключателя. Никогда не выполняйте регулировку пильной шины **13** или пильной цепи при работающем двигателе или установленной аккумуляторной батарее.

Обрезание ветвей штанговым сучкорезом

! **ОСТОРОЖНО!**

- **Никогда не стойте прямо под веткой, которую вы обрезаете.** Всегда стойте вне места падения обрезков.
- **Всегда надевайте снаряжение, защищающее тело, голову, глаза и ноги.** Использование защитного снаряжения помогает снизить риск получения травм при эксплуатации данного инструмента.
- **Никогда не вставляйте на лестницу или другую неустойчивую опору во время использования штангового сучкореза.** Всегда избегайте любого положения, которое может привести к потере баланса и получению серьезной травмы.
- **Держите окружающих на расстоянии в как минимум 15 м от места работ.** Отвлекаясь от работы, вы можете потерять контроль над инструментом.
- **Опасность поражения электрическим током.** Для предотвращения удара электрическим током, не работайте на расстоянии ближе 15 м от линий электропередач. Всегда проверяйте окружающую зону на наличие скрытых линий электропередач.
- **Не поднимайте рукоятку штангового сучкореза выше плеч.**

Пусковой выключатель (рис. Q)

Всегда прочно стойте на ногах и крепко удерживайте инструмент обеими руками, плотно обхватив рукоятку.

Чтобы включить инструмент, большим пальцем руки переведите блокировку выключателя **5** назад и пальцами нажмите на курковый пусковой выключатель **4**, как показано на рис. Q. (Как только инструмент начнет работать, блокировку выключателя можно отпустить.) Чтобы выключить инструмент, отпустите пусковой выключатель.

Крюк для удаления веток (рис. А)

! **ВНИМАНИЕ!** Крюк для удаления веток не является крюком для крепления на ремень.

Ваш штанговый сучкорез оборудован крюком для удаления веток **18** помогающий при удалении мелких и небольших по размеру обрезанных веток.

Спиливание ветвей штанговым сучкорезом (рис. А, Р, R)

! **ОСТОРОЖНО!** Инструмент должен работать в обычном режиме. Не подвергайте инструмент повышенным нагрузкам.

! **ОСТОРОЖНО!** При спиливании ветвей с деревьев: принимайте меры предосторожности против возможного обратного удара, который может привести к тяжелым травмам или смерти. См. раздел «Защита от обратного удара», чтобы избежать риска возникновения обратного удара. Не пытайтесь дотянуться до слишком удаленных поверхностей. Крепко стойте на ногах. Ставьте ноги широко. Распределяйте вес между ногами.

1. Крепко удерживайте штанговый сучкорез обеими руками как показано на рис. Р. Большие и остальные пальцы должны прочно удерживать рукоятку и штангу. Держите пальцы в стороне от места выброса опилок **26**, как показано на рис. R.
2. Запрещается эксплуатировать инструмент, находясь на дереве, в неудобном положении или на стремянке и других нестабильных опорах. Существует опасность потери управления над штанговым сучкорезом, что может стать причиной получения тяжелых травм.
3. При обрезании деревьев следуйте следующим указаниям.
 - a. Убедитесь, что штанговый сучкорез работает на полной скорости, прежде чем делать рез. При начале резки, прислоните движущуюся пильную цепь **14** к суку. Прочно удерживайте штанговый сучкорез на месте, чтобы избежать возможного скачка или соскальзывания (бокового движения) штангового сучкореза.
 - b. Управляйте инструментом, прилагая легкое усилие. Сделайте первый разрез на расстоянии 152 мм от ствола дерева на нижней стороне сука. Используйте верхнюю часть пильной шины **13**, чтобы сделать этот рез. Сделайте разрез на 1/3 диаметра сука. Затем сделайте конечный разрез сверху вниз. Если вы попытаетесь отрезать толстые ветки снизу вверх, ветка закроет пильную цепь и зажмет ее в резе. Если

вы попытаетесь отрезать толстые ветви сверху вниз, без подрезки снизу, ветка может расколоться. Не применяйте силу к штанговому сучкорезу. В таком случае двигатель можете перегреться и сгореть. Инструмент будет работать лучше и безопаснее при нагрузке, на которую он рассчитан.

- c. Извлеките штанговый сучкорез из реза, пока он работает на полной скорости. Остановите штанговый сучкорез, отпустив пусковой выключатель 4. Убедитесь, что пильная цепь остановлена перед тем, как убрать штанговый сучкорез.

Острота пильной цепи

! **ВНИМАНИЕ!** Острая цепь. При выполнении любых работ, связанных с пильной цепью, обязательно надевайте защитные перчатки. Цепь очень острая, об нее можно порезаться даже при выключенном инструменте.

ВАЖНО! При соприкосновении во время реза пильной цепи с землей, камнями, кирпичом или гвоздями пильная цепь немедленно затупится.

В целях обеспечения максимальной производительности сучкореза необходимо поддерживать пильную цепь острой. Для заточки пильной цепи обратитесь в ближайший сервисный центр DEWALT.

ПРИМЕЧАНИЕ. При каждом затачивании пильной цепи она частично теряет свойства противодействия обратным ударам, поэтому соблюдайте особую осторожность. Не рекомендуется затачивать пильную цепь больше четырех раз.

ТЕХНИЧЕСКОЕ ОБСЛУЖИВАНИЕ

Электроинструмент имеет длительный срок эксплуатации и требует минимальных затрат на техобслуживание. Для длительной безотказной работы необходимо обеспечить правильный уход за инструментом и его регулярную очистку.

! **ОСТОРОЖНО!** Чтобы снизить риск получения серьезной травмы, необходимо выключить инструмент и отсоединить батарею, прежде чем выполнять какую-либо регулировку либо удалять/устанавливать какие-либо насадки или дополнительные принадлежности. Случайный запуск может привести к травме.

Зарядное устройство и аккумуляторные батареи не подлежат ремонту.

Для обеспечения длительного срока службы инструмента выполняйте регулярное техническое обслуживание. После каждых 10 минут использования обязательно извлекайте батарею (помните, что цепь и шина могут нагреваться!) и проверяйте цепь и шину на надлежащее натяжение, а также смазывайте согласно инструкциям в разделах **Регулировка натяжения пильной цепи** и **Смазывание пильной цепи**.



Смазка

Вашему инструменту не требуется дополнительная смазка.



Очистка

! **ОСТОРОЖНО!** Выдувайте грязь и пыль из корпуса сухим сжатым воздухом по мере видимого скопления грязи внутри и вокруг вентиляционных отверстий. Надевайте защитные очки и пылезащитную маску при выполнении этих работ.

! **ОСТОРОЖНО!** Никогда не пользуйтесь растворителями или другими сильнодействующими химическими веществами для чистки неметаллических частей инструмента. Эти химикаты могут повредить структуру материала, используемого для производства таких деталей. Используйте ткань, смоченную в мягком мыльном растворе. Не допускайте попадания жидкости внутрь инструмента; никогда не погружайте никакие из деталей инструмента в жидкость.

Дополнительные принадлежности

! **ОСТОРОЖНО!** В связи с тем, что дополнительные принадлежности других производителей, кроме DEWALT, не проходили проверку на совместимость с данным изделием, их использование может представлять опасность. Во избежание травм, с данным инструментом следует использовать только дополнительные принадлежности, рекомендованные DEWALT.

Проконсультируйтесь со своим продавцом для получения дополнительной информации.

Для замены пильной цепи и шины обратитесь в ближайший сервисный центр DEWALT.

- DCMPSS567 требует установки пильной цепи с № детали DT20667-QZ. Запасная шина 20 см (8 дюйм.), № детали DT20668-QZ.

Защита окружающей среды



Отдельная утилизация. Изделия и аккумуляторные батареи с данным символом на маркировке запрещается утилизировать с обычными бытовыми отходами.

Изделия и аккумуляторные батареи содержат материалы, которые могут быть извлечены или переработаны, снижая потребность в исходном сырье. Пожалуйста, утилизируйте электрические изделия и аккумуляторные батареи в соответствии с местными нормами. Дополнительная информация доступна по адресу www.2helpU.com.

Аккумуляторная батарея

Данную аккумуляторную батарею с длительным сроком эксплуатации необходимо перезаряжать, когда она перестает обеспечивать питание, необходимое для выполнения определенных работ. По окончании срока эксплуатации ее следует утилизировать, соблюдая при этом необходимые меры по защите окружающей среды:

- разрядите батарею до конца и извлеките ее из инструмента;
- ионно-литиевые аккумуляторные батареи подлежат вторичной переработке. Сдайте их нашему дилеру или в местный центр вторичной переработки. В этих пунктах батареи будут подвергнуты повторной переработке или правильной утилизации.

ВОЗМОЖНЫЕ НЕИСПРАВНОСТИ И СПОСОБЫ ИХ УСТРАНЕНИЯ

СЛЕДУЙТЕ ПРАВИЛАМ И ИНСТРУКЦИЯМ ТЕХНИКИ БЕЗОПАСНОСТИ

Обращайтесь за помощью по поводу вашего изделия на нашем веб-сайте www.dewalt.com, где вы сможете найти список сервисных центров.

НЕИСПРАВНОСТЬ	ВОЗМОЖНАЯ ПРИЧИНА	РЕШЕНИЕ
Инструмент не включается.	Аккумуляторная батарея установлена неправильно.	Проверьте правильность установки аккумуляторной батареи.
	Аккумуляторная батарея разряжена.	Проверьте требования по зарядке аккумуляторной батареи.
	Не активирована блокировка.	Оттяните назад рычаг блокировки/нажмите на пусковой выключатель.
	Недостаточно затянуты соединительные элементы штанги.	См. раздел <i>Присоединение модуля пильной головки к модулю рукоятки.</i>
Аккумуляторная батарея не заряжается.	Аккумуляторная батарея не вставлена в зарядное устройство.	Вставьте аккумуляторную батарею в зарядное устройство так, чтобы загорелся светодиод.
	Зарядное устройство не подключено к сети.	Подключите зарядное устройство к рабочей розетке. См. раздел <i>Зарядка аккумуляторной батареи</i> за дополнительной информацией.
	Температура окружающей среды слишком высокая или слишком низкая.	Переместите батарею в место с температурой выше 40 °F (4,5 °C) или ниже 104 °F (+40 °C).
Перегрев шины/цепи.	Цепь натянута слишком туго.	См. раздел <i>Регулировка натяжения пильной цепи.</i>
	Требуется смазка.	См. раздел <i>Смазывание пильной цепи.</i>
Цепь натянута слишком слабо.	Натяжение цепи неправильно отрегулировано.	См. раздел <i>Регулировка натяжения пильной цепи.</i>
Плохое качество пиления.	Натяжение цепи неправильно отрегулировано.	См. раздел <i>Регулировка натяжения пильной цепи.</i> ПРИМЕЧАНИЕ. Чрезмерное натяжение может привести к преждевременному износу и сократить срок службы пильной шины и пильной цепи. Смазывайте цепь каждые 10 минут использования.
	Требуется замена пильной цепи.	См. раздел <i>Установка и снятие пильной цепи.</i>
Инструмент работает, но не пилит.	Пильная цепь установлена в обратном направлении.	См. раздел <i>Установка и снятие пильной цепи.</i>

EST	Tallmac Tehnika OÜ Liimi 4/2 10621 Tallinn	(+372) 6563683 remont@tallmac.ee www.tallmac.ee
	Tallmac Tehnika OÜ Riia 130 B/1 TARTU 50411	(+372) 6668510 tartu@tallmac.ee www.tallmac.ee
	Stokker AS Peterburi tee 44 11415 Tallinn	(+372) 6201111 stokker@stokker.com www.stokker.com
LV	LIC GOTUS SIA Ulbrokas Str. 1021 Riga	(+371) 67556949 info@licgotus.lv www.licgotus.lv
	Stokker SIA Krasta iela 42 LV1003 Riga	(+371) 27354354 krasta.riga@stokker.com www.stokker.com
	Visico Fastening Systems SIA Mazā Rāmavas iela 2 1076 Valdlauci, Riga	(+371) 67 452 453 (+371) 67 452 454 info@visico.eu www.visico.eu
LT	ELREMTA MASTERMANN UAB NAGLIO STR 4C 52367 Kaunas	(+370) 69840004 servisas@elmast.lt www.elremta.lt
	Stokker UAB Islandijos pl.5 LT-49179 Kaunas	(+370) 650 05730 kaunas@stokker.com www.stokker.com

Rohkem infot lähima hoolduspartneri kohta leiate siit:
www.2helpu.com

Informāciju par tuvāko servisa pārstāvi skatiet tīmekļa vietnē:
www.2helpu.com

Informāciju apie artimiausias remonto dirbtuves rasite tinklalapyje:
www.2helpu.com

LIETUVIŲ

DEWALT®

Garantija

DeWALT užtikrina, kad gaminio, kuris pristatomas vartotojui, medžiagos ir (arba) jo surinkimas yra kokybiškas. Garantija yra priedas prie privačių vartotojų teisių ir įnešačia. Garantija galioja visose Europos Bendrijos valstybėse narėse ir Europos laisvosios prekybos zonoje.

Jei DeWALT gaminyje sulūžta dėl nekokybiškų medžiagų ir (arba) surinkimo, arba, jei jis neatitinka techninių reikalavimų, 12 mėnesių laikotarpio nuo jo įsigijimo DeWALT sutaisys arba pakeis gaminį.

Garantija netaikoma, jei gedimas atsiranda dėl:

- normalaus susidėvėjimo;
- nelinkamo įrankio eksploatavimo ar techninės priežiūros;
- jei variklis buvo perkrautas;
- jei gaminyje sugedo dėl neįprastų dalelių, medžiagų ar nelaimingo atsitikimo;
- nelinkamo maitinimo.

Garantija netaikoma, jei gaminį remontavo arba išmontavo DeWALT neįgaliosios technikos.

Garantija pasinaudoji gaminių, užtikrįdą garantinę korektę ir pirkimo įrodymą (čekį) veikia pristatyti pardavėjui arba tiesiogiai įgaliojoms remonto dirbtuvėms ne vėliau kaip per du mėnesius nuo gedimo nustatymo.

Informaciją apie artimiausias DeWALT remonto dirbtuves rasite tinklalapyje www.2helpu.com.

Garantinis talonas:

Įrankio modelis/katalogo numeris

Serijinis numeris/datos kodas

Vartotojas

Pardavėjas

Data

EESTI KEEL

DEWALT®

Garantii

DeWALT garanteerib, et toode on klientile tarnimisel vaba materjali ja/või koostamise vigadest. Garantii lksandub era klientide seaduslikele õigustele ning ei mõjuta neid. Garantii kehtib kõigi Euroopa Ühenduse liikmesriikide territooriumil ja Euroopa vabakaubanduspiirkonnas.

Kui 12 kuu jooksul ostmisest esineb mõnel DeWALT tootel rike materjali ja/või koostamise vea tõttu või see on spetsifikatsiooni suhtes defektne, parandab või vahetab DeWALT toote klienti jaoks minimaalse vaevaga.

Garantii ei kehti, kui vea põhjuseks on:

- Normaalne kulumine
- Tööriista väärkasutamine või halb hooldamine
- Mootori ülekoormamine
- Kui toodet on kahjustanud võõrasakesed, materjal või õnnetus
- Vale toitepinge

Garantii ei kehti, kui toodet on remontitud või demonteerinud DeWALT volitusega isik.

Garantii kasutamiseks tuleb toode, täidetud garantiikaarti ja osutööend (t ekk) viia müüjale või otse volitatud teenindajale hiljemalt kaks kuud peale vea avastamist.

Teavet lähima DeWALT teenindaja kohta leiaste veebisaidil: www.2helpu.com.

Garantiitalong:

Tööriista mudel/kataloogi number

Seerianumber/Kuupäeva kood

Klient

Müüja

Kuupäev

DEWALT®

РУССКИЙ ЯЗЫК

Гарантия

DEWALT гарантирует, что данное изделие в момент поставки потребителю не содержит каких-либо дефектов материалов или сборки. Данная гарантия дополняет законные права частного потребителя и не затрагивает их каким-либо образом. Настоящая гарантия действует на территориях стран-членов Европейского Союза и в Европейской зоне свободной торговли.

Если в течение 12 месяцев с даты приобретения произошла поломка изделия DEWALT из-за некачественных материалов и/или сборки, либо изделие является дефектным в соответствии с техническими требованиями, то DEWALT отремонтирует или заменит изделие с минимальным беспокоеством для потребителя.

Гарантия не действительна, если поломка произошла вследствие:

- Нормального износа
- Неправильного использования или плохого обслуживания
- Перегрузки двигателя
- Если изделие повреждено посторонними частями, материалом или вследствие аварии
- Использования ненадлежащего источника питания

Гарантия не действительна, если изделие подвергалось ремонту или разборке лицом, не уполномоченным DEWALT.

Для того, чтобы воспользоваться гарантией необходимо предоставить: изделие, заготовленную гарантийную карту и доказательство покупки (примечки) дилеру или непосредственно уполномоченному агенту по обслуживанию не позднее двух месяцев с момента обнаружения поломки.

Информацию о ближайшем агенте по обслуживанию DEWALT можно найти на странице в Интернете: www.2helpu.com.

Гарантийный талон:

Модель инструмента / Номер по каталогу
Серийный номер / Код даты
Потребитель
Дилер
Дата

DEWALT®

LATVIĒŠU

Garantija

DEWALT garantē, ka produkam, ko piegādājam Klientam, nav materiālu un/vai montāžas defektu. Garantija ir papildus privāti Klienta juridiskajām tiesībām un tās neaizņem. Garantija ir spēkā visās Eiropas Kopienas dalībvalstīs un Eiropas Brīvās tirdzniecības zonā.

Jā, DEWALT produkts satur materiālu un/vai montāžas trūkumu dēļ vai ja tam ir trūkumi, saskaņā ar tehnisko specifikāciju, DEWALT 12 mēnešu laikā no pirkšanas datuma veiks remontu vai produkta nomaiņu, cenšoties Klientam radīt iespējamā mazāk grūtību.

Garantija nav spēkā, ja bojājums ir radies šādu iemeslu dēļ:

- Normāls nolietums
- Ierces nepareiza lietošana vai sliktā uzturēšana
- Ja motors darbināts ar pārslogo
- Ja produkta bojājumi radījuši svešķermeņi, oļes materiāls vai tas bojāts avarijas rezultātā
- Nepareiza strāvas padeve

Garantija nav spēkā, ja produktam remontu vai arkoru veikusi persona, kam šādam nolikam nav DEWALT atļaujas.

Lai izmantotu garantijas tiesības, produktā ar atzīrtu garantijas talonu un rīkuma apliecinājumu (sēku) ir jānodrīkst rādītveģiam vai tiesīrlmīnātādam arkorps rāststālm vājkāls divus mēnešus pēc rīkuma konsultēšanas.

Informāciju par tuvāko DEWALT servisa pārstāvi meklējiet mājas lapā: www.2helpu.com.

Garantijas talons:

Ierces modeļs/Katloņa numurs
Sērijas numurs/Datuma kods
Klients
Pārdevējs
Datums