

DEWALT®

XR®

382020 - 20 BAL

DCB094K

Slovenščina	(Prevod originalnih navodil)	6
Hrvatski	(Prijevod izvornih uputa)	21
Srpski	(Prevod originalnog uputstva)	38
Македонски	(Превод на оригиналните упатства)	53

Slika / Crtež / Slika / Скица А

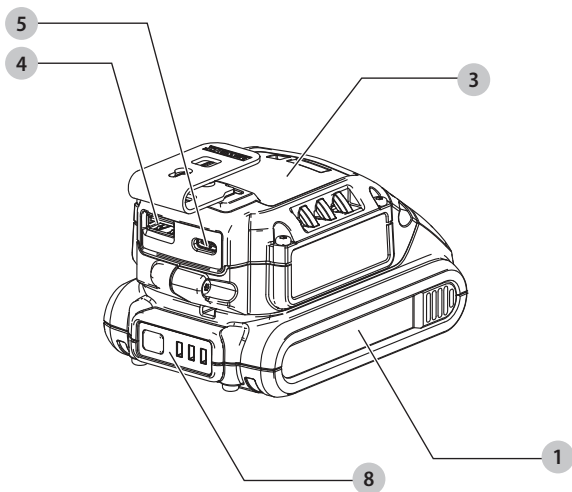
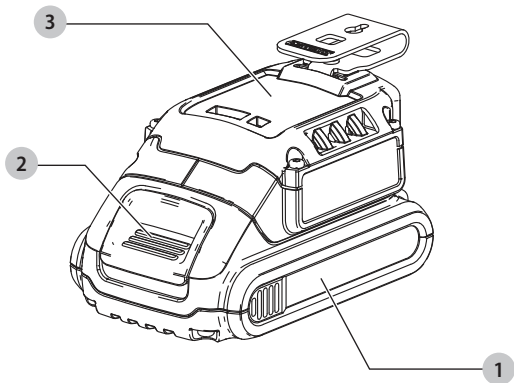

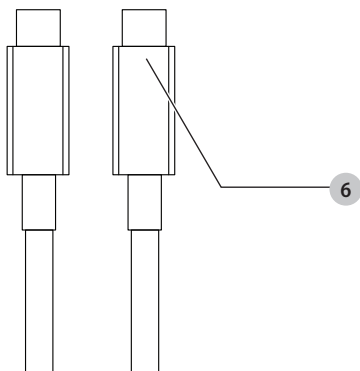
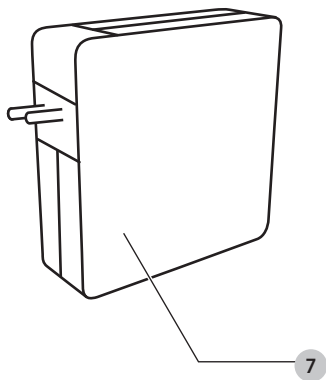

Slika / Crtež / Slika / Скица B

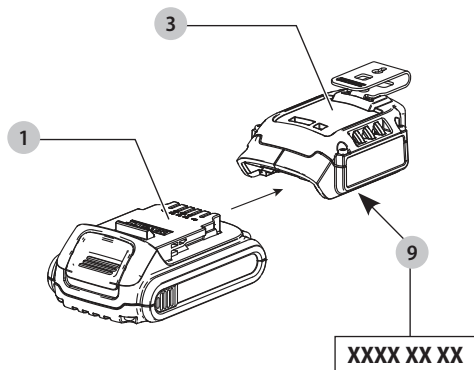

Slika / Crtež / Slika / Скица C

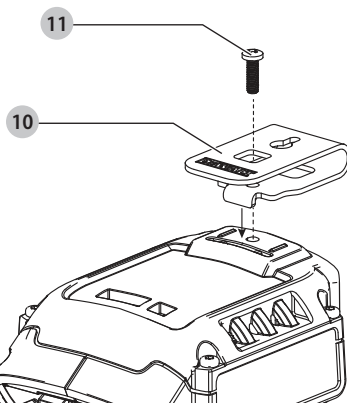

POLNILNIK USB

DCB094K

Čestitamo!

Izbrali ste orodje DEWALT. Na osnovi večletnih izkušenj, inovacij in temeljitega razvoja izdelkov je DEWALT eden najbolj zanesljivih partnerjev profesionalnim uporabnikom električnih orodij.

Tehnični podatki

		DCB094K
Vhodni podatki		
Baterija	V_{DC}	18
USB tip C	V_{DC}	5-15 V @3 A in 20 V @5 A
Izhod		
USB tip A	V_{DC}	5, 2,4 A
USB tip C	V_{DC}	5-15 V @3 A in 20 V @5 A
Pokrov predala za baterijo	V_{DC}	18, 6 A
Tip		1
USB priključek napajanja		Tip A, tip C
Vrsta baterije		Li-Ion
Napetost baterije		18
Teža	kg	0,11
Adapter napajalnika		
Napetost	V_{AC}	100–240
Vhodna frekvenca AC	Hz	50/60
Model		2AEL1005
Izhodna moč (najv.)	W	100
Izhod napetost, tok	V_{DC}, A	5V,3 A / 9 V, 3 A / 12 V,3 A, 15 V,3 A / 20 V,5 A
Povprečna aktivna učinkovitost	%	84,8
Učinkovitost ob nizki obremenitvi (10 %)	%	76,75
Poraba toka v stanju brez obremenitve	W	0,086

Baterije			Polnilniki/Časi polnjenja (minute)															
Kat. št.	V	Enostrižni tok	Ah	Teža (kg)	DCB094	DCB104	DCB107	DCB112	DCB113	DCB115	DCB116	DCB117	DCB118	DCB132	DCB119			
DCB546	18/54	6,0/2,0	1,08	1,08	76	60	270	170	140	90	80	40	60	90	X			
DCB547	18/54	9,0/3,0	1,46	1,46	111	75*	420	270	220	135*	110*	60	75*	135*	X			
DCB548	18/54	12,0/4,0	1,46	1,46	145	120	540	350	300	180	150	80	120	180	X			
DCB181	18	1,5	0,35	24	24	22	70	45	35	22	22	22	22	22	45			
DCB182	18	4,0	0,61	53	60/40**	185	120	100	60	60/45**	60/40**	60/40**	60/40**	60	120			
DCB183/B/G	18	2,0	0,40	31	30	90	60	60	50	30	30	30	30	30	60			
DCB184/B/G	18	5,0	0,62	65	75/50**	240	150	120	75	75/60**	75/50**	75/50**	75/50**	75	150			
DCB185	18	1,3	0,35	22	22	60	40	30	22	22	22	22	22	22	40			
DCB187	18	3,0	0,54	41	45	140	90	70	45	45	45	45	45	45	90			
DCB189	18	4,0	0,54	53	60	185	120	100	60	60	60	60	60	60	120			

*Datumsko koda 2018114758, ali poznejša

** Datumsko koda 201536, ali poznejša



OPOZORILO: Za zmanjšanje nevarnosti poškodb preberite navodila za uporabo.

Definicije: Napotki za varno uporabo orodja

Spodnje definicije opisujejo stopnjo resnosti vsakega opozorilnega znaka. Preberite navodila in bodite pozorni na te simbole.



NEVARNOST: Pomeni neposredno nevarno situacijo, ki, **povzroči smrt ali hude telesne poškodbe**, če je ne preprečite.



OPOZORILO: Pomeni potencialno nevarno situacijo, ki, **lahko povzroči smrt ali hude telesne poškodbe**, če je ne preprečite.



POZOR: Pomeni morebitno nevarno situacijo, ki, **lahko povzroči manjšo ali srednje težko telesno poškodbo**, če je ne preprečite.

OPOMBA: Pomeni situacijo, **ki ni povezana s telesno poškodbo**, vendar **lahko povzroči gmotno škodo**, če je ne preprečite.



Pomeni nevarnost električnega šoka.



Pomeni nevarnost požara.

DCB094K Varnostna opozorila za USB polnilnik DEWALT



OPOZORILO: Ta navodila vsebujejo pomembne napotke za varnost in uporabo tega USB polnilnika DCB094K DEWALT. Pred uporabo USB polnilnika DCB094K DEWALT preberite ta priročnik in vse oznake na USB polnilniku DCB094K DEWALT, baterijskem paketu, polnilniku in izdelkih, ki uporabljajo vir napajanja.

- Pred uporabo USB polnilnika DCB094K DEWALT preberite vsa navodila in opozorilne oznake na USB polnilniku DCB094K DEWALT, baterijskem paketu in izdelku, ki uporablja baterijski paket.
- Nevarnost električnega šoka. Pazite, da v notranjost USB polnilnika DCB094K DEWALT ne prodre tekočina. To lahko povzroči električni šok.
- Nevarnost opeklin. Za zmanjšanje tveganja poškodb uporabljajte samo litij-ionske pakete baterij DEWALT 18 V z USB polnilnikom DCB094K DEWALT. Ne poskušajte ga uporabljati z drugimi paketi baterij. Druge vrste akumulatorjev se lahko pregrejejo in počijo, kar lahko povzroči telesne poškodbe in materialno škodo.
- **USB polnilnik DCB094K DEWALT ni namenjen drugi uporabi, kot napajanje/polnjenje malih elektronskih naprav USB.** Vsaka drugačna uporaba lahko povzroči nevarnost požara, električnega šoka ali smrti zaradi električnega šoka.
- **Ne izpostavljajte USB polnilnika DCB094K DEWALT dežju ali snegu.**
- **Ko uporabljate USB polnilnik DCB094K DEWALT na prostem, vedno poiščite suho mesto.**

- **Nu uporabljajte USB polnilnika DCB094K DEWALT, ki je bil močno udarjen, vržen na tla ali kako drugače poškodovan.** Odnosite ga v popravilo v pooblaščen servis.
- **USB polnilnika DCB094K DEWALT ne razstavljajte, saj nima delov, ki bi jih lahko uporabnik popravil.**
- **USB polnilnika DEWALT ne uporabljajte s poškodovanim USB napajalnikom ali kablom.**
- **USB napajalnika ali kabla ne vstavljajte na silo v USB priključek USB polnilnika DEWALT.**

Polnilniki

Polnilnike DEWALT ni treba nastavljati in omogočajo kar najlažje upravljanje in uporabo.

Uporaba kableskega podaljška

Kableskega podaljška ne uporabljajte, razen če je to nujno potrebno. Uporabite podaljšek električnega kabla, ki ustreza vhodni napetosti polnilnika (glejte poglavje **Tehnični podatki**). Najmanjši premer kabla mora biti 1 mm²; maksimalna dolžina kabla je 30 m.

Če uporabljate kolut, vedno do konca odvijte kabl.

Pomembna navodila za varnost pri uporabi vseh polnilnikov akumulatorjev

SHRANITE TA NAVODILA: Ta navodila vsebujejo pomembne napotke za varnost in uporabo združljivih baterijskih polnilnikov (glejte poglavje **Tehnični podatki**).

- *Pred uporabo polnilnika preberite vsa navodila in opozorilne oznake na polnilniku, akumulatorju in na izdelku, ki uporablja akumulator.*



OPOZORILO: Nevarnost električnega šoka. Pazite, da v notranjost polnilnika ne prodre tekočina. To lahko povzroči električni šok.



OPOZORILO: Priporočamo, da uporabite napravo na diferenčni tok s tokovno zaščito do 30 mA.



POZOR: Nevarnost opeklin. Za zmanjšanje nevarnosti opeklin polnite samo polnilne baterije DEWALT. Drugi akumulatorji lahko eksplodirajo in povzročijo telesne poškodbe in gmotno škodo.



POZOR: Otroke nadzorujte in pazite, da se ne igrajo z orodjem.

OPOMBA: Ko je polnilnik priklopljen na električno omrežje, lahko pod določenimi pogoji tuj material, ki zaide v polnilnik, povzroči kratek stik med izpostavljenimi kontakti znotraj polnilnika. Tuj material iz prevodnih snovi, med katere med drugim spada tudi kamena volna, aluminijasta folija ali nabrani kovinski delci morate odstraniti iz bližine prezračevalnih odprtín. Če v polnilniku ni akumulatorja, vedno



SLOVENŠČINA

izklopite polnilnik iz električnega omrežja. Izklopite polnilnik pred nameranim čiščenjem.

- **NE poskušajte polniti paketa baterij v polnilniku, ki ni združljiv s polnilnikom DEWALT.** Polnilnik in akumulator sta posebej izdelana in namenjena, da ju uporabljate skupaj.
- **Predvidena uporaba DCB094K DEWALT je polnjenje polnilnih baterij DEWALT in polnjenju ali napajanju naprav z USB priključkom.** Vsaka drugačna uporaba lahko povzroči nevarnost požara, električnega šoka ali smrti zaradi električnega šoka.
- **Ne izpostavljajte polnilnika dežju ali snegu.**
- **Ko odklopite polnilnik, ga primate za vtikač in ne za kabel.** Tako zmanjšate nevarnost poškodbe električnega vtiča in kabla.
- **Kabel mora biti postavljen tako, da ne stopate nanj, se ne spotikate obenj ali ga kako drugače izpostavite poškodbam in udarcem.**
- **Ne uporabljajte kableskega podaljška, razen če je to nujno potrebno.** Uporaba neustreznega kableskega podaljška lahko povzroči nevarnost požara, električnega šoka ali smrti zaradi električnega šoka.
- **Na polnilnik ne postavljajte predmetov oz. polnilnika ne postavljajte na mehko podlago, ki bi lahko zakrila prezračevalne odprtine in povzročila prekomerno segrevanje notranjosti polnilnika.** Polnilnika ne postavljajte v bližino izvora toplote. Prezračevanje polnilnika poteka skozi odprtine na vrhu in na dnu ohišja.
- **Polnilnika s poškodovanim kablom ali vtikačem ne uporabljajte**—poškodovani del takoj zamenjajte.
- **Ne uporabljajte polnilnika, če je bil podvržen močnemu udarcu, če je padel na tla ali je bil kako drugače poškodovan.** Odnosite ga v popravilo v pooblaščen servis.
- **Polnilnika ne razstavljajte; če je potrebno popravilo, ga odnesite v pooblaščen servis.** Vsako nepravilno sestavljanje lahko povzroči nevarnost požara, električnega udara ali smrti zaradi električnega udara.
- Če je poškodovan kabel napajalnika, ga mora proizvajalec, njegov serviser ali ustrezna pooblaščen oseba nemudoma zamenjati in tako preprečiti morebitno nevarnost.
- **Odklopite polnilnik iz vira napajanja pred začetkom čiščenja.** Tako zmanjšate nevarnost električnega šoka. Z odstranitvijo akumulatorja ne zmanjšate te nevarnosti.

Polnjenje baterije (sl. A)

POMNITE: Za zagotovitev optimalnega delovanja in življenjske dobe litij-ionskih baterij jih pred prvo uporabo napolnite do konca.

1. Napajalnik  priključite v ustrezno vtičnico. Za najhitrejšo polnjenje uporabite priloženi napajalnik DEWALT.



OPOMBA: Če uporabljate napajalnike z nižjo močjo, lahko pride do počasnejšega utripanja pri polnjenju.

2. Pritrpite USB polnilnik **3** na paket baterij **1** in se prepričajte, ali je popolnoma vstavljen.

POMNITE: Ko je USB polnilnik vstavljen, bo uporabnik za dve sekundi opazil rdeči LED, ki kaže zaporedje vklopa.

3. Povežite vrata USB napajalnika **7** z vrati USB polnilnika **3** tipa C s priloženim USB kablom **6** (za najhitrejšo hitrost polnjenja) ali kablom, ki ga zagotovi uporabnik.
4. Utripajoči indikator 1. stopnje polnjenja predstavlja postopek polnjenja, pri katerem se napolni približno 80 % zmogljivosti baterije. Utripajoči indikator 2. stopnje polnjenja predstavlja ostanek, ali dolžino postopka, da bo baterija napolnjena do konca.
5. Zaključek polnjenja je označen z neprekinjenim svetljenjem obeh LED indikatorjev. Akumulator je popolnoma napolnjen in ga lahko v tem trenutku odstranite in uporabite ali pa ga pustite v USB polnilniku DEWALT.













USB polnilnik DEWALT ne bo polnil pokvarjenega paketa baterij. Če se polnilec noče prižgati, lahko to pomeni težavo s polnilnikom ali pokvarjenim paketom baterij.

POMNITE: Če polnilnik ne sveti, ga skupaj s paketom baterij, dostavite k pooblaščenemu serviserju.

Delovanje polnilnika

Stanje napoljenosti paketa akumulatorjev lahko preverite s pomočjo spodaj opisanih indikatorjev napoljenosti akumulatorjev.

Signalne lučke

	1. stopnja Polnjenje		
	2. stopnja Polnjenje		
	Popolnoma napolnjena		
	Zakasnitev zaradi vroče/ mrzle *		

*Rdeča lučka utripa, rumena lučka med postopkom ogrevanja/hlajenja baterije neprekinjeno sveti. Ko akumulator doseže ustrezno temperaturo, rumena lučka ugasne, polnilnik pa nadaljuje s polnjenjem.

Združljivi baterijski polnilnik(-i) ne polni pokvarjenega paketa baterij. Polnilnik bo zaznal pokvarjeni akumulator in ne bo zasvetil.

POMNITE: Težava je lahko tudi v samem polnilniku.



SLOVENŠČINA

V primeru, da polnilnik nakazuje na težavo, ga skupaj s paketom baterij odnesite na pooblaščen servisni center za testiranje.

Zakasnitev zaradi vročega/mrzlega paketa

Ko polnilnik zazna baterijski sklop, ki je prevroč ali prehladen, samodejno vklopi funkcijo zakasnitve zaradi vročega/hladnega sklopa ter odloži polnjenje, dokler baterijski sklop ne doseže primerne temperature. Polnilnik zatem samodejno preklopi nazaj v način polnjenja. Ta funkcija zagotavlja maksimalno življenjsko dobo akumulatorja.

Med zakasnitvijo vročega/hladnega paketa bo rdeči LED utripal, rumeni LED pa bo svetil neprekinjeno. Ko akumulator doseže ustrezno temperaturo, rumena lučka ugasne, polnilnik pa nadaljuje s polnjenjem.

Hladni paket baterij se bo polnil s polovično hitrostjo polnjenja toplega akumulatorja.

Nikoli ne uporabljajte USB polnilnika, če so prezračevalne reže blokirane. V notranjost USB polnilnika ne smete vnesti tujkov.

Sistem elektronske zaščite

Litij-ionska orodja XR imajo vgrajen sistem elektronske zaščite, ki ščiti baterije proti preobremenitvi, pregretjem ali pretirano izpraznitvijo.

Orodje se samodejno izključi, če se aktivira elektronski zaščitni sistem. V takem primeru vložite litij-ionsko baterijo v polnilnik in počakajte, da se popolnoma napolni.

Napotki za čiščenje polnilnika



OPOZORILO: Nevarnost električnega šoka. Pred čiščenjem odklopite napajalnik iz vira napajanja z izmeničnim tokom. Umazanijo in mast lahko odstranite z zunanosti ohišja polnilnika s krpo ali mehko nekovinsko ščetko. Ne uporabljajte vode ali čistilnih sredstev. Pazite, da voda ne prodre v notranjost orodja; nikoli ne potopite nobenega dela orodja v tekočino.

Paketi baterij

Pomembni napotki za varnost pri uporabi vseh vrst paketov baterij

Pri naročanju nadomestnega paketa baterij obvezno navedite kataloško številko in napetost akumulatorja.

Paket baterij, ki ga vzamete iz embalaže, ni popolnoma napolnjen. Pred uporabo paketa baterij in polnilnika preberite spodnje napotke za varno uporabo. Nato upoštevajte navedene napotke za polnjenje.

PREBERITE CELOTNA NAVODILA

- **Ne polnite ali uporabljajte baterij v eksplozivnih okoljih, na primer na krajih z vnetljivimi tekočinami, plini ali prahom.** Ko paket baterij vložite ali odstranite iz polnilnika, se lahko pri tem vnamejo prah ali hlapi.



- **Nikoli s silo ne potiskajte paketa baterij v polnilnik. Na noben način ne spreminjajte baterije zato, da bi jo lahko uporabili z nezdružljivim polnilnikom, ker lahko baterija počni in povzroči hude telesne poškodbe.**
- Pakete baterij polnite samo s polnilniki DEWALT.
- **NIKOLI** je ne polijte ali potopite v vodo ali druge tekočine.
- **Ne shranite ali uporabite orodja in akumulatorjev na krajih, kjer lahko temperatura pade pod 4 °C (39,2 °F) (na primer zunanje lope s kovinskimi stenami pozimi), ali preseže 40 °C (104 °F) (na primer zunanje lope s kovinskimi stenami poleti).**
- **Akumulatorja ne zažgite, četudi je močno poškodovan ali popolnoma izpraznjen.** Baterija lahko eksplodira in povzroči požar. Pri gorenju litij-ionske baterije nastajajo strupeni plini in škodljivi hlapi.
- **Če vsebina akumulatorja pride v stik s kožo, prizadeto območje nemudoma sperite z blagim milom in vodo.** Če tekočina iz baterije pride v oči, spirajte odprto oko z vodo 15 minut oz. dokler draženje ne poneha. Če je potrebna zdravniška pomoč, je v pomoč podatek, da je elektrolit baterije sestavljen iz tekočih organskih ogljikov in litijevih soli.
- **Vsebina odprtih akumulatorskih celic lahko povzroči motnje dihanja.** Zagotovite svež zrak. Če simptomi vztrajajo, poiščite zdravniško pomoč.



OPOZORILO: Nevarnost opeklin. Tekočina v akumulatorju se lahko vname, če je izpostavljena iskram ali ognju.



OPOZORILO: Nikoli ne skušajte brez razloga odpreti akumulatorja. Če je ohišje akumulatorja počeno ali poškodovano, akumulatorja ne vložite v polnilnik. Akumulatorja ne zdrobite, vrzite na tla, ali ga kako drugače poškodujte. Ne uporabljajte baterije ali polnilnika, ki sta bila izpostavljena močnemu udarcu, ki sta padla na tla, bila povožena ali na kakšen drug način poškodovana (npr. prebodena z žebljem, udarjena s klavdom itd.). To lahko povzroči električni šok ali smrt zaradi električnega šoka. Poškodovane akumulatorje vrnite v servis za postopek recikliranja.



OPOZORILO: Nevarnost požara. Pri shranjevanju ali nošenju akumulatorja pazite, da se kovinski predmeti ne dotaknejo njegovih stikov. Na primer, ne imejte akumulatorja v predpasniku, žepu, škatlji za orodje, škatlji z drugimi predmeti in izdelki, predalih itd. z raztresenimi žebli, vijaki, ključi itd.



POZOR: Če orodja ne uporabljate, ga položite na bok na stabilno podlago, kjer ne bo nevarnosti, da bi orodje padlo ali se prevrnilo. Nekatera orodja z velikimi akumulatorji stojijo pokončno na akumulatorju, vendar se z lahkoto prevrnejo.

Prevoz



OPOZORILO: Nevarnost požara. Prevoz akumulatorja lahko povzroči požar, če priključki akumulatorja pridejo v stik s prevodnimi materiali. Pri transportiranju baterij se prepričajte, ali so terminali baterije zaščiteni in dobro izolirani pred materiali, ki bi lahko povzročili kratak stik. **POMNITE:** Litijevih- ionskih baterij ni dovoljeno shraniti v prtljago, ki se preverja.

Baterije DEWALT izpolnjujejo vse veljavne standarde za transport, kot je predpisano z industrijskimi in pravnimi standardi, vključno s Priporočili Združenih narodov za prevoz nevarnega blaga; predpisi Mednarodnega združenja letalskih prevoznikov (IATA) o nevarnih snoveh, Mednarodnim kodeksom za prevoz nevarnih snovi po morju (Kodeks IMDG) in Evropskim sporazumom o mednarodnem cestnem prevozu nevarnega blaga (ADR). Litijeve- ionske celice in akumulatorji so bili testirani s testno metodo skladno s poglavjem 38.3 Priporočil Združenih narodov o prevozu nevarnega blaga: Priročnik testov in meril.

V večini primerov bo transport paketov baterij DEWALT izvzet iz določil opredelitive nevarne snovi razreda 9. Na splošno je treba transportirati kot pošiljke le pošiljke z litij- ionskimi baterijami s količino energije, večje od 100 vatnih ur (Wh), ki v celoti veljajo kot razred 9. Vse litij-ionske baterije imajo označeno moč baterije v vatnih urah na ohišju. Zaradi zahtevnosti predpisov, DEWALT ne priporoča transporta litij- ionskih baterij po zraku ne glede na navedene vatne ure. Pošiljke orodij z baterijami (kombinirani kompleti) se lahko transportirajo po zraku le, če navedba vatnih ur na akumulatorju ne presega 100 Wh.

Ne glede na to, ali se pošiljka šteje kot izvzeta iz določil ali v celoti regulirana, je odgovornost pošiljatelja, da se posvetuje za najnovejše predpise glede pakiranja, označevanja / oznak in glede zahtev dokumentacije.

Informacija, zapisana v tem poglavju navodil, je napisana v dobri veri in v prepričanju, da je točna v času izdaje tega dokumenta. Vendar za to ne nudimo nobene garancije niti izražene niti implicitne. Kupec je odgovoren, da zagotovi, da so vsa njegova dejanja v skladu z veljavnimi predpisi.

Transport baterij FLEXVOLT™

Baterije DEWALT FLEXVOLT™ imajo dva načina: **Uporaba in transport.**

Način Uporaba: če je baterija FLEXVOLT™ samostojna, ali pa je v izdelkih DEWALT 18 V, bo delovala kot baterija 18 V; če je baterija FLEXVOLT™ v 54 V ali 108 V izdelku (dve 54 V bateriji), bo delovala kot 54 V baterija.

Način Transport: Če je na akumulator FLEXVOLT™ nameščen pokrovček, je akumulator v načinu Transport. Med transportom mora biti pokrov nameščen.

Med transportnim načinom so linije celic odklopljene, v paketu baterij pa se to odraža, da imajo 3 baterije nižjo količino vatnih ur (Wh) v primerjavi z 1 baterijo z višjo količino vatnih ur. Ta povečana količina 3 baterij z nižjo

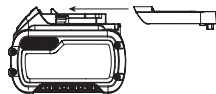

količino vatnih ur se lahko izogne določenim pravilom transporta, ki se nanašajo na baterije z višjo količino vatnih ur.

Na primer, transportna količina Wh označuje 3×36 Wh, to pa pomeni 3 baterije, ki imajo vsaka 36 vatnih ur. Oznaka Use Wh (uporabne vatne ure) označuje 108 vatnih ur (se nanaša na 1 baterijo).

Primer oznak za uporabo in transport na nalepkah



Priporočila za shranjevanje

1. Najprimernejši prostor za shranjevanje akumulatorjev je prostor, ki je hladen in suh in zavarovan pred neposredno sončno svetlobo ter prekomerno toploto ali mrazom. Za zagotovitev optimalne učinkovitosti in življenjske dobe akumulatorja ga hranite pri sobni temperaturi, če ga ne uporabljate.
2. Pri dolgotrajnem shranjevanju je za baterijo najbolje, da jo v celoti napolnjeno shranite v hladnem in suhem prostoru, odstranjeno iz polnilnika.

POMNITE: Shranjevanje popolnoma izpraznjene akumulatorjev ni priporočljivo. Pred ponovno uporabo jo bo treba ponovno napolniti.

Oznake na polnilniku in akumulatorju

Poleg slikovnih oznak, uporabljenih v teh navodilih, so na polnilniku in na akumulatorju tudi naslednje oznake:



Pred uporabo natančno preberite navodila za uporabo.



Za potrebni čas polnjenja glej razdelek **Tehnični podatki**.



Ne dotikajte se akumulatorjev s prevodnimi predmeti.



Ne polnite poškodovanih akumulatorjev.



Ne izpostavljajte vodi.



Poškodovan kabel takoj zamenjajte z novim



Polnite le med 4 °C in 40 °C.



SLOVENŠČINA



Samo za uporabo v zaprtih prostorih.



Z odpadnimi akumulatorji ravnajte v skladu s predpisi za varovanje okolja.



Pakete baterij DEWALT polnite samo s predpisanimi polnilniki DEWALT. Polnjenje drugih paketov baterij in ne predpisanih DEWALT s polnilnikom DEWALT lahko povzroči, da se razpočijo ali povzročijo druga nevarna stanja.



Ne sežgite akumulatorja.



UPORABA (brez transportnega pokrova). Primer: količina Wh označuje 108 Wh (1 baterija s 108 Wh).



TRANSPORT (z vgrajenim transportnim pokrovom). Primer: Količina Wh označuje 3 x 36 Wh (3 akumulatorji s 36 Wh).

Vrste baterij

DCB094K uporablja za delovanje litijev- ionski paket akumulatorjev 18 V.

Uporabljate lahko naslednje vrste paketov akumulatorjev: DCB181, DCB182, DCB183, DCB183B, DCB184, DCB184B, DCB185, DCB187, DCB189, DCB546, DCB547, DCB548. Več podrobnosti poiščite v poglavju **Tehnični podatki**.

Vsebina kompleta

Komplet vsebuje:

- 1 USB polnilnik DEWALT
- 1 USB napajalni kabel
- 1 adapter napajalnika
- 1 navodila za uporabo

POMNITE: N-modelom paketi akumulatorjev, polnilniki in kovčki niso priloženi. Paket akumulatorjev in polnilniki niso priloženi modelom z oznako NT. Modeli B vsebujejo pakete akumulatorjev Bluetooth®.

POMNITE: Beseda Bluetooth® in logotipi so registrirane blagovne znamke podjetja Bluetooth® SIG, Inc., podjetje DEWALT pa te blagovne znamke uporablja na podlagi licence. Ostale blagovne znamke in trgovska imena so blagovne znamke njihovih lastnikov.

- *Prepričajte se, ali se orodje, sestavni deli in pribor niso poškodovali med prevozom.*
- *Vzemite si čas in skrbno preberite in razumite navodila za uporabo pred začetkom dela.*



Oznake na orodju

Na orodju so nameščene naslednje slikovne oznake:



Pred uporabo natančno preberite navodila za uporabo.

Lokacija datumske kode (sl. B)

Datumska koda **9**, ki vsebuje podatek o letu izdelave, je odtisnjena na ohišju.

Primer:

2021 XX XX

Leto in teden izdelave

Opis (sl. A)



OPOZORILO: Nikoli ne spreminjajte USB polnilnika DCB094K ali njegovih sestavnih delov. Lahko povzročite škodo ali telesne poškodbe

- 1 Paket akumulatorjev
- 2 Gumb za sprostitev akumulatorja
- 3 USB polnilnik DEWALT
- 4 USB priključek tip A
- 5 USB priključek tip C
- 6 USB napajalni kabel
- 7 Adapter napajalnika
- 8 Merilnik napolnjenosti akumulatorja

Predvidena uporaba

USB polnilnik DCB094K DEWALT ima USB polnilni priključek tipa A in USB polnilni priključek tipa C ter je zasnovan za polnjenje ali napajanje naprav, združljivih z USB tipa C, z uporabo paketov baterij DEWALT 18 V XR. Združljivost polnilnikov in paketov baterij preverite v tabeli v teh navodilih.

NE UPORABLJAJTE orodja v vlažnih pogojih ali v prisotnosti vnetljivih tekočin in plinov.

USB polnilnik je le za profesionalno uporabo.

OTROKOM NE DOVOLITE stika z orodjem. Neizkušeni uporabniki naj orodje uporabljajo s pomočjo nadzornika.

- **Majhni otroci in osebe s posebnimi potrebami.** Naprave ne smejo uporabljati otroci ali neizkušene osebe brez primerne nadzora.
- Izdelka ne smejo uporabljati osebe (vključno z otroki) z zmanjšanimi fizičnimi, čutnimi ali umskimi sposobnostmi in osebe s pomanjkanjem izkušenj, znanja ali spretnosti, če



jih ne nadzoruje oseba, ki je odgovorna za njihovo varnost. Otroci ne smejo biti nikoli brez nadzorstva sami z orodjem.

DELOVANJE

Navodila za uporabo



OPOZORILO: Vedno upoštevajte varnostna navodila in ustrezne predpise.



OPOZORILO: Za zmanjšanje tveganja hudih poškodb, izklopite orodje in odklopite paket baterij pred nastavljanjem oz. demontažo/namestitvijo priključkov ali opreme. Nehoteni zagon lahko povzroči telesne poškodbe.

Vstavljanje in odstranitev paketa baterij (sl. B)

POMNITE: Za najboljše delovne rezultate se pred začetkom dela prepričajte, ali je paket baterij popolnoma napolnjen.

POMEMBNO: Da bi se izognili izčrpanju napoljenosti akumulatorja, odstranite akumulator iz USB polnilnika DEWALT, ko ga ne uporabljate.

Zaščita proti prekomernemu praznjenju

Zaščita proti prekomernemu praznjenju popolnoma izklopi polnilnik USB in od uporabnika zahteva, da za vsaj 5 sekund odstrani paket baterij in ga ponovno vstavi v USB polnilnik DEWALT, da ga lahko ponovno uporabi. Uporabnik se mora prepričati, ali ob vstavitvi vidi vzorec utripanja ob vklopu, da zagotovi pravilno delovanje.

Namestitev paketa baterij

Paket baterij **1** potisnite v USB polnilnik DEWALT **3**, dokler ni trdno nameščen.



OPOZORILO: Nevarnost požara. Pri shranjevanju ali nošenju paketov baterij pazite, da se kovinski predmeti ne dotaknejo njegovih stikov.

Odstranitev paketa baterij

Pritisnite gumb za sprostitve baterij **2** in izvlecite USB polnilnik z baterije.

USB priključek napajanja (sl. A)

USB polnilnik DEWALT **3** ima USB priključek tipa A **4** in dvosmernim USB priključke tipa C **5**.

Priključek tipa C podpira: Vir – napajanje z elektriko 3.0, Qualcomm[™] QC3.0/2.0, Samsung[™] AFC, BC 1.2, le tip C

- odvajanje – BC 1.2, Apple[™] polnjenje, PD 3.0, le tip C

- USB tipa C lahko odvede ali oddaja do 100 W

Priključek tipa A podpira: BC 1.2 in Apple FastCharge ter Samsung[™] FastCharge (AFC).

Le izhod. USB priključek tipa A ima zmoglost 12 W.



POMNITE: Ne priključite naprav, ki presegajo izhodne vrednosti, navedene na oznaki vira napajanja. To bo skrajšalo življenjsko dobo USB polnilnika.

Baterije DEWALT se bodo polnile prek vhoda USB tipa C iz večine USB napajalnikov. Nekateri napajalniki lahko zahtevajo drugačen kabel, ki ni priložen temu kompletu, in se lahko polnijo počasneje.

Polnjenje naprave

Vtič USB vtaknite v USB priključek tipa A **4** ali dvosmerni USB priključek tipa C **5**, da napajate ali polnite svoje naprave.

POMNITE: Med napajanjem ali polnjenjem uporabniških naprav ni indikatorja LED. Svetlobne diode bodo svetile le med polnjenjem baterij DEWALT.

OPOMBA: USB priključek se bo izklopil, rumena LED dioda pa bo utripala, če je temperatura baterijskega paketa zunaj sprejemljivega območja.

***Qualcomm je blagovna znamka družbe Qualcomm Incorporated, registrirana v Združenih državah Amerike in drugih državah.

****Apple je blagovna znamka družbe Apple Inc.

Sponka za pas (sl. C)



OPOZORILO: Za zmanjšanje nevarnosti hudih telesnih poškodb mora biti vijak, ki pritrjuje priponko za pas, trdno privit.

POMEMBNO: Ko pritrjujete ali menjavate kavelj za pas **10** na USB polnilnik DEWALT, uporabljate le priloženi vijak **11**. Zagotovite, da bo vijak trdno privit.

Če kavlja ne želite uporabljati, ga lahko odstranite z USB polnilnika DEWALT.

Kavelj lahko odstranite tako, da odstranite vijak **11**, ki drži kavelj na mestu.

VZDRŽEVANJE

USB polnilnik je namenjen dolgotrajnemu delovanju z minimalnim vzdrževanjem. Dolgoročno zadovoljivo delovanje je odvisno od pravilne nege in rednega čiščenja naprave.



OPOZORILO: Da bi zmanjšali nevarnost resnih telesnih poškodb, odklopite paket baterij pred kakršnimikoli nastavitvami ali odstranjevanjem/nastavljanjem nastavkov ali dodatne opreme. Nehoteni zagon lahko povzroči telesne poškodbe.

Polnilnika in paketa akumulatorjev ni mogoče servisirati.



Mazanje

USB polnilnika ni treba dodatno mazati.



Čiščenje



OPOZORILO: Odstranite umazanijo in prah iz glavnega ohišja z izpihovanjem s suhim zrakom, ko opazite, da se prah nabere v in okoli odprtih za zračenje. Med opravljanjem tega postopka nosite ustrezno zaščito za oči in masko za obraz.



OPOZORILO: Za čiščenje nekovinskih delov orodja nikoli ne uporabljajte topil ali drugih močnih kemikalij. Take kemikalije lahko oslabijo materiale, iz katerih so izdelani ti deli. Uporabite samo krpo, navlaženo z vodo oz. milnico. Pazite, da voda ne vre v notranjost USB polnilnika; nikoli ne potopite nobenega dela polnilnika v tekočino.

Izbirna oprema



OPOZORILO: Ker dodatna oprema, razen tiste, ki jo ponuja DEWALT, ni bila preizkušena s tem izdelkom, je lahko uporaba takšne dodatne opreme s tem USB polnilnikom nevarna. Da bi zmanjšali nevarnost poškodb uporabljajte s tem izdelkom le opremo, ki jo je priporočil DEWALT.

Če potrebujete več informacij glede ustreznosti dodatne opreme, se obrnite na svojega prodajalca.

Varovanje okolja



Ločeno zbirajte odpadke. Izdelkov in baterij, ki so označeni s tem simbolom, ne odstranjujte skupaj z drugimi gospodinjstvi odpadki.

Izdelki in baterije vsebujejo materiale, ki jih je mogoče znova uporabiti ali reciklirati, kar zmanjšuje potrebo po surovinah. Električne izdelke in baterije reciklirajte v skladu s krajevnimi predpisi. Za več podrobnosti obiščite spletno stran www.2helpU.com.

Polnilni akumulator

Ta akumulator z dolgo življenjsko dobo morate napolniti, ko ne zmore več zagotavljati dovolj energije za dela, ki jih je orodje prej opravljalo z lahkoto. Ob koncu njene tehnične življenjske dobe ravnajte z njo v skladu s predpisi za varovanje okolja:

- Akumulator izpraznite do konca, nato jo odstranite iz orodja.
- Litij-ionske celice je mogoče reciklirati. Odnosite jih k svojemu prodajalcu ali na lokalno reciklažno postajo. Zbrane akumulatorje bodo reciklirane oz. uničene v skladu s predpisi.

USB PUNJAČ

DCB094K

Čestitamo!

Odabrali ste alat tvrtke DEWALT. Godine iskustva i neprekidnih poboljšanja čine DEWALT jednim od najpouzdanijih partnera za korisnike profesionalnih električnih alata.

Tehnički podaci

DCB094K		
Ulaz		
Baterija	V DC	18
USB tip C	V DC	5-15 V @3 A i 20 V @5 A
Izlaz		
USB tip A	V DC	5, 2,4 A
USB tip C	V DC	5-15 V @3 A i 20 V @5 A
Priključak za bateriju	V DC	18, 6A
Tip		1
USB priključak za punjenje		Tip A, tip C
Vrsta baterije		Litij-ionska
Napon baterije		18
Težina	kg	0,11
Strujni adapter		
Napon	V AC	100-240
Frekvencija ulaza za struju	Hz	50/60
Model		2AEL1005
Izlazna struja (maks.)	W	100
Izlazni napon, struja	V DC, A	5 V, 3 A / 9 V, 3 A / 12 V, 3 A, 15 V, 3 A / 20 V, 5 A
Prosječna aktivna učinkovitost	%	84,8
Učinkovitost na niskom opterećenju (10 %)	%	76,75
Utrošak snage bez opterećenja	W	0,086

HRVATSKI

Baterije			Punjači/vrijeme punjenja (minute)													
Kat. br.	V _{DC}	Ah	Težina (kg)	DCB094	DCB104	DCB107	DCB112	DCB113	DCB115	DCB116	DCB117	DCB118	DCB132	DCB119		
DCB546	18/54	6,0/2,0	1,08	76	60	270	170	140	90	80	40	60	90	X		
DCB547	18/54	9,0/3,0	1,46	111	75*	420	270	220	135*	110*	60	75*	135*	X		
DCB548	18/54	12,0/4,0	1,46	145	120	540	350	300	180	150	80	120	180	X		
DCB181	18	1,5	0,35	24	22	70	45	35	22	22	22	22	22	45		
DCB182	18	4,0	0,61	53	60/40**	185	120	100	60	60/45**	60/40**	60/40**	60	120		
DCB183/B/G	18	2,0	0,40	31	30	90	60	50	30	30	30	30	30	60		
DCB184/B/G	18	5,0	0,62	65	75/50**	240	150	120	75	75/60**	75/50**	75/50**	75	150		
DCB185	18	1,3	0,35	22	22	60	40	30	22	22	22	22	22	40		
DCB187	18	3,0	0,54	41	45	140	90	70	45	45	45	45	45	90		
DCB189	18	4,0	0,54	53	60	185	120	100	60	60	60	60	60	120		

*Datumaska oznaka 201811475B ili novija

**Datumaska oznaka 201536 ili novija



UPOZORENJE: Pročitajte priručnik s uputama kako biste smanjili rizik od ozljeda.

Definicije: Sigurnosne smjernice

Definicije navedene u nastavku opisuju razinu ozbiljnosti svih upozorenja. Pročitajte priručnik i obratite pažnju na ove simbole.



OPASNOST: Označava neposrednu rizičnu okolnost koja će, ako se ne izbjegne, rezultirati smrću ili ozbiljnim ozljedama.



UPOZORENJE: Označava potencijalno rizičnu okolnost koja, ako se ne izbjegne, može rezultirati ozbiljnim ozljedama ili smrću.



OPREZ: Označava potencijalno rizičnu okolnost koja, ako se ne izbjegne, može rezultirati manjim ili srednje teškim ozljedama.

NAPOMENA: Naznačuje praksu koja nije vezana uz tjelesne ozljede i koja, ako se ne izbjegne, može rezultirati materijalnom štetom.



Naznačuje rizik od strujnog udara.



Označava rizik od požara.

DCB094K Sigurnosna upozorenja za DeWALT USB punjač



UPOZORENJE: Ovaj priručnik sadrži važne sigurnosne i radne upute za ovaj DCB094K DeWALT USB punjač. Prije uporabe DCB094K DeWALT USB punjača pročitajte ovaj priručnik i sve pločice na DCB094K DeWALT USB punjaču, bateriji, punjaču i proizvod(ima) koji upotrebljavaju izvor struje.

- Prije uporabe DCB094K DeWALT USB punjača pročitajte sve upute i oznake o oprezi na DCB094K DeWALT USB punjaču, bateriji i proizvodu koji upotrebljavaju bateriju.
- Opasnost od strujnog udara. Ne dopustite da u DCB094K DeWALT USB punjač dospije bilo kakva tekućina. Može doći do strujnog udara.
- Rizik od opekline. Da biste smanjili opasnost od ozljede, upotrebljavajte samo DeWALT litij-ionske baterije od 18 V s DCB094K DeWALT USB punjačem. Ne pokušavajte ga upotrebljavati na drugom baterijama. Ostale vrste baterija mogu se pregrijati i prsnuti te uzrokovati tjelesne ozljede i materijalnu štetu.
- **Ovaj DCB094K DeWALT USB punjač nije namijenjen drugoj uporabi osim napajanju/punjenju male USB elektronike.** Bilo kakva druga upotreba može rezultirati požarom ili strujnim udarom.
- **Ne izlažite DCB094K DeWALT USB punjač snijegu ili kiši.**
- **Kada upotrebljavate DCB094K DeWALT USB punjač na otvorenom, uvijek osigurajte suho mjesto.**



HRVATSKI

- **Ne upotrebljavajte DCB094K DEWALT USB punjač ako je primio snažan udarac, ako je ispušten na tlo ili ako je oštećen na bilo koji način.** Predajte ga u ovlaštenu servis.
- **Ne rastavljajte DCB094K DEWALT USB punjač, on nema dijelove koje korisnik može servisirati.**
- **Ne upotrebljavajte DEWALT USB punjač s oštećenim strujnim adapterom ili USB kabelom.**
- **Ne gurajte na silu strujni adapter ili USB kabel u USB priključak DEWALT USB punjača.**

Punjači

Punjači tvrtke DEWALT ne zahtijevaju prilagođavanje i projektirani su za što jednostavniju upotrebu.

Upotreba produžnog kabela

Produžni kabel upotrijebite samo ako je to neizbježno. Upotrijebite odobren produžni kabel koji je pogodan za ulaznu snagu vašeg punjača (pogledajte **Tehničke podatke**). Najmanja debljina vodiča je 1 mm², a maksimalna duljina je 30 m.

U slučaju upotrebe kabela na kolutu, kabel uvijek potpuno odmotajte.

Važne sigurnosne upute za sve punjače baterija

SACUVAJTE OVE UPUTE: Ovaj priručnik sadrži važne upute o sigurnosti i upotrebi kompatibilnih punjača (pogledajte **Tehničke podatke**).

- *Prije upotrebe punjača pročitajte sve upute i oznake upozorenja na punjaču, bateriji i proizvodu koji koristi bateriju.*



UPOZORENJE: *Opasnost od strujnog udara. Ne dopustite da u punjač dospije bilo kakva tekućina. Može doći do strujnog udara.*



UPOZORENJE: *Preporučujemo uporabu sklopke na diferencijalnu struju od 30 mA ili manje.*



OPREZ: *Rizik od opekline. Da biste smanjili rizik od ozljede, punite samo DEWALT punjive baterije. Ostale vrste baterija mogu prsnuti te uzrokovati tjelesne ozljede i materijalnu štetu.*



OPREZ: *Djeca trebaju biti pod nadzorom kako se ne bi igrala uređajem.*

NAPOMENA: *U određenim uvjetima strani predmeti mogu uzrokovati kratki spoj izloženih kontakata u punjaču dok je punjač priključen u električno napajanje. Električno vodljivi strani predmeti kao što su, između ostalih, čelična vuna, aluminijska folija ili bilo kakve nakupine metalnih čestica, moraju se držati podalje od otvora punjača. Punjač uvijek isključite iz električnog napajanja ako baterija nije postavljena. Punjač prije čišćenja isključite iz napajanja.*



- **NE pokušavajte puniti bateriju punjačima koji nisu DEWALT® punjači.** DEWALT punjači i baterije predviđeni su samo za određeni tip baterije.
- **Namjene DEWALT DCB094K su punjenje DEWALT punjivih baterija i punjenje ili napajanje strujom električnih USB uređaja.** Bilo kakva druga upotreba može rezultirati požarom ili strujnim udarom.
- **Punjač ne izlažite snijegu ni kiši.**
- **Dok punjač izvlačite iz utičnice, ne povlačite za kabel, nego za utikač.** Time smanjujete mogućnost oštećivanja utikača ili kabela.
- **Pobrinite se da kabel ne bude postavljen tako da se na njega može nagaziti, zaplesti o njega ili ga oštetiti na bilo koji način.**
- **Ne upotrebljavajte produžne kabele osim ako je to neizbježno.** Nepravilna upotreba produžnih kabela može rezultirati opasnošću od požara ili strujnog udara.
- **Na punjač ne stavljajte nikakve predmete, a sam punjač ne postavljajte na mekanu površinu koja bi mogla blokirati otvore za prozračivanje i uzrokovati prekomjerno zagrijavanje unutrašnjosti.** Punjač postavite podalje od svih izvora topline. Punjač se prozračuje kroz otvore na vrhu i dnu kućišta.
- **Punjač ne upotrebljavajte ako su kabel ili utikač oštećeni** - odmah ih zamijenite.
- **Punjač ne upotrebljavajte ako je primio snažan udarac, ako je ispušten na tlo ili ako je oštećen na bilo koji način.** Predajte ga u ovlašteni servis.
- **Punjač ne rastavljajte. Ako je potrebno servisiranje ili popravak odnesite ga u ovlašteni servis.** Nepravilno rastavljanje može rezultirati požarom ili strujnim udarom.
- **Ako se kabel napajanja ošteti, odmah ga treba zamijeniti proizvođač, njegov ovlašteni servisni predstavnik ili podjednako kvalificirana osoba radi izbjegavanja opasnosti.**
- **Prije bilo kakvog čišćenja punjač odvojite od električne mreže. Na ovaj će se način smanjiti opasnost od strujnog udara.** Uklanjanje baterije neće smanjiti ovu opasnost.

Punjenje baterije (sl. A)

NAPOMENA: Litij ionske baterije prije prve upotrebe potpuno napunite za maksimalnu učinkovitost i vijek trajanja.

1. Utknite strujni adapter **7** u odgovarajuću utičnicu. Na najveću brzinu punjenja upotrijebite isporučeni DEWALT strujni adapter.

NAPOMENA: Može se pojaviti sporiji uzorak treperenja pri punjenju ako upotrebljavate sporije strujne adaptore.

2. Prikvrstite USB punjač **3** na bateriju **1** i osigurajte da je potpuno učvršćen.

NAPOMENA: Kada se USB punjač umetne, korisnik vidi crvenu LED žaruljicu koja svijetli na dvije sekunde i označava slijed napajanja.

3. Spojite USB priključak strujnog adaptera **7** na USB priključak tipa C USB punjača **3** isporučenim USB kablom **6** (za najbrže punjenje) ili kablom korisnika.



HRVATSKI







- Treptajući indikator punjenja na razini 1 predstavlja proces punjenja koji puni do otprilike 80 % kapaciteta baterije. Treptajući indikator punjenja na razini 2 predstavlja ostatak ili vrhunac procesa punjenja kako bi baterija postigla puni kapacitet.
- Dovršetak punjenja bit će naznačen ravnomjernim svijetljenjem obje LED žaruljice. Baterija je potpuno napunjena i može se odmah ukloniti i upotrijebiti ili ostaviti u DeWALT USB punjaču.

DeWALT USB Punjač neće puniti neispravnu bateriju. Punjač koji ne svijetli znači problem s punjačem ili neispravnu bateriju.

NAPOMENA: Ako punjač ne svijetli, punjač i bateriju predajte na testiranje u ovlaštenu servis.

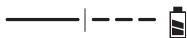
Upotreba punjača

Za status punjenja baterije pogledajte donju tablicu.

Indikatori		
	Punjenje na razini 1	
	Punjenje na razini 2	
	Potpuno napunjeno	
	Odgoda u slučaju vruće ili hladne baterije*	

*Crveno svjetlo nastavit će treperiti, no žuta indikatorna lampica ravnomjerno će svijetliti kada je ova funkcija aktivna. Kada baterija postigne odgovarajuću temperaturu, žuta lampica će se isključiti, a punjač će nastaviti s punjenjem.

Kompatibilni punjači neće puniti neispravnu bateriju. Punjač će uputiti na neispravnu bateriju tako što neće svijetliti.

NAPOMENA: To može predstavljati i problem s punjačem.

Ako punjač naznačuje problem, odnesite punjač i akumulator na testiranje u ovlaštenu servis.

Odgoda u slučaju vruće/hladne baterije

Ako punjač detektira da je baterija prevruća ili prehladna, automatski se aktivira odgoda u slučaju vruće ili hladne baterije, koja odgađa punjenje sve dok baterija ne postigne odgovarajuću temperaturu. Punjač se potom automatski prebacuje u način punjenja baterije. Ova značajka omogućuje produljenje vijeka trajanja baterije.



Za vrijeme odgode u slučaju vruće/hladne baterije crvena LED žaruljica treperi, a žuta LED žaruljica je nepomična. Kada baterija postigne odgovarajuću temperaturu, žuta lampica će se isključiti, a punjač će nastaviti s punjenjem.

Hladna baterija puni se sporije od tople baterije.

Nikada ne upotrebljavajte USB punjač ako su blokirani ventilacijski otvori. Pazite da predmeti ne upadnu u USB punjač.

Sustav elektroničke zaštite

XR litij-ionske baterije opremljene su sustavom elektroničke zaštite koji ih štiti od preopterećenja, pregrijavanja i prekomjernog pražnjenja.

Alat će se automatski isključiti ako se aktivira sustav elektroničke zaštite. U tom slučaju stavite litij-ionsku bateriju u punjač i pričekajte da se potpuno napuni.

Upute za čišćenje punjača



UPOZORENJE: Opasnost od strujnog udara. Odspojite strujni adapter s utičnice istosmjerne struje prije čišćenja. Nečistoća i masnoća s vanjske strane punjača mogu se ukloniti krpom ili mekanom nemetalnom četkom. Ne koristite vodu ili bilo kakve otopine za čišćenje. Ne dopustite da ikakva tekućina prođe u unutrašnjost alata. Nijedan dio alata ne uranjajte u tekućinu.

Akumulatorske baterije

Važne sigurnosne upute za sve baterije

Tijekom naručivanja zamjenskih baterija svakako navedite kataloški broj i napon.

Isporučena baterija nije potpuno napunjena. Prije upotrebe baterije i punjača pročitajte sigurnosne upute. Zatim slijedite opisane upute za punjenje.

PROČITAJTE SVE UPUTE

- **Baterije ne punite i ne koristite u eksplozivnim okruženjima, na primjer u blizini zapaljivih tekućina, plinova ili prašine.** Umetanje i uklanjanje baterije iz punjača može zapaliti prašinu ili pare.
- **Bateriju nemojte nasilno gurati u punjač. Nikad ni na koji način ne mijenjajte bateriju kako bi odgovarala nekompatibilnim punjačima jer može doći do njezinog pucanja i ozbiljnih tjelesnih ozljeda.**
- Baterije punite isključivo DEWALT punjačima.
- **NE** polijevajte i ne uranjajte u vodu ili druge tekućine.
- **Alat i bateriju ne čuvajte i ne koristite na lokacijama gdje bi temperatura mogla pasti ispod 4 °C (npr. izvan alatnica ili metalnih zgrada zimi) ili porasti iznad 40 °C (npr. unutar alatnica ili metalnih zgrada ljeti).**



HRVATSKI

- **Ne spaljujte bateriju čak ni ako je ozbiljno oštećena ili potpuno istrošena.** Baterije mogu eksplodirati u vatri. Tijekom gorenja litij-ionske baterije stvaraju se otrovni plinovi i materijali.
- **Ako sadržaj baterije dođe u kontakt s kožom, zahvaćenu površinu kože odmah isperite blagim sapunom i tekućom vodom.** Ako baterijska tekućina dospije u oči, otvoreno oko ispirite vodom najmanje 15 minuta ili do prestanka iritacije. Ako je potrebna liječnička pomoć, elektrolit akumulatora sastoji se od mješavine tekućih organskih karbonata i litijevih soli.
- **Sadržaj otvorene baterijske ćelije može uzrokovati iritaciju dišnih putova.** Omogućite dotok svježeg zraka. Ako se simptomi zadržavaju, potražite liječničku pomoć.



UPOZORENJE: Rizik od opekline. Baterijska tekućina može biti zapaljiva ako se izloži iskrenju ili plamenu.



UPOZORENJE: Nikad i ni iz kojeg razloga ne pokušavajte otvarati bateriju. Ako je baterija napuknuta ili oštećena, ne stavljajte je u punjač. Bateriju nemojte pritiskati, ispuštati na tlo ili oštećivati. Ne upotrebljavajte bateriju ni punjač ako prime ozbiljan udarac, padnu na tlo, budu pregaženi ili ako se oštete na bilo koji način (npr. probiju čavlom, udare čekićem, nagaze). Može doći do strujnog udara. Oštećene baterije potrebno je vratiti ovlaštenom servisu radi recikliranja.



UPOZORENJE: Opasnost od požara. Pazite da pri pohrani ili prenošenju baterija njezini kontakti ne dođu u dodir s metalnim predmetima. Na primjer, ne stavljajte baterije u torbe, džepove, kutije s alatima, ladice i sl. u kojima se mogu nalaziti čavli, vijci, ključevi itd.



OPREZ: Kad se ne koristi, alat položite na stabilnu površinu gdje neće postojati opasnost od njegovog prevrtanja ili pada. Neki alati s velikim baterijama mogu uspravno na njima stajati, ali mogu se lako prevrnuti.

Transport



UPOZORENJE: Opasnost od požara. Transport baterija može uzrokovati požar ako kontakti baterije dođu u dodir s materijalom koji provodi struju. Pri transportu baterija pazite da kontakti budu zaštićeni i dobro izolirani od materijala s kojima bi mogli doći u dodir i koji bi mogli uzrokovati kratki spoj. **NAPOMENA:** Litij-ionske baterije ne smiju se stavljati u prijavljenu prtljagu u zračnoj luci.

Baterije tvrtke DEWALT usklađene su sa svim važećim propisima o transportu navedenima u industrijskim i pravnim standardima, koji obuhvaćaju Preporuke UN-a o transportu opasnih proizvoda, Propise o opasnim proizvodima Međunarodnog udruženja za zračni transport (IATA), Međunarodne propise o pomorskom prijevozu robe (IMDG) i Europski sporazum o međunarodnom cestovnom prijevozu robe (ADR). Litij-ionske ćelije i baterije



testirane su u skladu s odjeljkom 38.3 Preporuke UN-a o transportu opasnih proizvoda - Priručnik s testovima i kriterijima.

U većini se slučajeva pošiljka s baterijom tvrtke DEWALT ne mora klasificirati kao potpuno regulirani opasni materijal klase 9. Najčešće se samo pošiljke koje sadrže litij-ionsku bateriju nazivnih vrijednosti viših od 100 vat-sati (Wh) moraju slati kao potpuno regulirana pošiljka klase 9. Sve litij-ionske baterije imaju oznaku vat-sati na pakiranju. Nadalje, zbog složenosti propisa, DEWALT ne preporučuje samostalno slanje litij-ionskih baterija zračnom poštom, bez obzira na oznaku vat-sati. Pošiljke alata s baterijama (kombinirani kompleti) mogu se slati zračnom poštom ako oznaka vat-sati nije viša od 100 Whr.

Bez obzira na to smatra li se pošiljka izuzetom ili potpuno reguliranom, odgovornost pošiljatelja je provjeriti najnovije propise o pakiranju, označavanju i dokumentiranju. Informacije navedene u ovom odjeljku priručnika iznesene su u dobroj vjeri i smatraju se točnima u trenutku stvaranja dokumenta. Međutim, ne pružaju se nikakva izričita ni implicirana jamstva. Odgovornost je kupca da svoje aktivnosti uskladi s važećim propisima.

Transport FLEXVOLT™ baterije

DEWALT FLEXVOLT™ baterija podržava dva načina rada: **Uporaba i transport.**

Način upotrebe: Kada je FLEXVOLT™ baterija samostalna ili u DEWALT proizvodu od 18 V, radi kao baterija od 18 V. Kada je FLEXVOLT™ baterija u proizvodu od 54 V ili 108 V (dvije baterije od 54 V), radi kao baterija od 54 V.

Transportni način: Kada je na FLEXVOLT™ bateriju pričvršćen čep, baterija je u transportnom načinu rada. Pri transportu postavite čep.

Kada je u transportnom načinu, nizovi ćelija nisu električki povezani s baterijom. Rezultat su 3 baterije nižih vat-sati (Wh) u usporedbi s 1 baterijom viših vat-sati. Ove 3 baterije nižih vat-sati mogu izuzeti cijeli komplet od nekih propisa koji se primjenjuju na baterije viših vat-sati.

Na primjer, transportni Wh je 3×36 Wh, što znači 3 baterije, svaka od 36 Wh. Oznaka Wh u upotrebi može biti 108 Wh (podrazumijeva se 1 baterija).

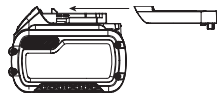

Primjer oznaka za uporabu i transport

 Use: 108 Wh
 Transport: 3x36 Wh



HRVATSKI

Preporuke za pohranu

1. Bateriju je najbolje pohraniti na hladnom i suhom mjestu koje nije izloženo izravnom sunčevom svjetlu, prevelikoj toplini i hladnoći. Za optimalne performanse i vijek trajanja baterije, čuvajte je na sobnoj temperaturi dok nije u upotrebi.
2. Za dulju pohranu baterije preporučljivo ju je potpuno napuniti i pohraniti na hladnom, suhom mjestu izvan punjača.

NAPOMENA: Bateriju nemojte pohranjivati ako je potpuno ispražnjena. Bateriju prije upotrebe treba ponovo napuniti.

Oznake na punjaču i bateriji

Osim ilustracija u ovom priručniku, na punjaču i bateriji mogu se nalaziti sljedeće oznake:



Prije upotrebe pročitajte priručnik s uputama.



Vrijeme punjenja pronaći ćete u odjeljku **Tehnički podaci**.



Ne dodirujte električki vodljivim predmetima.



Ne punite oštećene baterije.



Ne izlažite vodi.



Odmah zamijenite oštećene kabele.



Punite samo pri temperaturama između 4 °C i 40 °C.



Samo za upotrebu u zatvorenom prostoru.



Rabljene baterije bacite vodeći računa o okolišu.



Punite baterije tvrtke DEWALT samo predviđenim DEWALT punjačima. Punjenje baterija koje nije proizvela tvrtka DEWALT punjačem tvrtke DEWALT može uzrokovati eksploziju baterije i opasne situacije.





Bateriju nemojte spaljivati.



UPOTREBA (bez transportnog čepa). Primjer: Wh je 108 (1 baterija od 108 Wh).



TRANSPORT (s ugrađenim transportnim čepom). Primjer: Wh oznaka je 3 x 36 Wh (3 baterije od 36 Wh).

Vrsta baterije

DCB094K radi s litij-ionskim baterijama napona 18 V.

Mogu se upotrijebiti sljedeće baterije: DCB181, DCB182, DCB183, DCB183B, DCB184, DCB184B, DCB185, DCB187, DCB189, DCB546, DCB547, DCB548. Za više informacija pregledajte **Tehničke podatke**.

Sadržaj paketa

U paketu se nalazi:

- 1 DeWALT USB punjač
- 1 USB kabel za strujno napajanje
- 1 Strujni adapter
- 1 Priručnik s uputama

NAPOMENA: Akumulatori, punjači i kompleti ne isporučuju se s modelima serije N. Akumulatori i punjači ne isporučuju se s modelima serije NT. B modeli uključuju Bluetooth® baterije.

NAPOMENA: Riječ i logotipi Bluetooth® registrirani su zaštitni znakovi u vlasništvu tvrtke Bluetooth® SIG, Inc. i svaka upotreba takvih oznaka od strane tvrtke DeWALT je pod licencijom. Ostali trgovački znakovi i trgovački nazivi pripadaju njihovim odgovarajućim vlasnicima.

- *Alat, dijelove i pribor provjerite radi mogućih oštećenja nastalih tijekom transporta.*
- *Temeljito proučite ovaj priručnik i upoznajte se s njime prije same upotrebe alata.*

Oznake na alatu

Na alatu su prikazani sljedeći simboli:



Prije upotrebe pročitajte priručnik s uputama.



HRVATSKI

Položaj datumske oznake (sl. B)

Datumska oznaka **9**, koja sadrži godinu proizvodnje, ispisana je na kućištu.

Primjer:

2021 XX XX

Godina i tjedan proizvodnje

Opis (sl. A)



UPOZORENJE: *Nikada ne mijenjajte DCB094K USB punjač ili bilo koji njegov dio. Može doći do oštećenja ili ozljeda.*

- 1 Akumulatorska baterija
- 2 Tipka za oslobađanje baterije
- 3 DeWALT USB punjač
- 4 USB priključak tipa A
- 5 USB priključak tipa C
- 6 USB kabel za strujno napajanje
- 7 Strujni adapter
- 8 Pokazivač energije

Namjena

DCB094K DeWALT USB punjač ima USB priključak za punjenje tipa A i USB priključak za punjenje sa strujnim napajanjem tipa C i projektiran je za punjenje ili strujno napajanje uređaja kompatibilnih s USB-om tipa C uz uporabu DeWALT XR baterija od 18 V. Pogledajte u tablicu u ovom priručniku za usklađenost punjača i baterija.

NEMOJTE koristiti u vlažnim uvjetima ni u blizini zapaljivih tekućina ili plinova.

USB punjač namijenjen je profesionalnoj primjeni.

NE dopustite djeci da dolaze u dodir s alatom. Neiskusni korisnik mora biti pod nadzorom pri uporabi ovog alata.

- **Malena djeca i nemoćne osobe.** Ovaj uređaj nije namijenjen upotrebi od strane djece ili nemoćnih osoba bez dodatnog nadzora.
- Ovaj proizvod nije namijenjen upotrebi od strane osoba (uključujući i djecu) sa smanjenim fizičkim, osjetilnim ili mentalnim sposobnostima, kao ni osoba s nedostatnim iskustvom ili znanjem, osim ako su pod nadzorom osobe zadužene za njihovu sigurnost. Djecu se nikad ne smije ostaviti samu uz ovaj proizvod.



UPOTREBA

Upute za upotrebu



UPOZORENJE: Uvijek se pridržavajte sigurnosnih uputa i važećih propisa.



UPOZORENJE: Kako biste smanjili opasnost od ozbiljnih ozljeda, isključite alat i izvadite bateriju prije izvođenja bilo kakvih podešavanja ili postavljanja/uklanjanja dodataka ili pribora. Nehotično uključivanje alata može uzrokovati ozljede.

Postavljanje i uklanjanje baterije (sl. B)

NAPOMENA: Za najbolje rezultate potpuno napunite bateriju.

VAŽNO: Da biste izbjegli pražnjenje, uklonite bateriju iz DEWALT USB punjača kada se ne upotrebljava.

Zaštita od prevelikog pražnjenja

Zaštita od prevelikog pražnjenja potpuno isključuje i od korisnika da ukloni bateriju na najmanje 5 sekundi i ponovno je umetne u DEWALT USB punjač za ponovnu uporabu. Korisnik treba osigurati da vidi uzorak treperenja napajanja nakon umetanja kako bi omogućio pravilan rad.

Postavljanje baterije

Gurnite bateriju 1 u DEWALT USB punjač 3 dok se baterija dobro ne učvrsti.



UPOZORENJE: Opasnost od požara. Pazite da pri pohrani ili prenošenju baterija njezini kontakti ne dođu u dodir s metalnim predmetima.

Za uklanjanje baterije

Pritisnite gumb za oslobađanje baterije 2 i izvucite USB punjač iz baterije.

USB priključci za punjenje (sl. A)

DEWALT USB punjač 3 ima USB priključak tipa A 4 i dvosmjerni USB priključak tipa C 5.

Priključak tipa C podržava: Izvor – Strujno napajanje 3.0, Qualcomm[™] QC3.0/2.0, Samsung[™] AFC, BC 1.2, samo tip C

- Spuštanje – BC 1.2, Apple[™] punjenje, PD 3.0, samo tip C

- USB tip C može spustiti ili napajati do 100 W

Priključak tipa A podržava: BC1.2 i Apple FastCharge te Samsung[™] FastCharge (AFC).

Samo izlaz. USB priključak tipa A podržava 12 W.

NAPOMENA: Ne umećite uređaje koji prekoračuju izlazne vrijednosti na pločici strujnog napajanja. Ako to učinite, skraćujete vijek uporabe USB punjača.



HRVATSKI

DEWALT baterije se pune preko USB priključka tipa C iz većine USB strujnih napajanja. Neka strujna napajanja mogu zahtijevati drugačiji kabel koji se ne isporučuje u ovom kompletu i mogu puniti sporijom brzinom.

Punjenje uređaja

Umetnite USB utikač u USB priključak tipa A **4** ili dvosmjerni USB priključak tipa C **5** za strujno napajanje ili punjenje uređaja.

NAPOMENA: Neće biti LED indikatora dok traje strujno napajanje ili punjenje korisničkih uređaja. LED žaruljice svijetle samo kada se pune DEWALT baterije.

NAPOMENA: USB priključci se isključuju i žuta LED žaruljica treperi ako je temperatura baterije izvan prihvatljivog raspona.

***Qualcomm je registrirani zaštitni znak društva Qualcomm Incorporated registriran u Sjedinjenim Američkim Državama i drugim državama.

****Apple je registrirani zaštitni znak društva Apple Inc.

Stezaljka remena (sl. C)

 **UPOZORENJE:** Da biste smanjili opasnost od ozbiljnih ozljeda, pobrinite se da je vijak koji pridržava remenu kuku dobro učvršćen.

VAŽNO: Za pričvršćivanje ili zamjenu remene kuke **10** na DEWALT USB punjaču upotrijebite samo isporučeni vijak **11**. Dobro zategnite vijak.

Ako kuka uopće nije potrebna, može se ukloniti s DEWALT USB punjača.

Da biste uklonili remenu kuku, uklonite vijak **11** koji drži remenu kuku na mjestu.

ODRŽAVANJE

Ovaj USB punjač projektiran je za dugotrajnu upotrebu uz minimalno održavanje.

Neprekinuta i zadovoljavajuća upotreba ovisi o pravilnoj brizi i redovnom čišćenju.

 **UPOZORENJE:** Kako biste smanjili opasnost od ozbiljnih ozljeda, izvadite bateriju prije izvođenja bilo kakvih podešavanja ili postavljanja/uklanjanja dodataka ili pribora. Nehotično uključivanje alata može uzrokovati ozljede.

Punjač i baterija ne mogu se servisirati.





Podmazivanje

Vaš USB punjač ne zahtijeva dodatno podmazivanje.



Čišćenje



UPOZORENJE: Prašinu iz kućišta ispuhnite suhim zrakom čim primijetite nakupljanje nečistoća oko ventilacijskih otvora. Tijekom izvođenja ovog postupka nosite zaštitu za oči i odobrenu masku protiv prašine.



UPOZORENJE: Za čišćenje metalnih dijelova alata nikad ne upotrebljavajte otapala ili druge jake kemikalije. Te kemikalije mogu štetiti materijalima upotrijebljenima u tim dijelovima. Upotrebljavajte isključivo krpu natopljenu vodom i blagim sapunom. Ne dopustite da bilo kakva tekućina prodre u unutrašnjost USB punjača. Nijedan dio alata ne uranjajte u tekućinu.

Dodatni pribor



UPOZORENJE: Budući da pribor koji nije u ponudi tvrtke DEWALT nije ispitan s ovim proizvodom, uporaba takvog pribora s ovim USB punjačem može biti opasna. Da biste smanjili opasnost od ozljeda, uz ovaj proizvod koristite isključivo pribor koji preporučuje DEWALT.

Od lokalnog dobavljača zatražite informacije o odgovarajućim dodacima.

Zaštita okoliša



Odlazite sa zasebnim otpadom. Proizvodi i baterije označeni ovim simbolom ne smiju se odlagati s komunalnim otpadom. Proizvodi i baterije sadrže materijale koji se mogu reciklirati radi smanjenja potrošnje sirovina i očuvanja prirodnih resursa. Reciklirajte električne proizvode i baterije sukladno lokalnim propisima. Više informacija dostupno je na adresi www.2helpU.com.

Punjiva akumulatorska baterija

Bateriju napunite kad izgubi snagu na zadacima koji su dotad bili s lakoćom obavljani. Po isteku vijeka trajanja odložite vodeći računa o okolišu:

- Bateriju potpuno ispraznite, a zatim je izvadite iz alata.
- Litij-ionske ćelije mogu se reciklirati. Predajte ih vašem prodavaču ili u lokalno središte za recikliranje. Prikupljene baterije bit će reciklirane ili pravilno zbrinute.

JAMSTVENA IZJAVA

- Jamčimo da navedeni proizvod koji smo isporučili nema nedostataka ili grešaka u konstrukciji ili tvorničkoj montaži.
- Jamstveni rok je 24 mjeseci od dana kupnje. Jamčimo da će navedeni proizvod koji smo isporučili u jamstvenom roku ispravno funkcionirati kad normalne upotrebe ukoliko će se korisnik pridržavati priloženih uputa u uporabi.
- Jamčimo da je za isporučeni proizvod osigurano servisno održavanje i potrebni rezervni dijelovi u toku 7 godina od datuma kupnje.
- Obvezujemo se na zahtjev imatelja jamstvenog lista podnesenog u jamstvenom roku, u svom trošku osigurati otklanjanje kvarova i nedostataka proizvoda koji proizlaze iz nepodudarnosti stvarnih sa propisanim, odnosno deklariranim karakteristikama kvalitete proizvoda. Popravak se obvezujemo izvršiti u roku od 45 dana od dana prijave kvara. Ako proizvod ne popravimo u tom roku obvezujemo se zamijeniti ga novim ili vratiti uplaćenu svotu.
- Jamstvo vrijedi uz predočenje originalnog računa prodavača te pravilno ispunjenog jamstvenog lista ovjerenog pečatom prodavača.
- Troškove prijevoza odnosno prijenosa proizvoda koji nastaju pri popravku odnosno njegovoj zamjeni u garantnom roku snosi nositelj jamstva. Bez obzira na način dostave ovlaštenom servisu, kupac je obavezan podignuti proizvod po izvršenom servisnom popravku i isto potvrditi svojim potpisom.
- Nepravilnosti koje su nastale nestručnim rukovanjem, rukovanjem suprotnim navedenim u uputama ili mehaničkim oštećenjem isključene su iz jamstva.
- Proizvod ne smije biti prethodno otvaran ili popravljan od strane neovlaštenih osoba.
- Ako popravak traje duže od 14 dana, jamstveni rok se produžuje za trajanje servisa.

Radovi i dijelovi obuhvaćeni jamstvom

- Kvarovi nastali greškom prilikom tvorničkog sklapanja i pakiranja
- Puknuća lomovi dijelova strojeva i alata prouzročeni nekvalitetnim materijalom tj. tvorničkom greškom
- Indirektni kvarovi uzrokovani točkom 2
- Kvarovi nastali odmah po puštanju stroja/uređaja u rad

Radovi i dijelovi koji nisu predmet jamstva

1. Oštećenja i kvarovi nastali:
 - Prilikom nepravilnog sastavljanja uređaja od strane kupca
 - Nepravilnim rukovanjem i nenamjenskim korištenjem
 - Korištenjem neadekvatnih goriva, maziva, napona, opterećenja
 - Servisiranjem ili rastavljanjem uređaja od strane neovlaštenih osoba
2. Dijelovi koji spadaju u potrošni materijal:
 - Kvarovi nastali nedovoljnim održavanjem ili servisiranjem
 - Kvarovi nastali radi preopterećivanja ili pregrijavanja uređaja ili njihovih sastavnih dijelova

TIP PROIZVODA:

Prodajno mjesto:

Pečat:

Datim prodaje:

Potpis:

Ovlašteni Serviseri:**ALATI MAŠIĆ**

Županijska 38, 31000 OSIJEK
T: 00 385 (0) 31 200 888
M: 00 385 (0) 98 506 174

ALATI MILIĆ D.O.O.

Mirka Viriusa 2, 10090 ZAGREB
T: 00 385 (0) 1 3734 791
T: 00 385 (0) 9 137 33 000
F: 00 385 (0) 1 3906 790
info@alatomilic.hr
<http://www.alatomilic.hr/>

ELEKTROMEHANIKA TERLEVIĆ d.o.o.

Ročka 39, 52440 POREČ
T: 00 385 (0) 52 438 297
F: 00 385 (0) 52 438 297
elektroterlevic@inet.hr
<http://elektromehanika-terlevic.hr/index.html>

GEMMA SERVIS

Andrije peruča 38, 51000 Rijeka
T: +38551217118
M: 098211784
F: +38551217118
gemma-servis@ri.t-com.hr
<http://gemmaservis.fullbusiness.com>

GROM d.o.o

Hrvatskih vladara 33, 22 243 MURTER
T: 00 385 95 909 6164
gromelectro@gmail.com

MEDIMURKA BS SERVIS

Kalnička 6, 40000 ČAKOVEC
T: 00 385 (0) 40 384 660
M: 00 385 (0) 40 500 634
servis@medjimurka-bs.hr
<http://profi-al.hr/zagreb-hrvatska/>

PAVLOV ALATI

Cesta Dr. F. Tuđmana 273, 21213 KAŠTEL GOMILICA
T: 00 385 (0) 21 220 022
M: 00 385 (0) 21 221 122
F: 00 385 (0) 21 220 022
servis-pavlov@st.t-com.hr

PROFI – AL OBRT

Mikulinci 4a, 10010 ZAGREB
T: 00 385 (0) 1 66 22 820
T: 00 385 (0) 98 718 108
F: 00 385 (0) 1 66 22 823
info@profi-al.hr
<http://profi-al.hr/zagreb-hrvatska/>

TITAN d.o.o.

Bogoslava Šuleka 19, 47000 KARLOVAC
T: 00 385 (0) 47 63 63 11
F: 00 385 (0) 47 63 63 10
info@titan.com.hr
<http://www.titan.com.hr/>

VERMA d.o.o.

Pere Devčića 23, 10290 ZAPREŠIĆ
T: +385 1 3357 496
servis@verma.hr / verma@verma.hr
www.verma.hr

USB PUNJAČ

DCB094K

Čestitamo!

Izabrali ste DEWALT alat. Dugogodišnje iskustvo, razvoj proizvoda i inovacije učinile su da DEWALT postane jedan od najpouzdanijih partnera korisnicima profesionalnih ručnih električnih alata.

Tehnički podaci

DCB094K		
Ulaz		
Baterija	V_{DC}	18
USB tip C	V_{DC}	5-15V @3A i 20V @5A
Izlaz		
USB tip A	V_{DC}	5, 2,4A
USB tip C	V_{DC}	5-15V @3A i 20V @5A
Baterijski priključak	V_{DC}	18, 6A
Tip		1
USB priključak za punjenje		Tip A, tip C
Tip baterije		Litijum-jonska
Napon baterije		18
Težina	kg	0,11
Adapter za napajanje		
Napon	V_{AC}	100–240
Frekvencija AC ulaza	Hz	50/ 60
Model		2AEL1005
Izlazna snaga (maks.)	W	100
Izlazni napon, struja	V_{DC}, A	5V,3A / 9V, 3A / 12V,3A, 15V,3A / 20V,5A
Prosečna aktivna efikasnost	%	84,8
Efikasnost pri niskom opterećenju (10%)	%	76,75
Električna potrošnja bez opterećenja	W	0,086

Baterije			Punjači/vremena punjenja (u minutima)															
Kat. br.	V _{bc}	Ah	Težina (kg)	DCB094	DCB104	DCB107	DCB112	DCB113	DCB115	DCB116	DCB117	DCB118	DCB132	DCB119				
DCB546	18/54	6,0/2,0	1,08	76	60	270	170	140	90	80	40	60	90	X				
DCB547	18/54	9,0/3,0	1,46	111	75*	420	270	220	135*	110*	60	75*	135*	X				
DCB548	18/54	12,0/4,0	1,46	145	120	540	350	300	180	150	80	120	180	X				
DCB181	18	1,5	0,35	24	22	70	45	35	22	22	22	22	22	45				
DCB182	18	4,0	0,61	53	60/40**	185	120	100	60	60/45**	60/40**	60/40**	60	120				
DCB183/B/G	18	2,0	0,40	31	30	90	60	50	30	30	30	30	30	60				
DCB184/B/G	18	5,0	0,62	65	75/50**	240	150	120	75	75/60**	75/50**	75/50**	75	150				
DCB185	18	1,3	0,35	22	22	60	40	30	22	22	22	22	22	40				
DCB187	18	3,0	0,54	41	45	140	90	70	45	45	45	45	45	90				
DCB189	18	4,0	0,54	53	60	185	120	100	60	60	60	60	60	120				

*Datumska šifra 201811475B ili kasnije

**Datumska šifra 201536 ili kasnije



UPOZORENJE: Radi smanjenja opasnosti od povreda, pročitajte uputstvo za upotrebu.

Definicije: Bezbednosne smernice

Dole navedene definicije opisuju nivo ozbiljnosti za svaku signalnu reč. Molimo da pročitate uputstvo i vodite računa o tim simbolima.



OPASNOST: Ukazuje na neposredno opasnu situaciju koja, ako se ne izbegne, će dovesti do **smrti ili teške povrede**.



UPOZORENJE: Ukazuje na potencijalno opasnu situaciju koja bi, ako se ne izbegne, mogla izazvati **smrt ili ozbiljnu povredu**.



OPREZ: Ukazuje na potencijalno opasnu situaciju koja **može**, ako se ne izbegne, izazvati **manju ili umerenu povredu**.

NAPOMENA: Ukazuje na praksu **koja nije povezana sa telesnim povredama** koja, ako se ne izbegne, **može dovesti do materijalne štete**.



Označava opasnost od električnog udara.



Označava opasnost od požara.

DCB094K Sigurnosna upozorenja za DeWALT USB punjač



UPOZORENJE: Ovaj priručnik koristi važna sigurnosna uputstva i uputstva za rad za ovaj DCB094K DeWALT USB punjač. Pre upotrebe DCB094K DeWALT USB punjača, pročitajte ovaj priručnik i sve oznake na DCB094K DeWALT USB punjaču, bateriji, punjaču i proizvodima koji koriste izvor napajanja.

- Pre upotrebe DCB094K DeWALT USB punjača pročitajte sva uputstva i oznake upozorenja koje se nalaze na DCB094K DeWALT USB punjaču, bateriji i proizvodu koji koristi bateriju.
- Opasnost od električnog udara. Ne dozvolite da bilo kakva tečnost prođe u DCB094K DeWALT USB punjač. Može doći do električnog udara.
- Opasnost od opekotina. Da biste smanjili rizik od povreda, koristite samo DeWALT 18 V litijum-jonske baterije sa DCB094K DeWALT USB punjačem. Ne pokušavajte da ga koristite sa drugim baterijama. Drugi tipovi baterija mogu se pregrejati i prsnuti izazivajući fizičke povrede i oštećenja.
- **Ovaj DCB094K DeWALT USB punjač nije namenjen za upotrebu koja ne predstavlja snabdevanje napajanjem/punjenje malih USB elektronskih uređaja.** Svaka druga primena može izazvati opasnosti od požara i električnog udara.
- **Ne izlažite DCB094K DeWALT USB punjač kiši ili snegu.**
- **Kada koristite DCB094K DeWALT USB punjač na otvorenom, uvek obezbedite suhu lokaciju.**

- **Nemojte koristiti DCB094K DEWALT USB punjač ako je dobio oštar udarac, ako je pao ili na bilo koji način oštećen.** Odnosite ga u ovlašćeni servisni centar.
- **Ne rastavljajte DCB094K DEWALT USB punjač, nema delova koje korisnik može da servisira.**
- **Nemojte koristiti DEWALT USB punjač sa oštećenim adapterom za napajanje ili USB kablom.**
- **Nemojte na silu gurati adapter za napajanje ili USB kabl u USB priključak DEWALT USB punjača.**

Punjači

DEWALT punjači ne zahtevaju podešavanje i dizajnirani su za što jednostavniju upotrebu.

Korišćenje produžnog kabla

Produžni kabl ne treba koristiti osim ako to nije nužno. Koristite odobreni produžni kabl koji je pogodan za ulazni priključak vašeg punjača (pogledajte **Tehnički podaci**). Minimalni poprečni presek provodnika je 1 mm²; maksimalna dužina je 30 m.

Ako koristite kablovski kotur, uvek potpuno odmotajte kabl.

Važna sigurnosna uputstva za sve punjače baterija

SACUVAJTE OVA UPUTSTVA: Ovaj priručnik koristi važna sigurnosna uputstva i uputstva za rad kompatibilnih punjača baterija (vidi u **Tehnički podaci**).

- *Pre upotrebe ovog punjača pročitajte sva uputstva i oznake upozorenja koje se nalaze na punjaču, bateriji i proizvodu koji koristi bateriju.*



UPOZORENJE: Opasnost od električnog udara. Ne dozvolite da bilo kakva tečnost prođe u punjač. Može doći do električnog udara.



UPOZORENJE: Preporučujemo upotrebu FID sklopke sa nominalnom strujom od 30mA ili niže.



OPREZ: Opasnost od opekotina. Radi smanjenja opasnosti od povreda, punitel samo DEWALT punjive baterije. Drugi tipovi baterija mogu prsnuti izazivajući fizičke povrede i oštećenja.



OPREZ: Decu treba nadzirati kako bi se osiguralo da se ne igraju sa uređajem.

NAPOMENA: Pod izvesnim okolnostima, kada je punjač priključen u struju, izloženi kontakti za punjenje u punjaču mogu se kratko spojiti stranim materijalom. Strani materijali koji su provodljivi, kao što su čelična vuna, aluminijumska folija ili nagomilavanje metalnih opiljaka, ali ne samo oni, moraju se držati dalje od šupljina na punjaču. Punjač treba uvek iskopčati od izvora napajanja kada se u njemu ne nalazi punjiva baterija. Iskopčajte punjač sa napajanja pre radova na čišćenju.

- **NE pokušavajte da punitre bateriju bilo kojim drugim punjačem osim DEWALT.** DEWALT punjači i baterije su posebno dizajnirani da rade zajedno.
- **Predviđena upotreba DEWALT-a DCB094K je za punjenje DEWALT punjivih baterija, kao i za punjenje ili napajanje uređaja sa USB napajanjem.** Svaka druga primena može izazvati opasnosti od požara i električnog udara.
- **Ne izlažite punjač kiši ili snegu.**
- **Da biste punjač isključili iz struje, uvek vucite utikač a ne kabl.** To će smanjiti opasnost od oštećenja električnog utikača i kabla.
- **Pobrinite se da kabl bude položen tako da se isključi mogućnost njegovog slučajnog povlačenja, gaženja ili oštećivanja i naprezanja na druge načine.**
- **Ne koristite produžni kabl osim ako to nije neophodno.** Upotreba neprikladnog produžnog kabla može izazvati opasnosti od požara i električnog udara.
- **Ne stavljajte nikakve predmete na punjač i ne postavljajte punjač na mekanu površinu jer to može blokirati ventilacione otvore i dovesti do prekomernog unutrašnjeg zagrevanja.** Punjač udaljite od izvora toplote. Punjač se ventilira kroz otvore na vrhu i dnu kućišta.
- **Ne uključujte punjač ako je oštećen njegov kabl ili utikač—odmah ih zamenite.**
- **Ne uključujte punjač ako je bio izložen udarcu, ako je pao ili je oštećen na drugi način.** Odnosite ga u ovlašćeni servisni centar.
- **Ne rastavljajte punjač; odnesite ga u ovlašćeni servisni centar ako je potrebno servisiranje ili popravka.** Ako se nepravilno stavi, može izazvati opasnosti od požara i električnog udara.
- U slučaju da je kabl za napajanje oštećen neophodno je da ga zameni proizvođač, njegov serviser ili slično kvalifikovano lice kako bi se sprečila bilo kakva opasnost.
- **Isključite punjač iz struje pre radova na čišćenju. Time će se smanjiti opasnost od električnog udara.** Uklanjanje baterije neće smanjiti taj rizik.

Punjenje baterije (sl. A)

NAPOMENA: Pre prve upotrebe dopunite kompletno punjivu bateriju, da biste osigurali maksimalne performanse i životni vek trajanja litijum-jonskih baterija.

1. Utaknite adapter za napajanje 7 u pogodnu utičnicu. Za najbržu brzinu punjenja koristite priloženi DEWALT adapter za napajanje.

NAPOMENA: Može doći do sporijeg treptanja pri punjenju ako koristite adaptere niže snage.

2. Pričvrstite USB punjač 3 na bateriju 1, uverite se da je potpuno na mestu.

NAPOMENA: Kada je USB punjač umetnut, korisnik će videti da crvena LED lampica svetli dve sekunde pokazujući redosled punjenja.

- Povežite adapter za napajanje 7 USB priključak sa USB punjačem 3 USB priključkom tipa C pomoću priloženog USB kabla 6 (za najbržu brzinu punjenja) ili kabla koji dobavlja korisnik.
- Faza 1 Indikator punjenja koji treperi predstavlja proces punjenja koji puni otprilike 80% kapaciteta baterije. Faza 2 Indikator punjenja koji treperi predstavlja preostali ili ostatak procesa punjenja, za bateriju da postigne puni kapacitet.
- Završetak punjenja će biti označen tako što će obe LED diode ostati uključene neprekidno. Punjiva baterija je tada potpuno napunjena i može se ukloniti i koristiti ili ostaviti DEWALT USB punjaču.







DEWALT USB punjač neće puniti neispravne baterije. Punjač odbija da se uključi može da ukaže na problem sa punjačem ili neispravnom baterijom.

NAPOMENA: Ako punjač odbija da se uključi, odnesite punjač i bateriju na testiranje u ovlašćeni servisni centar.

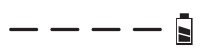
Rukovanje punjačem

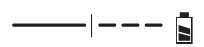
Na indikatorima ispod su navedeni statusi punjenja baterije.

Indikatori

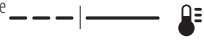
	Faza 1 Punjenje	
	Faza 2 Punjenje	
	Potpuno napunjena	
	Odlaganje zbog vruće/hladne baterije*	

*Crvena lampica nastavlja sa treperenjem, ali žuta indikatorska lampica nastavlja da svetli tokom ove operacije. Čim baterija dostigne prikladnu temperaturu, žuta lampica se isključuje i punjač se vraća opet u postupak punjenja.

Kompatibilni punjači neće puniti neispravne baterije. Punjač će označiti pokvarenu punjivu bateriju tako što neće da se uključi.

NAPOMENA: To takođe može značiti da je problem u punjaču.

Ukoliko punjač označava problem, onda odnesite punjač i bateriju kod ovlašćenog servisera radi ispitivanja.

Kašnjenje zbog vruće/hladne baterije

Ako punjač detektuje da je baterija previše vruća ili previše hladna, on automatski pokreće kašnjenje zbog vruće/hladne baterije i odlaže punjenje dok baterija ne postigne



SRPSKI

odgovarajuću temperaturu. Punjač se tada automatski prebacuje u režim punjenja baterije. Ova funkcija obezbeđuje maksimalni vek trajanja baterije.

Tokom odlaganja zbog vruće/hladne baterije, crvena LED dioda će treptati, a žuta LED će ostati upaljena. Čim baterija dostigne prikladnu temperaturu, žuta lampica se isključuje i punjač se vraća opet u postupak punjenja.

Hladna baterija se može puniti sporijom brzinom od tople baterije.

Nikad ne koristite USB punjač ako su otvori za ventilaciju blokirani. Nemojte dozvoliti da strani predmeti prodru u unutrašnjost USB punjača.

Električni sistem zaštite

XR Li-jonski alati su projektovani sa elektronskim zaštitnim sistemom koji će zaštititi bateriju od prepunjavanja, pregrevanja ili dubokog pražnjenja.

Ovaj alat će se automatski isključiti kad se aktivira elektronski zaštitni sistem. Ako se to desi, litijum-jonsku bateriju stavite u punjač da se napuni do kraja.

Opšta uputstva za čišćenje



UPOZORENJE: Opasnost od električnog udara. Iskopčajte adapter za napajanje iz utičnice pre čišćenja. Nečistoće i masnoće mogu se odstraniti sa spoljašnje strane punjača koristeći krpu ili mekanu nemetalnu četku. Ne koristite vodu ili neke druge tečnosti za čišćenje. Nikad nemojte dozvoliti da voda proдре u alat; nikad ne uranjajte bilo koji deo alata u tečnost.

Punjive baterije

Važna sigurnosna uputstva za sve baterije

Pri naručivanju rezervne punjive baterije obavezno navedite kataloški broj i napon.

Isporučena punjiva baterija nije kompletno napunjena. Pre upotrebe punjive baterije i punjača pažljivo pročitajte uputstva koja su data u nastavku. Zatim sledite navedenu proceduru punjenja.

PROČITAJTE SVA UPUTSTVA

- **Ne puniti i ne koristite bateriju u eksplozivnim atmosferama, na primer u prisustvu zapaljivih tečnosti, gasova ili prašine.** Prilikom stavljanja ili vađenja baterije iz punjača može doći do paljenja prašine ili pare.
- **Punjivu bateriju nikad ne stavlajte silom u punjač. Ne modifikujte punjivu bateriju da bi mogla da se postavi u nekompatibilan punjač jer baterija može da pukne i dovede do ozbiljnih telesnih povreda.**
- Punjive baterije puniti samo u DEWALT punjačima.
- **NE prskajte i ne uranjajte u vodu ili druge tečnosti.**



- **Alat i punjivu bateriju ne čuvajte i ne koristite na mestima na kojima temperatura može da padne ispod 4 °C (kao što su šupe ili limene zgrade tokom zime) ili poraste do ili premaši 40 °C (npr. šupe ili limene zgrade tokom leta).**
- **Ne spaljujte punjive baterije čak i ako su ozbiljno oštećene ili ako su potpuno istrošene.** Baterija će eksplodirati u vatri. Toksična isparenja i materijali se stvaraju pri sagorevanju litijum-jonskih punjivih baterija.
- **Ako sadržaj baterije dođe u dodir sa kožom, pogođeno područje odmah isperite blagim sapunom i vodom.** Ako tečnost iz baterije dopre u oči, vodom ispirajte otvoreno oko 15 minuta ili dok iritacija ne prestane. Ako je potrebna medicinska nega: elektrolit baterije predstavlja mešavinu tečnosti organskih karbonata i litijumovih soli.
- **Sadržaji otvorenih baterijskih ćelija mogu izazvati iritaciju respiratornih organa.** Obezbedite svež vazduh. Ako simptomi i dalje postoje, potražite medicinsku pomoć.



UPOZORENJE: Opasnost od opekotina. Tečnost baterije se može zapaliti ako se izloži varnicama ili plamenu.



UPOZORENJE: Nikad ne pokušavajte da otvorite punjivu bateriju. Ako je kućište punjive baterije napuklo ili oštećeno, ne stavljajte je u punjač. Ne gnječite, ne bacajte i ne oštećujte punjivu bateriju. Ne koristite punjivu bateriju ili punjač ako su bili izloženi udarcu, ako su pali, prevrnuli se ili oštećeni na drugi način (npr. probušeni ekserom, udareni čekićem, nagaženi). Može doći do električnog udara. Oštećene punjive baterije treba vratiti u servisni centar radi recikliranja.



UPOZORENJE: Opasnost od požara. Nemojte skladištiti ili nositi baterije tako da metalni predmeti mogu doći u kontakt sa izloženim terminalima baterije. Na primer, ne postavljajte baterije u kecelje, džepove, kutije alata, kutije sa opremom proizvoda, fioke, itd. gde postoje ekseri, zavrtnji, ključevi itd.



OPREZ: Ako se ne koristi, alat stavite na stranu na stabilnu površinu gde neće izazvati saplitanje odnosno gde ne postoji opasnost od pada. Neki alati sa velikim punjivim baterijama mogu stajati uspravno na punjivu bateriju, ali se mogu lako prevrnuti.

Transport



UPOZORENJE: Opasnost od požara. Transport baterija može prouzrokovati požar ako terminali baterije nenamerno dođu u dodir sa sprovodnim materijalima. Prilikom transporta baterija uverite se da su terminali baterije zaštićeni i dobro izolovani od materijala koji može doći u dodir sa njim i prouzrokovati kratak spoj. **NAPOMENA:** Litijum-jonske baterije se ne smeju držati u putničkom prtljagu.

DEWALT baterije su usklađene sa svim primenljivim propisima transporta kao što je propisano prema industriji i zakonskim standardima, u što spadaju UN preporuke o transportu opasnih dobara, Propisi za opasna dobara Internacionalnog udruženja

vazdušnog transporta (IATA), Internacionalni pomorski propisi za opasna dobara (IMDG) i Evropski sporazum u vezi internacionalni transport opasnih dobara putevima (ADR). Litijum- jonske ćelije i baterija su testirane u skladu sa poglavljem 38.3 iz uputstva za testiranje i kriterijumi UN preporuka za transport opasnih dobara.

U većini slučajeva transport DeWALT punjive baterije biće prihvaćen zbog klasifikacije kao kompletno regulisan opasan materijal klase 9. U načelu, samo isporuke koje sadrže litijum- jonske baterije sa energetsom klasifikacijom većom od 100 vati na čas (Wh) zahtevaju da budu isporučene kao kompletno regulisana klasa 9. Sve litijum jonske baterije imaju vrednost vat časova označenu na pakovanju. Osim toga, zbog kompleksnosti propisa, DeWALT ne preporučuje vazдушnu isporuku samih litijum- jonskih punjivih baterija bez obzira na vat časove. Isporuke alata sa baterijama (kombinovani setovi) se mogu vazdušno transportovati ukoliko vat čas baterije nije veći od 100 Wh.

Bez obzira da li je transport razmotren kao prihvaćen ili kompletno regulisan, na prevozniku je da bude upoznat sa najnovijim propisima za pakovanje, etiketiranje/označavanje i zahteve za dokumentaciju.

Informacije u ovom poglavlju ovog uputstva su obezbeđene iskreno i smatraju se kao precizne u vreme kreiranja ovog dokumenta. Međutim, ne daje se nikakva garancija, bilo eksplicitno ili podrazumevano. Kupac ima odgovornost da osigura svoje delatnosti u skladu sa primenjivim propisima.

Transport FLEXVOLT™ baterije

DeWALT FLEXVOLT™ baterija ima dva režima rada: **Upotreba i transport.**

Režim upotrebe: Kada FLEXVOLT™ baterija stoji sama ili se nalazi u DeWALT 18V proizvodu, onda će raditi kao baterija od 18V. Kada FLEXVOLT™ baterija nalazi u proizvodu od 54V ili od 108V (dve 54V baterije), onda će raditi kao baterija od 54V.

Režim transporta: Kada je postavljen poklopac na FLEXVOLT™ bateriji, onda se nalazi u režimu transporta. Čuvajte poklopac radi transporta.

Kada se baterija nalazi u režimu transporta, onda su nizovi ćelije električno iskopčani unutar pakovanja, što rezultuje da 3 baterije imaju nizak vat čas (Wh) sa klasifikacijom prema 1 bateriji koja ima veću vat čas klasifikaciju. Ova uvećana količina od 3 baterije sa nižim vat časom može da izuzme pakovanje od određenih propisa za transport.

Na primer za transport Wh klasifikacija može označavati 3 × 36 Wh, što znači 3 baterije gde svaka ima 36 Wh. Wh klasifikacija za upotrebu može označavati 108 Wh (podrazumevano 1 baterija).

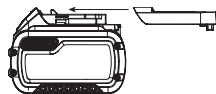

Primer etikete za upotrebu i transport



Preporuke za skladištenje

1. Najbolje mesto za skladištenje je suvo i hladno mesto zaštićeno od direktne sunčeve svetlosti i preterane toplote ili hladnoće. Za optimalne performanse i vek trajanja baterije, punjive baterije čuvajte na sobnoj temperaturi kada se ne koriste.
2. Za dugoročno skladištenje preporučuje se skladištenje kompletno napunjene baterije na hladnom, suvom mestu izvan punjača radi optimalnih rezultata.

NAPOMENA: Ne smete skladištiti bateriju koja je potpuno ispražnjena. Neophodno je napuniti bateriju pre upotrebe.

Oznake na punjaču i punjivoj bateriji

Pored piktograma koji su korišćeni u ovom priručniku, nalepnice na punjaču i punjivoj bateriji mogu pokazivati sledeće piktograme:



Pre upotrebe pročitajte uputstvo za upotrebu.



U **Tehničkim podacima** ćete naći vreme punjenja.



Ne dodirujte predmetima koji su elektroprovodni.



Ne punite oštećene baterije.



Ne izlažite vodi.



Neispravne kablove odmah zamenite



Punite samo između 4 °C i 40 °C.



Samo za upotrebu u zatvorenom prostoru.



Punjive baterije zbrinite na ekološki način.

LI-ION



SRPSKI



Punite DEWALT baterije samo sa označenim DEWALT punjačima. Punjenje baterija koje nisu DEWALT baterije sa DEWALT punjačima može dovesti do njihovog eksploziranja i ostalih opasnih situacija.



Ne sagorevajte punjive baterije.



UPOTREBA (bez transportnog poklopca). Primer: Wh klasifikacija označava 108 Wh (1 baterija sa 108 Wh).



TRANSPORT (sa ugrađenim transportnim poklopcem). Primer: Wh klasifikacija označava 3 x 36 Wh (3 baterije od 36 Wh).

Tip baterije

DCB094K radi na punjive litijum-jonske baterije od 18 volti.

Ove punjive baterije se mogu koristiti: DCB181, DCB182, DCB183, DCB183B, DCB184, DCB184B, DCB185, DCB187, DCB189, DCB546, DCB547, DCB548. Pogledajte deo **Tehnički podaci** za više informacija.

Sadržaj pakovanja

Ovo pakovanje sadrži:

- 1 DEWALT USB punjač
- 1 USB kabl za napajanje
- 1 Adapter za napajanje
- 1 Uputstvo za upotrebu

NAPOMENA: Punjive baterije, punjači i kutije sa priborom se ne nalaze u sadržaju isporuke kod N-modela. Punjive baterije i punjači se ne nalaze u sadržaju isporuke kod NT-modela. B modeli uključuju Bluetooth® punjive baterije.

NAPOMENA: Oznaka i logotipovi Bluetooth® su registrovane trgovačke oznake u vlasništvu kompanije Bluetooth®, SIG, Inc. i bilo kakva upotreba ovih oznaka od strane DEWALT je pod licencom. Ostale trgovačke oznake i nazivi su u vlasništvu dotičnih vlasnika.

- Proverite da li postoje transportna oštećenja na alatu, njegovim delovima ili priboru.
- Pre rada sa ovim alatom treba pažljivo pročitati i razumeti ovo uputstvo.

Oznake na alatu

Na alatu se nalaze sledeći piktogrami:



Pre upotrebe pročitajte uputstvo za upotrebu.



Pozicija datumske šifre (sl. B)

Datumska šifra **9**, koja sadrži i godinu proizvodnje, odštampana je na kućištu.

Primer:

2021 XX XX

Godina i nedelja proizvodnje

Opis (sl. A)



UPOZORENJE: Nikad ne modifikujte DCB094K USB punjač ili njegove delove. Može doći do oštećenja ili telesne povrede

- 1 Punjiva baterija
- 2 Dugme za oslobađanje baterije
- 3 DEWALT USB punjač
- 4 USB priključak tip-A
- 5 USB priključak tip-C
- 6 USB kabl za napajanje
- 7 Adapter za napajanje
- 8 Pokazivač napona

Namena

DCB094K DEWALT USB punjač je opremljen USB tip-A priključkom za punjenje i USB tip-C priključkom za punjenje i dizajniran je za punjenje ili napajanje uređaja kompatibilnih sa USB tip-C pomoću DEWALT 18 V XR baterija. Pogledajte tabelu u ovom uputstvu za kompatibilnost punjača i punjivih baterija.

NE koristite u uslovima vlage ili u prisustvu zapaljivih tečnosti ili gasova.

USB punjač je za profesionalne aplikacije.

NE dozvoljavajte deci da se približe alatu. Nadzor je obavezan ako sa ovim alatom radi neiskusno lice.

- **Mala deca i nemoćni.** Ovaj uređaj nije predviđen za korišćenje od strane malih deca ili nemoćnih lica bez nadzora.
- Ovaj proizvod nije namenjen da ga koriste lica (uključujući i decu) sa ograničenim fizičkim, senzoričkim ili mentalnim sposobnostima, ili neobučene ili neiskusne osobe, osim ako su pod nadzorom ili su dobile uputstva o upotrebi uređaja od osobe koja je zadužena za njihovu bezbednost. Deca se uvek moraju nadzirati kako ne bi ostala sama sa proizvodom.

RUKOVANJE

Uputstvo za upotrebu



UPOZORENJE: Uvek vodite računa o bezbednosnim merama i primenjivim propisima.



UPOZORENJE: Radi smanjenja opasnosti od povreda, isključite uređaj i odspojite punjivu bateriju pre bilo kakvih podešavanja ili uklanjanja/postavljanja priključaka ili pribora. Slučajno pokretanje može dovesti do povrede.

Instaliranje i uklanjanje baterije (sl. B)

NAPOMENA: Za najbolje rezultate, uverite se da je baterija kompletno napunjena pre upotrebe.

VAŽNO: Da biste izbegli pražnjenje baterije, izvadite bateriju iz DEWALT USB punjača kada se ne koristi.

Zaštita od prekomernog pražnjenja

Zaštita od prekomernog pražnjenja će u potpunosti isključiti USB punjač i zahtevati od korisnika da izvadi bateriju na najmanje 5 sekundi i ponovo je ubaci u DEWALT USB punjač da bi ponovo koristio. Korisnik treba da se uveri da vidi obrazac treptanja pri uključivanju nakon umetanja da bi obezbedio pravilan rad.

Postavljanje baterija

Gurnite bateriju ❶ u DEWALT USB punjač ❸ dok baterija ne upadne čvrsto.



UPOZORENJE: Opasnost od požara. Nemojte skladištiti ili nositi baterije tako da metalni predmeti mogu doći u kontakt sa izloženim terminalima baterije.

Za uklanjanje punjive baterije

Pritisnite dugme za otpuštanje baterije ❷ i izvucite USB punjač iz baterije.

USB priključci za punjenje (sl. A)

DEWALT USB punjač ❸ je opremljen USB tip-A priključkom ❹ i dvosmernim USB tip-C priključkom ❺.

Tip-C priključak podržava: Izvor – isporuka energije 3.0, Qualcomm[™] QC3.0/2.0, Samsung[™] AFC, BC 1.2, samo tip C

- Poniranje – BC 1.2, Apple[™] punjenje, PD 3.0, samo tip C

- USB tip C može ponirati ili napajati do 100W

Tip-A priključak podržava: BC1.2 i Apple FastCharge i Samsung[™] FastCharge (AFC).

Samo izlaz. USB priključak tip A ima mogućnost od 12W.

NAPOMENA: Ne priključujte uređaje koji premašuju izlazne klasifikacije na etiketi izvora napajanja. Na taj način ćete skratiti korisni vek USB punjača.

DEWALT baterije će se puniti preko USB priključka tipa C iz većine USB izvora napajanja. Neki izvori napajanja mogu zahtevati drugi kabl koji nije isporučen sa ovim kompletom i mogu da se pune sporije.

Punjenje uređaja

Utaknite USB utikač u USB priključak tipa-A **4** ili dvosmerni USB priključak tipa-C **5** da biste napajali ili punili uređaje.

NAPOMENA: Neće biti LED indikacije tokom napajanja ili punjenja korisničkih uređaja. LED diode će svetleti samo kada punite DEWALT baterije.

NAPOMENA: USB priključci će se isključiti i žuti LED će treptati ako je temperatura baterije izvan prihvatljivog opsega.

***Qualcomm je trgovačka oznaka kompanije Qualcomm Incorporated, registrovana u Sjedinjenim Državama i drugim zemljama.

****Apple je registrovana trgovačka oznaka kompanije Apple Inc.

Štipaljka za kaiš (sl. C)



UPOZORENJE: Radi smanjenja opasnosti od ozbiljnih telesnih povreda, pobrinite se da je zavrtnj koji drži kuku za kaiš učvršćen.

VAŽNO: Kada pričvršćujete ili menjate štipaljku za kaiš **10**, koristite samo isporučeni zavrtnj **11**. Uverite se da ste čvrsto pritegnuli zavrtnj.

Ako ne želite da koristite kuku, možete je skinuti sa DEWALT USB punjača.

Da biste skinuli kuku za kaiš, uklonite zavrtnj **11** koji drži kuku za kaiš na mestu.

ODRŽAVANJE

Vaš USB punjač je dizajniran za rad u dužem vremenskom periodu sa minimalnim zahtevima u pogledu održavanja. Kontinuirani zadovoljavajući rad zavisi od pravilnog održavanja i redovnog čišćenja.



UPOZORENJE: Radi smanjenja opasnosti od povreda, odspojite punjivu bateriju pre bilo kakvih podešavanja ili uklanjanja/postavljanja priključaka ili pribora. Slučajno pokretanje može dovesti do povrede.

Punjač i punjiva baterija se ne mogu servisirati.



Podmazivanje

Vaš USB punjač ne zahteva dodatno podmazivanje.



Čišćenje



UPOZORENJE: *Suvim vazduhom izduvajte prašinu iz glavnog kućišta i iz ventilacionih otvora zavisno od sakupljanja prašine. Nosite odobrenu zaštitu za oči i odobrenu zaštitu od prašine pri obavljanju ovog postupka.*



UPOZORENJE: *Nikad ne koristite rastvarače ili druga agresivna hemijska sredstva za čišćenje nemetalnih delova alata. Te hemikalije mogu da oslabe materijale koji se koriste za nemetalne delove. Koristite samo krpu koja je navlažena vodom i blagu sapunicu. Nikad nemojte dozvoliti da voda prodre u USB punjač; nikad ne uranjajte bilo koji deo alata u tečnost.*

Opciona dodatna oprema i pribor



UPOZORENJE: *S obzirom da dodatna oprema i pribor, osim onih koje nudi DEWALT, nisu bili testirani sa ovim proizvodom, korišćenje takvih pribora i dodatne opreme sa ovim alatom bi moglo biti opasno. Da bi se smanjila opasnost od povreda, sa ovim proizvodom treba koristiti samo pribor i dodatnu opremu koje je preporučio DEWALT.*

Za više informacija o prikladnim priborima obratite se vašem distributeru.

Zaštita životne sredine



Odvojeno sakupljanje. Proizvodi i baterije označene ovim simbolom ne smeju da budu odloženi sa otpadom iz domaćinstva. Proizvodi i baterije sadrže materijale koji se mogu reciklirati, smanjujući time potražnju za sirovinama. Reciklirajte električne proizvode i baterije u skladu sa lokalnim propisima. Više informacija možete naći na www.2helpU.com.

Punjiva baterija

Ova dugotrajna punjiva baterija mora da se napuni ako ne proizvodi dovoljnu snagu pri obavljanju poslova koje ste ranije obavljali s lakoćom. Na kraju njenog radnog veka treba je odložiti vodeći računa o našoj životnoj sredini:

- Potpuno ispraznite bateriju, a zatim je uklonite iz alata.
- Li-jonske ćelije se mogu reciklirati. Odnosite ih vašem distributeru ili u lokalnu stanicu za reciklažu. Sakupljene punjive baterije će biti pravilno reciklirane ili zbrinute.

USB ПОЛНАЧ DCB094K

Ви честитаме!

Избравте алатка од DEWALT. Годишите на искуство, темелниот развој на производи и иновативноста го прават DEWALT еден од најдоверливите партнери на корисниците на професионални електрични алатки.

Технички податоци

DCB094K		
Влез		
Батерија	V_{DC}	18
USB Тип C	V_{DC}	5-15V на 3A и 20V на 5A
Излез		
USB Тип A	V_{DC}	5, 2,4A
USB Тип C	V_{DC}	5-15V на 3A и 20V на 5A
Портови за батерија	V_{DC}	18, 6A
Тип		1
USB порта за полнење		Тип A, Тип C
Тип на батеријата		Литиум-јонска
Напон на батерија		18
Тежина	kg	0,11
Адаптер за напојување		
Напон	Внаизменична струја	100–240
Влезна фреквенција на наизменична струја	Hz	50/60
Модел		2AEL1005
Излезна моќност (макс)	W	100
Излезен напон, струја	Внаизменична струја, A	5V,3A / 9V, 3A / 12V,3A, 15V,3A / 20V,5A
Просечна активна ефикасност	%	84,8
Ефикасност при мало оптоварување (10%)	%	76,75
Потрошувачка на енергија без оптоварување	W	0,086

МАКЕДОНСКИ

Батерии		Полначи/време на полнење (Минути)													
Каталожни број ¹	V _{бр.електроде}	Ah	Тежина(kg)	DCB094	DCB104	DCB107	DCB112	DCB113	DCB115	DCB116	DCB117	DCB118	DCB132	DCB119	
DCB546	18/54	6,0/2,0	1,08	76	60	270	170	140	90	80	40	60	90	X	
DCB547	18/54	9,0/3,0	1,46	111	75*	420	270	220	135*	110*	60	75*	135*	X	
DCB548	18/54	12,0/4,0	1,46	145	120	540	350	300	180	150	80	120	180	X	
DCB181	18	1,5	0,35	24	22	70	45	35	22	22	22	22	22	45	
DCB182	18	4,0	0,61	53	60/40**	185	120	100	60	60/45**	60/40**	60/40**	60	120	
DCB183/B/G	18	2,0	0,40	31	30	90	60	50	30	30	30	30	30	60	
DCB184/B/G	18	5,0	0,62	65	75/50**	240	150	120	75	75/60**	75/50**	75/50**	75	150	
DCB185	18	1,3	0,35	22	22	60	40	30	22	22	22	22	22	40	
DCB187	18	3,0	0,54	41	45	140	90	70	45	45	45	45	45	90	
DCB189	18	4,0	0,54	53	60	185	120	100	60	60	60	60	60	120	

*Код на датумот 2018114/5B или понов

**Код на датумот 201536 или понов



ПРЕДУПРЕДУВАЊЕ: За да го намалите ризикот од пожар, прочитајте го упатството за употреба.

Дефиниции: Насоки за безбедна употреба

Долунаведените дефиниции го опишуваат нивото на сериозност на секој сигнален збор. Ве молиме да го прочитате упатството и да обрнете внимание на овие симболи.



ОПАСНОСТ: Означува ситуација на непосредна опасност која, доколку не се избегне, **ќе предизвика смрт или сериозна повреда.**



ПРЕДУПРЕДУВАЊЕ: Означува ситуација на потенцијална опасност која, доколку не се избегне, **би можела да предизвика смрт или сериозна повреда.**



ПРЕТПАЗЛИВОСТ: Означува ситуација на потенцијална опасност која, доколку не се избегне, **може да предизвика помала или средна повреда.**

ИЗВЕСТУВАЊЕ: Означува начин на работење **кој не е поврзан со повреда на ракувачот** и кој, доколку не се избегне, **може да предизвика оштетување на имот.**



Означува ризик од електричен удар.



Означува ризик од пожар.

DCB094K Безбедносни Предупредувања за DEWALT USB Понач



ПРЕДУПРЕДУВАЊЕ: Овој прирачник содржи важни безбедносни и оперативни упатства за овој DCB094K DEWALT USB полнач. Пред да го користите DCB094K DEWALT USB полначот, прочитајте го ова упатство и сите етикети на DCB094K DEWALT USB полначот, батерискиот пакет, полначот и производот(ите) користејќи го изворот на енергија.

- Пред да го користите DCB094K DEWALT USB полначот, прочитајте ги сите упатства и сите предупредувачки белешки на DCB094K DEWALT USB полначот, батерискиот пакет и производот користејќи го батерискиот пакет.
- Опасност од електричен удар. Не дозволувајте било каква течност да навлезе во DCB094K DEWALT USB полначот. Тоа може да доведе до електричен удар.
- Опасност од изгореници. За да го намалите ризикот од повреда, користете само 18 V литиум-јонски батерии DEWALT со DCB094K DEWALT USB полначот. Немојте да се обидувате да го употребувате со било кои други батериски пакети. Другите видови на батерии можат да се вжештат и да пукнат, предизвикувајќи повреда на ракувачот и оштетување на имот.



МАКЕДОНСКИ

- *Овој DCB094K DEWALT USB полнач не е наменет за каква било друга употреба освен за напојување/полнење на мали USB-уреди. Било каква друга употреба може да доведе до ризик од пожар или електричен удар.*
- *Не го изложувајте DCB094K DEWALT USB полначот на дожд или снег.*
- *Кога ракувате со DCB094K DEWALT USB полначот на отворено, секогаш обезбедете сува локација.*
- *Не употребувајте го DCB094K DEWALT USB полначот доколку тој претрпел силен удар, или бил испуштен или оштетен на било каков друг начин. Однесете го во овластен сервисен центар.*
- *Не расклопувајте го DCB094K DEWALT USB полначот, нема делови што може да ги сервисира корисникот.*
- *Не ракувајте со DEWALT USB полначот со оштетен адаптер за напојување или USB кабел.*
- *Не го присилувајте адаптерот за напојување или USB кабелот во USB портата на DEWALT USB полначот.*

Полначи

DEWALT полначите немаат потреба од никакво подесување и направени се да бидат што е можно поедноставни за употреба.

Употреба на продолжен кабел

Продолжен кабел не треба да се употребува освен ако не е апсолутно потребен. Употребувајте продолжен кабел со проверен квалитет што одговара на струјниот приклучок на вашиот полнач (погледнете во делот **Технички податоци**). Минималниот попречен пресек на проводникот е 1 mm²; максималната должина е 30 m.

Секогаш целосно одмотајте го кабелот кога употребувате продолжен кабел од макара.

Важни упатства за безбедност за сите полначи на батерија

СОЧУВАЈТЕ ГИ ОВИЕ УПАТСТВА: Ова упатство за употреба содржи важни упатства за безбедност и употребување на компатибилни полначи на батерии (погледнете во делот **Технички податоци**).

- *Пред да го употребите полначот, прочитајте ги сите упатства и ознаки за безбедност на полначот, батерискиот пакет и на производот со кој се употребува батерискиот пакет.*



ПРЕДУПРЕДУВАЊЕ: Опасност од електричен удар. Не дозволувајте било каква течност да навлезе во полначот. Тоа може да доведе до електричен удар.





ПРЕДУПРЕДУВАЊЕ: Препорачуваме употреба на заштитна диференцијална (FID) склопка со рејтинг на диференцијална струја од 30mA или помалку.



ПРЕТПАЗЛИВОСТ: Опасност од изгореници. За да го намалите ризикот од повреди, полнете само DeWALT полниви батерии. Другите видови на батерии можат да пукнат, предизвикувајќи повреда на ракувачот и оштетување.



ПРЕТПАЗЛИВОСТ: Треба да се надгледуваат децата за да се осигури дека не си играат со уредот.

ИЗВЕСТУВАЊЕ: Под одредени околности, кога полначот е приклучен на довод на струја, страно тело може да предизвика краток спој помеѓу изложените контакти за полнење во полначот. Страните тела што спроведуваат електрична струја како што се челична волна, алуминиумска фолија, било какво насобирање на метални честички или други страни тела мора да се држат подалеку од отворите на полначот. Секогаш исклучувајте го полначот од извор на струја кога нема батериски пакет во отворот. Исклучете го полначот од штекер пред да започнете да го чистите.

- **НЕМОЈТЕ да се обидувате да го полните батерискиот пакет со било кои други полначи освен DeWALT.** DeWALT полначите и батериските пакети се специјално направени да работат заедно.
- **Намената на употреба на DeWALT DCB094K е полнење на полниви батерии од DeWALT и полнење или обезбедување напојување на уреди кои имаат USB напојување.** Било каква друга употреба може да доведе до ризик од пожар или електричен удар.
- **Не го изложувајте полначот на дожд или снег.**
- **Повлечете за приклучокот, а не за кабелот кога го исклучувате полначот од приклучницата за струја.** Ова ќе го намали ризикот од оштетување на електричниот приклучок и на кабелот.
- **Обезбедете дека кабелот е лоциран за да не газите врз него, да не се сопнувате од него или на некаков друг начин да му нанесувате потрес или штета.**
- **Не употребувајте продолжен кабел доколку тоа не е апсолутно потребно.** Употребата на несоодветен продолжен кабел може да доведе до ризик од пожар или електричен удар.
- **Не поставувајте било какви предмети врз полначот и не го поставувајте полначот врз мека површина која може да ги блокира отворите за вентилација и да доведе до претерано внатрешно загревање.** Поставувајте го полначот настрана од било какви извори на топлина. Полначот се вентилира преку отворите на горната и долната страна од куќиштето.



МАКЕДОНСКИ

- **Не употребувајте полнач со оштетен кабел или приклучок**—обезбедете тие веднаш да бидат заменети.
- **Не употребувајте полнач доколку тој претрпел силен удар, или бил испуштен или оштетен на каков било друг начин.** Однесете го во овластен сервисен центар.
- **Не го расклопувајте полначот; однесете го во овластен сервисен центар кога ќе биде потребен сервис или поправка.** Неправилното склопување може да доведе до ризик од електричен удар или пожар.
- *Во случај на оштетување на струјниот кабел, истиот мора веднаш да биде заменет од страна на производителот или од негов сервисер или слично квалификувано лице за да се спречи опасна ситуација.*
- **Исклучете го полначот од довод на струја пред да започнете со било какво чистење.** Ова ќе го намали ризикот од електричен удар. Отстранувањето на батерискиот пакет нема да го намали овој ризик.

Полнење на батерија (Скица А)

НАПОМЕНА: За да се осигураат максимални перформанси и времетраење на литиум-јонските батериски пакети, целосно наполнете го батерискиот пакет пред првата употреба.

1. Приклучете го адаптерот за напојување **7** во соодветен штекер. За најбрза стапка на полнење, користете го обезбедениот DEWALT адаптер за напојување.

НАПОМЕНА: Може да се појави шема на трепкање за побавно полнење ако користите адаптери со помала моќност.

2. Прикачете го USB полначот **3** на батерискиот пакет **1**, проверете дали е целосно седнат.
ЗАБЕЛЕШКА: Откако ќе се вметне USB полначот, корисникот ќе види како црвената ЛЕД диода свети две секунди што ја покажува низата за вклучување.
3. Поврзете ја USB портата на адаптерот за напојување **7** со USB полначот **3** USB портата од тип C со помош на обезбедениот USB кабел **6** (за најбрза брзина на полнење) или кабел доставен од корисникот.
4. Трепкањето од прва фаза на индикаторот претставува процес на полнење кој полни околу 80% од капацитетот на батеријата. Трепкањето од втора фаза на индикаторот претставува подсетник, или процес на надополнување, за батеријата да достигне полн капацитет.
5. Завршетокот на полнењето ќе биде означен со тоа што двете LED светилки ќе останат постојано вклучени. Батерискиот пакет е целосно наполнет и тогаш може да се отстрани и користи или може да се остави да стои во DEWALT USB полначот.







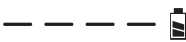

DEWALT USB полначот нема да полни дефектен батериски пакет. Полначот што одбива да светне може да укаже на проблем со полначот или неисправен батериски пакет.

НАПОМЕНА: Ако полначот одбие да светне, однесете го полначот и батерискиот пакет на тестирање во овластен сервисен центар.

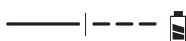
Дејство на полначот

Погледнете ги долунаведените индикатори за да ја видите состојбата на наполнетост на батерискиот пакет.

Индикатор		
	Фаза 1 Полнење	
	Фаза 2 Полнење	
	Целосно наполнета	
	Застој поради топла или ладна батерија*	

*Црвената светилка ќе продолжи да трепка, но жолт индикатор ќе свети за време на овој процес. Откако батерискиот пакет ќе постигне соодветна температура, жолтиот индикатор ќе се исклучи и полначот ќе продолжи со полнењето.

Компатибилниот(те) полнач(и) нема да полни(ат) дефектен батериски пакет. Полначот ќе покаже неисправна батерија со тоа што нема да светне.

НАПОМЕНА: Ова исто така може да значи и проблем со полначот.

Ако полначот укаже на проблем, однесете го полначот и батерискиот пакет на тестирање во овластен сервисен центар.

Застој поради топла или ладна батерија

Кога полначот ќе препознае батерија која е премногу топла или премногу ладна, тој автоматски влегува во режим на застој поради топла или ладна батерија и ќе го прекине полнењето се додека батеријата не достигне соодветна температура. Полначот тогаш автоматски ќе се префрли во режим за полнење на батерискиот пакет. Оваа можност осигурува максимален век на траење на батерискиот пакет.

За време на доцнењето поради топла или ладна батерија, црвената LED диода ќе трепка, а жолтата LED диода ќе остане вклучена. Откако батерискиот пакет ќе постигне соодветна температура, жолтиот индикатор ќе се исклучи и полначот ќе продолжи со полнењето.

Ладен батериски пакет може да се полни побавно од топол батериски пакет.



МАКЕДОНСКИ

Никогаш не ракувајте со USB полначот ако отворите за вентилација се блокирани. Не дозволувајте страни предмети да навлезат во внатрешноста на USB полначот.

Систем за електронска заштита

XR алатките со литиум-јонски батерии се направени со систем за електронска заштита што ќе ја заштити батеријата од преоптоварување, прегревање или целосно празнење.

Алатката автоматски ќе се исклучи доколку се активира системот за електронска заштита. Доколку ова се случи, поставете ја литиум-јонската батерија на полначот додека не се наполни целосно.

Упатства за чистење на полнач



ПРЕДУПРЕДУВАЊЕ: *Опасност од електричен удар. Исклучете го адаптерот за напојување од приклучница за наизменична струја пред да започнете со чистење. Правта и маста може да се отстранат од надворешноста на полначот со употреба на крпа или мека не-метална четка. Немојте да употребувате вода или било какви раствори за чистење. Никогаш не дозволувајте било каква течност да навлезе во алатката; никогаш не потопувајте било кој дел од алатката во течност.*

Батериски пакети

Важни упатства за безбедност за сите батериски пакети

Кога порачувате замена на батериски пакет, задолжително дадете информации за каталошкиот број и напонот.

Батерискиот пакет не е целосно наполнет кога ќе го извадите од пакувањето. Пред да ги употребите батерискиот пакет и полначот, прочитајте ги долу наведените упатства за безбедност. Потоа следете ги опишаните постапки.

ПРОЧИТАЈТЕ ГИ СИТЕ УПАТСТВА

- **Немојте да полните или употребувате батерии во експлозивни окружувања, какви што постојат кога има присуство на запаливи течности, гасови или честички.** Вметнувањето или отстранувањето на батеријата од полначот можат да ги запалат овие честички или испарувања.
- **Никогаш не ја ставајте батеријата во полначот на сила. Не ја модифицирајте батеријата на било кој начин за да ја собере во несоодветен полнач бидејќи батеријата може да пукне и да му нанесе сериозна повреда на ракувачот.**
- *Полнете ги батериските пакети само во полначи произведени од страна на DEWALT.*
- **НЕМОЈТЕ** да ги прскате или да ги потопувате во вода или во други течности.



- **Немојте да ги одлагате или употребувате алатката и батерискиот пакет на места каде што температурата може да падне под 4 °C (како што се шупи или метални градби во зима), или да достигне или надмине 40 °C (како што се шупи или метални градби во лето).**
- **Немојте да го согорувате батерискиот пакет дури и ако е тешко оштетен или целосно истрошен.** Батерискиот пакет може да експлодира во оган. Настануваат отровни испарувања и материјали кога се согоруваат литиум-јонски батериски пакети.
- **Доколку содржината на батеријата дојде во допир со кожа, веднаш измијте го местото со благ сапун и вода.** Доколку течноста од батеријата влезе во око, плакнете со вода преку отвореното око во траење од 15 минути или додека не престане дразбата. Доколку е потребна медицинска помош, електролитот на батеријата се состои од мешавина од течни органски карбонати и соли на литиум.
- **Содржината на отворената батерија може да предизвика надразнување на дишните патишта.** Овозможете пристап на свеж воздух. Доколку симптомите продолжат, побарајте медицинска помош.



ПРЕДУПРЕДУВАЊЕ: Опасност од изгореници. Течноста од батеријата може да стане запалива доколку биде изложена на искра или оган.



ПРЕДУПРЕДУВАЊЕ: Никогаш не се обидувајте да го отворите батерискиот пакет поради било која причина. Доколку батерискиот пакет напукне или се оштети, немојте да го вметнувате во полначот. Немојте да го гмечите, испуштате или оштетувате батерискиот пакет. Немојте да употребувате батериски пакет или полнач што силно е ударен, испуштен, прегазен или оштетен на било кој начин (нпр. прободен со шајка, ударен со чекан или нагазен). Тоа може да доведе до електричен удар. Оштетените батериски пакети треба да се вратат во сервисен центар заради рециклирање.



ПРЕДУПРЕДУВАЊЕ: Опасност од пожар. Не го одложувајте или пренесувајте батерискиот пакет така што метални предмети можат да се допираат до изложените батериски терминали. На пример, не го ставајте батерискиот пакет во престилки, џебови, кутии за алат, кутии за прибор, фиоки итн. во кои има лабава муниција, завртки, клучеви итн.



ПРЕТПАЗЛИВОСТ: Кога не ја употребувате, поставете ја алатката странично врз стабилна површина каде што нема да предизвикува опасност од соннување или пад. Некои алатки со големи батериски



МАКЕДОНСКИ

пакети може да стојат исправено на батерискиот пакет, но може лесно да бидат превртени.

Транспорт



ПРЕДУПРЕДУВАЊЕ: Опасност од пожар. Пренесувањето на батерии може да предизвика пожар ако терминалите на батериите дојдат во допир со спроводливи материјали. Кога пренесувате батерии, обезбедете дека терминалите на батериите се заштитени и добро изолирани од материјали кои што можат да дојдат во допир со нив и да предизвикаат краток спој. **НАПОМЕНА:** Литиум-јонските батерии не треба да се ставаат во чекиран багаж.

DeWALT батериите се во склад со сите тековни прописи за транспорт како што е утврдено со индустриските и законските стандарди кои ги опфаќаат препораките за транспорт на опасни стоки на ОН; Прописите за опасни стоки на Меѓународната асоцијација за воздушен транспорт (IATA), Прописите за поморски меѓународен транспорт на опасни стоки (IMDG) и Европскиот договор за меѓународен пренос на опасни стоки по копнен пат (ADR). Литиум-јонските ќелии и батерии се тестирани според параграф 38.3 од прирачникот за тестови и критериуми при Препораките за транспорт на опасни стоки на ОН.

Во повеќето случаи DeWALT батериски пакет ќе биде изземен при класифицирање како целосно регулиран опасен материјал од 9-та класа. Обично само пратките кои содржат литиум-јонска батерија со енергетски рејтинг поголем од 100 ват-часови (Wh) ќе треба да бидат испратени како целосно регулиран опасен материјал од 9-та класа. Проценката за ват-часови е означена на пакетот кај сите литиум-јонски батерии. Исто така, поради комплексностите на регулативите, DeWALT не препорачува авионско пренесување на сами литиум-јонски батериски пакети без оглед на нивниот енергетски рејтинг. Пратки со алатки со батерии (комбинирани прибори) може да се испраќаат како исклучителни пратки ако енергетскиот рејтинг на батерискиот пакет не е поголем од 100 Whr.

Без оглед на тоа дали пратката се смета како изземена или како целосно регулирана, одговорност на шпедитерот е да се запознае со најновите регулативи за условите за пакување, етикетирање/означување и документација.

Информациите обезбедени во овој дел на прирачникот се обезбедени со најдобра намера и се смета дека биле точни во моментот кога овој документ бил подготвен. Сепак, не е дадена или укажана никаква гаранција. Одговорност на купувачот е да се осигура дека нивните активности се во согласност со тековните прописи.



Транспортирање на FLEXVOLT™ Батерија

DeWALT FLEXVOLT™ батеријата има два режима: **Употреба** и **Транспорт**.

Режим на употреба: Кога FLEXVOLT™ батеријата е сама или се наоѓа во производ на DeWALT од 18V, таа ќе работи како батерија од 18V. Кога FLEXVOLT™ батеријата се наоѓа во производ од 54V или 108V (две батерии од 54V), таа ќе работи како батерија од 54V.

Режим за транспорт: Кога капачето е поставено на FLEXVOLT™ батерија, батеријата е во режим на транспорт. Задржете го капачето за испраќање.

Кога е во режим за транспорт, ќелиите се исклучени во батерискиот пакет што резултира со 3 батерии со понизок рејтинг на ват-часови (Wh) во споредба со 1 батерија со повисок рејтинг на ват-часови. Овој зголемен квантите на 3 батерии со понизок рејтинг на ват-часови може да го из земе батерискиот пакет од одредени регулативи за испорачување кои се наметнати за батериите со повисок рејтинг на ват-часови.

На пример, рејтингот на ват-часови за транспорт може да предвидува 3 x 36 Wh, што значи 3 батерии со тоа што секоја е со рејтинг од 36 Wh. Рејтингот на ват-часови за употреба може да индицира 108 Wh (се мисли на 1 батерија).

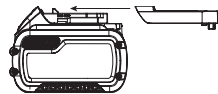

Пример на ознаки на етикета за Употреба и транспорт



Препораки за складирање

1. Најдобро место за одлагање е на ладно и суво, настрана од директна сончева светлост и преголема топлина или студ. За оптимално работење и век на траење, одлагајте ги батериските пакети на собна температура кога не се употребуваат.
2. За долгорочно складирање, се препорачува да се складира целосно наполнет батериски пакет на ладно и суво место, надвор од полначот за оптимални резултати.

НАПОМЕНА: Батериските пакети не треба да се складираат ако се целосно испразнети. Батерискиот пакет ќе треба да биде наполнет пред употреба.

Ознаки на полначот и на батерискиот пакет

Во прилог на скиците што се употребени во ова упатство за употреба, на етикетите на полначот и на батерискиот пакет може да се прикажани следните скици:



Прочитајте го упатството за употреба пред употреба.

МАКЕДОНСКИ



Погледнете го времето на полнењето во делот **Технички податоци**.



Не го чепкајте полначот со шилести предмети што спроведуваат електрична струја.



Не полнете оштетени батериски пакети.



Не ја изложувајте батеријата на вода.



Обезбедете неисправните кабли веднаш да бидат заменети



Полнете само на температури меѓу 4 °C и 40 °C.



Само за внатрешна употреба.



Ослободете се од батерискиот пакет водејќи грижа за животната средина.



Полнете ги DEWALT батериските пакети само со полначи назначени од страна на DEWALT. Полнењето на батериски пакети кои што не назначени од страна на DEWALT со DEWALT полнач може да доведе до нивно експлодирање или до други опасни ситуации.



Не го согорувајте батерискиот пакет.



УПОТРЕБА (без капаче за транспорт). На пример: Wh рејтингот укажува на 108 Wh (1 батерија со 108 Wh).



ТРАНСПОРТ (со капаче за транспорт). На пример: Wh рејтингот укажува на 3 x 36 Wh (3 батерии со 36 Wh).

Тип на батерија

Моделот DCB094K работи со Литиум-јонски батериски пакет од 18 волти.

Можат да се употребат следните батериски пакети: DCB181, DCB182, DCB183, DCB183B, DCB184, DCB184B, DCB185, DCB187, DCB189, DCB546, DCB547, DCB548. Погледнете во делот **Технички податоци** за повеќе информации.

Содржина на кутијата

Кутијата содржи:

- 1 DeWALT USB полнач
- 1 USB кабел за напојување
- 1 Адаптер за напојување
- 1 Упатство за употреба

НАПОМЕНА: Батериски пакети, полначи и кутии за работи не се вклучени во комплет со моделите N. Батериските пакети и полначи не се вклучени во комплет со NT моделите. В моделите вклучуваат Bluetooth® батериски пакети.

НАПОМЕНА: Bluetooth® ознаката за збор и логоата се регистрирани заштитни знаци во сопственост на Bluetooth®, SIG, Inc. и секоја употреба на такви марки од страна на DeWALT е под лиценца. Другите заштитни знаци и трговски имиња се оние на нивните соодветни сопственици.

- Проверете да не се оштетила алатката, деловите или додатоците при транспортот.
- Детално прочитајте го и разберете го ова упатство пред да започнете со работа.

Ознаки на алатката

Следните слики се наоѓаат на алатката:



Прочитајте го упатството за употреба пред употреба.

Место за шифрата на датумот (Скица В)

Шифрата на датумот 9, која исто така ја вклучува и годината на производство, е испечатена на куќиштето.

На пример:

2021 XX XX

Година и недела на производство

Опис (Скица А)



ПРЕДУПРЕДУВАЊЕ: Никогаш немојте да го преправате DCB094K USB полначот или било кој негов дел. Тоа може да доведе до оштетување или повреда

- 1 Батериски пакет
- 2 Копче за отпуштање на батеријата



МАКЕДОНСКИ

- 3 DeWALT USB полнач
- 4 USB Тип-A порт
- 5 USB Тип-C порт
- 6 USB кабел за напојување
- 7 Адаптер за напојување
- 8 Мерач на гориво

Наменета употреба

USB полначот DCB094K DeWALT е опремен со порта за полнење USB Тип A и приклучок за полнење USB Тип C и е дизајниран за полнење или снабдување со енергија на уреди компатибилни со USB Тип C со употреба на батериски пакети DeWALT 18 V XR. Консултирајте се со табелата на крајот од ова упатство за компатибилност на полначите и батериските пакети.

НЕ ја употребувајте алатката во влажни услови или во присуство на запалливи течности или гасови.

USB полначот е за професионални апликации.

НЕ им дозволувајте на деца да дојдат во допир со алатката. Потребен е надзор кога неискусни ракувачи ја употребуваат оваа алатка.

- **Мали деца и физички слаби лица.** Овој уред не е наменет за употреба од страна на мали деца или физички слаби лица без надзор.
- Овој производ не е наменет за употреба од страна на лица (вклучувајќи и деца) кои што патат од намалени физички, сетилни или психички можности или на лица со недоволно искуство и/или со желба да научат освен ако не се под надзор на личноста која е одговорна за нивната безбедност. Деца никогаш не треба да се остават сами со овој производ.

УПОТРЕБА

Упатства за употреба



ПРЕДУПРЕДУВАЊЕ: *Секогаш работете во согласност со упатствата за безбедна употреба и соодветните правила.*



ПРЕДУПРЕДУВАЊЕ: *За да го намалите ризикот од сериозни повреди, исклучете ја алатката и извадете го батерискиот пакет пред да вршите подесувања или пред да монтирате и отстранувате додатоци. Случајно активирање на алатката може да предизвика повреда.*



Монтирање и отстранување на батерискиот пакет (Скица В)

НАПОМЕНА: За најдобри резултати, осигурајте се дека батерискиот пакет е целосно наполнет.

ВАЖНО: За да избегнете трошење на полнењето на батеријата, отстранете ја батеријата од DeWALT USB полначот кога не е во користење.

Заштита од прекумерно празнење

Заштитата од прекумерно празнење целосно ќе го исклучи USB полначот и ќе бара од корисникот да го извади батерискиот пакет најмалку 5 секунди и повторно да го вметне во DeWALT USB полначот за повторно да го користи. Корисникот треба да се погрижи да ја види шемата за трепкање при вклучување по вметнувањето за да обезбеди правилно функционирање.

За да монтирате батериски пакет

Лизгајте го батерискиот пакет ❶ во DeWALT USB полначот ❸ додека батерискиот пакет не се намести цврсто.



ПРЕДУПРЕДУВАЊЕ: Опасност од пожар. Не го одложувајте или пренесувајте батерискиот пакет така што метални предмети можат да се допираат до изложените батериски терминали.

Отстранување на батерискиот пакет

Притиснете го копчето за ослободување на батеријата ❷ и извлечете го USB полначот од батеријата.

USB портови за полнење (Скица А)

DeWALT USB Полначот ❸ е опремен со USB Тип А порта ❹ и двонасочна USB Тип С порта ❺.

Портата Тип С поддржува: Извор – Испорака на енергија 3.0, Qualcomm*** QC3.0/2.0, Samsung™ AFC, BC 1.2, само тип С

- Прима – BC 1.2, Apple**** полнење, PD 3.0, само тип С

- USB тип С може да прими или да даде до 100W

Портата Тип А поддржува: BC 1.2 и Apple Брзо Полнење и Samsung™ Брзо Полнење (AFC).

Само излез. Портата за USB Тип А, способен за 12 W.

НАПОМЕНА: Не приклучувајте уреди што ги надминуваат рејтинзите за излез на етикетата на изворот на енергија. Со тоа ќе се скрати корисниот век на USB полначот.



МАКЕДОНСКИ

Батериите DeWALT ќе се полнат преку USB Type C портот од повеќето USB напојувања. Некои напојувања може да бараат различен кабел што не е испорачан со овој комплет и може да се полнат со побавна брзина.

Полнење уред

Вметнете приклучок за USB во USB Тип A портот **4** или двонасочен USB Тип C порт **5** за напојување или полнење на вашите уреди.

НАПОМЕНА: Нема да има LED индикација додека се напојува или се полнат корисничките уреди. LED диодите ќе светат само кога се полнат DeWALT батериите.

НАПОМЕНА: USB портите ќе се исклучат и жолтата LED ќе трепка ако температурата на батерискиот пакет е надвор од прифатливиот опсег.

***Qualcomm е заштитна марка на Qualcomm Incorporated, регистрирана во Соединетите Држави и други земји.

****Apple е регистрирана марка на Apple Inc.

Кука за појас (Скица C)



ПРЕДУПРЕДУВАЊЕ: За да го намалите ризикот од сериозна повреда, осигурајте завртката што ја држи куката за носење на појас да биде добро прицврстена.

ВАЖНО: Кога ја закачувате или заменувае куката на појасот **10**, за DeWALT USB полначот користете ја само завртката **11** што е приложена. Осигурајте се дека добро сте ја затегнале завртката.

Доколку куката воопшто не е потребна, може да се отстрани од DeWALT USB полначот.

За да ја преместите куката за закачување, отстранете ја завртката **11** што ја држи куката за појасот на место.

ОДРЖУВАЊЕ

Вашиот USB полнач е направен да работи долго време со минимално одржување.

Постојаното работење на задоволително ниво зависи од правилната грижа и редовното чистење.



ПРЕДУПРЕДУВАЊЕ: За да го намалите ризикот од сериозни лични повреди, исклучете го батерискиот пакет пред да направите какви било прилагодувања или да ги отстраните/монтирате приклучоците или додатоците. Случајно активирање на алатката може да предизвика повреда.

Полначот и батерискиот пакет не се поправаат.





Подмачкување

Вашиот USB полнач не бара дополнително подмачкување.



Чистење



ПРЕДУПРЕДУВАЊЕ: Издувајте ги нечистотијата и правта од главното кукиште со сув воздух кога нечистотијата ќе се собере околу отворите за влез на воздух. Носете квалитетна заштита за очите и маска против прав кога ја извршувате оваа работа.



ПРЕДУПРЕДУВАЊЕ: Никогаш не употребувајте растворувачи или други силни хемикалии за чистење на неметалните делови од алатката. Овие хемикалии можат да ги ослабнат материјалите што се употребени за изработка на овие делови. Употребувајте крпа што е навлажнета само со вода и благ сапун. Никогаш не дозволувајте било каква течност да навлезе во USB полначот; никогаш не потопувајте било кој дел од алатката во течност.

Изборни додатоци



ПРЕДУПРЕДУВАЊЕ: Поради тоа што додатоците, освен оние што ги нуди DEWALT, не се тествани со овој производ, употребата на такви додатоци со овој USB полнач може да биде опасна. За да го намалите ризикот од повреди, со овој производ употребувајте само додатоци препорачани од страна на DEWALT.

Прашајте го продавачот за дополнителни информации во врска со употребата на соодветните додатоци.

Заштита на животната средина



Одделна колекција. Производите и батериите означени со овој симбол не смеат да се исфрлаат со обичниот домашен отпад. Производите и батериите содржат материјали коишто можат да бидат обновени или рециклирани, притоа намалувајќи ја побарувачката за сировини. Ве молиме рециклирајте ги електричните производи и батерии според локалните одредби. Повеќе информации се достапни на www.2helpU.com.



Обновлив батериски пакет

Овој долготраен батериски пакет мора да се дополнува кога ќе нема да може да обезбеди доволно сила за работи кои претходно биле лесно извршувани. На крајот на неговиот употребен век, ослободете се од него водејќи грижа за животната средина:

- Целосно истрошете го батерискиот пакет, а потоа извадете го од алатката.
- Литиум-јонските батерии се рециклираат. Однесете ги кај вашиот продавач или во локална станица за рециклирање. Собраните батериски пакети ќе бидат рециклирани или соодветно отстранети.





